

T.C.  
MUĞLA  
CUMHURİYET BAŞSAVCILIĞI  
HAZIRLIK BÜROSU

Tarih: 29/11/2016  
Yazı İşleri Müdürü  
100052  
29/11/2016

Sayı : 2016/4413 CBS Soruşturma Dosyası  
Konu : Evrak gönderilmesi hk.  
Savcılık Esas No : 2016/2691

MUĞLA 2. AĞIR CEZA MAHKEMESİ'NE

2016/277 esas sayılı dava dosyanıza konu olayla ilgili olarak tanzim edilen olay yeri inceleme ve hasar tespit raporlarını içerir bir klasör evrak yazımız ekinde gönderilmiş olup, evrakın dava dosyası arasına alınmasını arz ederiz.

ÇAĞLAR DİLEK 98075  
Cumhuriyet Savcısı

BÜLENT AKSOY 42591  
Cumhuriyet Savcısı

EKİ : 1 klasör evrak

T.C.  
MUĞLA  
CUMHURİYET BAŞSAVCILIĞI  
HAZIRLIK BÜROSU

0000270  
01 Aralık 2016  
Tay  
Yazı  
29/11/2016

Sayı : 2016/4413 CBS Soruşturma Dosyası  
Konu : Evrak gönderilmesi hk.  
Savcılık Esas No : 2016/2691

MUĞLA 2. AĞIR CEZA MAHKEMESİ'NE

2016/277 esas sayılı dava dosyanıza konu olayla ilgili olarak tanzim edilen olay yeri inceleme ve hasar tespit raporlarını içerir bir klasör evrak yazımız ekinde gönderilmiş olup, evrakın dava dosyası arasına alınmasını arz ederiz.

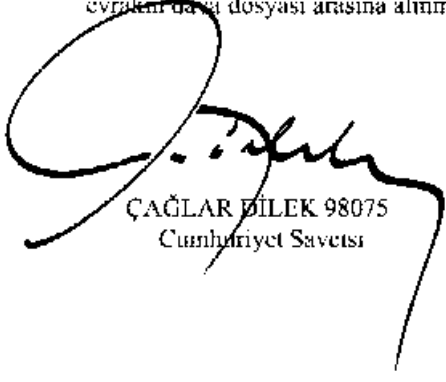
  
ÇAĞLAR BİLEK 98075  
Cumhuriyet Savcısı

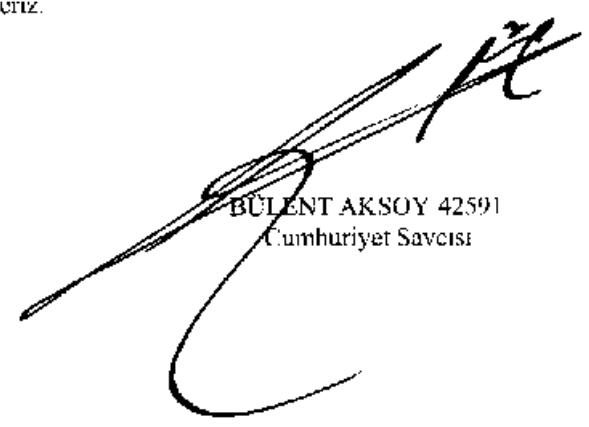
  
BÜLENT AKSOY 42591  
Cumhuriyet Savcısı

EKİ : 1 klasör evrak

T.C.  
MUĞLA  
CUMHURİYET BAŞSAVCILIĞI  
HAZIRLIK BÜROSU

0000269

29/11/2016

Sayı : 2016/4413 CBS Soruşturma Dosyası  
Konu : Darbe kalkışması sırasında ilimizde meydana gelen zararların giderilmesi hk.  
Savcılık Esas No : 2016/2691

**MUĞLA DEFTERDARLIĞINA**

Ülke çapında gerçekleştirilmeye çalışılan darbe teşebbüsü kapsamında 16/07/2016 tarihinde ilimiz Marmaris ilçesinde meydana gelen olaylar sırasında gerçek veya tüzel kişiler ile kamu kurum ve kuruluşlara ait malvarlığı değerlerinin de zarara uğratıldığı tespit edilmiştir.

Meydana gelen olayla ilgili olarak Cumhuriyet Başsavcılığımızca 2016/4413 sayılı soruşturmanın başlatılmış ve aşağıda açık kimlik bilgileri belirtilen şüpheliler hakkında Muğla 2. Ağır Ceza Mahkemesi'ne 2016/277 esas sayılı kamu davası açılmıştır.

3713 sayılı Terörle Mücadele Kanunu'nun 20/A maddesinin "*Türk Ceza Kanununun İkinci Kitap Dördüncü Kısım Dördüncü, Beşinci, Altıncı ve Yedinci Bölümünde tanımlanan suçlar ve bu Kanun kapsamına giren suçlar nedeniyle gerçek veya tüzel kişiler ile kamu kurum ve kuruluşlarının uğradığı zararların tazmini amacıyla, soruşturma aşamasında Cumhuriyet savcısının talebi üzerine sulh ceza hâkimi, kovuşturma aşamasında mahkeme tarafından, şüpheli veya sanıklara ait taşınmazların veya kara, deniz ya da hava ulaşım araçlarının devir ve temlikini veya bunlarla ilgili hak tesisini önlemek ya da tasarruf yetkisini kısıtlamak için serh düşülmesine ve bu kişilerin yardımlaşma kurum ve sandıklarından olan alucaklarına tedbir konulmasına karar verilebilir. Taşınmazlarla ilgili karar tapu kütüğüne; kara, deniz ve hava ulaşım araçlarıyla ilgili karar ise bu araçların kayıtlı bulunduğu sicile serh verilmek suretiyle ıcrâ olunur. Kovuşturmaya yer olmadığına dair kararın kesinleşmesi halinde veya serhin konulduğu tarihten itibaren bir yıl içinde, serhin devamı yönünde hukuk mahkemesinden verilmiş ihtiyati haciz veya ihtiyati tedbir kararı ibraz edilmediği takdirde serh kendiliğinden terk edilirdir*" hükmünü içermesi nedeniyle, Cumhuriyet Başsavcılığımızın talebi üzerine aşağıda açık kimlik bilgileri belirtilen şüphelilerin malvarlıklarına tedbir konulmuş olup,

Gerçek veya tüzel kişiler ile kamu kurum ve kuruluşlarının uğramış oldukları ve Hazine tarafından giderilmiş veya giderilecek olan maddi zararlarla ilgili şahısların şüphelilere rücu edilmesi hususunda gereğini bilgilerinize rica ederiz.

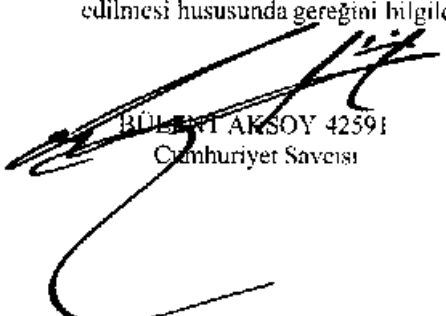
  
BÜLENT AKSOY 42591  
Cumhuriyet Savcısı

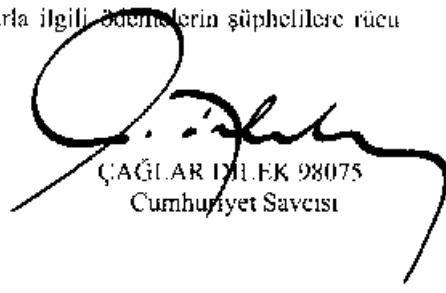
  
ÇAĞLAR DÜLÜK 98075  
Cumhuriyet Savcısı

**ŞÜPHELİLER**

**:1- Fetullah GÜLEN**, Ramiz oğlu Rabia'dan olma, 27/04/1941 doğumlu, Erzurum ili, Yakutiye ilçesi, Lalapaşa köy/mahallesi, 46 cilt, 53 aile sıra no, 3 sıra no'da nüfusa kayıtlı Saylandrsburg, Pa /AMERİKA BİRLEŞİK DEVLETLERİ

**: 2- Gökhan Şahin SÖNMEZATEŞ**, Mustafa oğlu Güngör'den olma, 26/12/1967 doğumlu, Hatay ili, Kırkhan ilçesi, İlkpınar köy/mahallesi, 25 cilt, 40 aile sıra no, 28 sıra no'da nüfusa kayıtlı Aşağı Dikmen Mah. 587 Cad. No:1 İç Kapı No:32 Çankaya/ ANKARA, halen Sincan 1 Nolu F Tipi Yüksek Güvenlikli Ceza İnfaz Kurumunda **TUTUKLU**

**: 3- Şükrü SEYMEN**, İsmail oğlu Sema'dan olma, 02/05/1976 doğumlu, Trabzon ili, Sürmene ilçesi, Çimenli köy/mahallesi, 31 cilt, 47 aile sıra no, 21 sıra no'da nüfusa kayıtlı Aşağı Dikmen Mah. 584 Cad. No:4A İç Kapı No:5 Çankaya/ ANKARA, halen Sincan 1 Nolu F Tipi Yüksek Güvenlikli Ceza İnfaz Kurumunda **TUTUKLU**

**: 4- Taner BERBER**, Nurettin Oğlu Nilüfer'den olma, 04/01/1979 doğumlu, Yozgat ili, Çekerek ilçesi, Başpınar köy/mahallesi, 14 cilt, 7 aile sıra no, 39 sıra no'da nüfusa kayıtlı 9 Eylül Mah. 9. Cad. No:16/6 İç Kapı No:8 Menemen/ İZMİR , halen Sincan 1 Nolu F Tipi Yüksek Güvenlikli Ceza İnfaz Kurumunda **TUTUKLU**

**: 5- Zekeriya KUZU**, Mustafa oğlu Hadice'den olma, 09/08/1965 doğumlu, Artvin ili, Yusufeli ilçesi, Çeltikdüzü köy/mahallesi, 15 cilt, 20 aile sıra no, 17 sıra no'da nüfusa kayıtlı İzmir 2 Nolu F Tipi Yüksek Güvenlikli Kapalı Ceza İnfaz Kurumu Merkez/ İZMİR, halen İzmir 2 Nolu F Tipi Yüksek Güvenlikli Ceza İnfaz Kurumunda **TUTUKLU**

**: 6- Haydar Mural ÖZDEN**, Seyfettin oğlu Asuman'dan olma, 28/05/1984 doğumlu, Ankara ili, Kahramankazan ilçesi, Orhaniye köy/mahallesi, 25 cilt, 15 aile sıra no, 94 sıra no'da nüfusa kayıtlı İlk Adım Mah. Atayolu Sok No:3/3 Dikmen Çankaya/ ANKARA, halen Sincan 2 Nolu F Tipi Yüksek Güvenlikli Ceza İnfaz Kurumunda **TUTUKLU**

**: 7-İsmail YİĞİT**, Ahmet oğlu Sevgi'den olma, 29/01/1982 doğumlu, Kayseri ili, Pınarbaşı ilçesi, Kadıh köy/mahallesi, 72 cilt, 16 aile sıra no, 51 sıra no'da nüfusa kayıtlı Konaklar Mah. Org. İzzettin Aksalur Cad. No:1/14A İç Kapı No:7 Beşiktaş/ İSTANBUL, halen Sincan 1 Nolu F Tipi Yüksek Güvenlikli Ceza İnfaz Kurumunda **TUTUKLU**

**: 8-Muhammet Burak İPEK**, Yaşar oğlu Emişe'den olma, 04/12/1986 doğumlu, Kayseri ili, Yahyali ilçesi, Derebağ köy/mahallesi, 22 cilt, 136 aile sıra no, 47 sıra no'da nüfusa kayıtlı Rafet Paşa Mah. 5179/1 Sk. No:1 İç Kapı No:8 Bornova/ İZMİR , halen Sincan 2 Nolu F Tipi Yüksek Güvenlikli Ceza İnfaz Kurumunda **TUTUKLU**

: **9-Aydın ÖZSİCAK**, Habil oğlu Ganime'den olma, 01/08/1976 doğumlu, Bursa ili, Mustafakemalpaşa ilçesi, Ovaazatlı köy/mahallesi, 102 cilt, 42 aile sıra no, 51 sıra no'da nüfusa kayıtlı Atıfbey Mah. 1 Sk. No:10 İç Kapı No:6 Gaziemir/ İZMİR , halen Sincan 2 Nolu F Tipi Yüksek Güvenlikli Ceza İnfaz Kurumunda **TUTUKLU**

: **10-Yakup ÖZCAN**, İlhami oğlu Zahire'den olma, 18/02/1989 doğumlu, Erzurum ili, Şenkaya ilçesi, Beykaynak köy/mahallesi, 12 cilt, 36 aile sıra no, 152 sıra no'da nüfusa kayıtlı Süvari Mah. 1689 Sk. No:23 İç Kapı No:5 Elimesgut/ ANKARA, halen Sincan 1 Nolu F Tipi Yüksek Güvenlikli Ceza İnfaz Kurumunda **TUTUKLU**

: **11- Ali YAZICI**, Kibar oğlu Behice'den olma, 25/03/1973 doğumlu, Trabzon ili, Sürmene ilçesi, Yukarıovalı köy/mahallesi, 39 cilt, 42 aile sıra no, 36 sıra no'da nüfusa kayıtlı Huzur Mah. Rüzgargülü Sk. No:6 İç Kapı No:3 Ümraniye/ İSTANBUL , halen Sincan 2 Nolu F Tipi Yüksek Güvenlikli Ceza İnfaz Kurumunda **TUTUKLU**

: **12- Ergün ŞAHİN**, Osman oğlu Elif'den olma, 27/06/1984 doğumlu, Malatya ili, Darende ilçesi, Barındır köy/mahallesi, 76 cilt, 63 aile sıra no, 159 sıra no'da nüfusa kayıtlı Mürsel Uluç Mah. 963 Cad. No 1/6 Küçükçekmece/ İSTANBUL, halen Sincan 1 Nolu F Tipi Yüksek Güvenlikli Ceza İnfaz Kurumunda **TUTUKLU**

: **13- Hasan ASLANBAY**, Kamil oğlu Havva'dan olma, 01/06/1984 doğumlu, Trabzon ili, Araklı ilçesi, Merkezköy köy/mahallesi, 29 cilt, 35 aile sıra no, 89 sıra no'da nüfusa kayıtlı Sermet Mah. 1910 Sok A Blok 1910 Sok 7 32040 Merkez/ İSPARTA, halen Sincan 1 Nolu F Tipi Yüksek Güvenlikli Ceza İnfaz Kurumunda **TUTUKLU**

: **14- Tezcan KIZILELMA**, İsmail oğlu Aysel'den olma, 19/05/1966 doğumlu, Manisa ili, Şehzadeler ilçesi, İbrahimçelebi köy/mahallesi, 17 cilt, 62 aile sıra no, 26 sıra no'da nüfusa kayıtlı Alikahya Fatih Mah. İskefiye Cad. No:13 B İç Kapı No:11 İzmit/ KOCAELİ ikamet eder, halen Kocaeli 2 Nolu F Tipi Yüksek Güvenlikli Ceza İnfaz Kurumunda **TUTUKLU**

: **15- Gökhan GÜÇLÜ**, Hacı Bayram oğlu Şükran'dan olma, 10/08/1990 doğumlu, Bayburt ili, Merkez ilçesi, KOP köy/mahallesi, 123 cilt, 42 aile sıra no, 88 sıra no'da nüfusa kayıtlı Yeşilköy Mah. Eski Havaalanı Cad. No:1G6 Bakırköy/ İSTANBUL, halen Sincan 2 Nolu F Tipi Yüksek Güvenlikli Ceza İnfaz Kurumunda **TUTUKLU**

: **16- Ramazan ELMAS**, Mustafa Ali oğlu Hidaye'den olma, 20/09/1972 doğumlu, Denizli ili, Acıpayam ilçesi, Pınaryazı köy/mahallesi, 52 cilt, 15 aile sıra no, 134 sıra no'da nüfusa kayıtlı İzmir Buca 1 Nolu F Tipi Yüksek Güvenlikli Kapalı C.İ.K. İZMİR ikamet eder.

0000766  
: 17- **Osman KILIÇ**, Mustafa oğlu Fethiye'den olma, 15/02/1974 doğumlu, Samsun ili, İlkadım ilçesi, Avdan köy/mahallesi, 41 cilt, 42 aile sıra no, 3 sıra no'da nüfusa kayıtlı Sincan 2 nolu F Tipi Ceza İnfaz Kurumunda **TUTUKLU**

: 18- **Hüseyin YILMAZ**, Yaşar oğlu Aysel'den olma, 18/11/1974 doğumlu, Yozgat ili, Yerköy ilçesi, Haşim kılıç köy/mahallesi, 10 cilt, 178 aile sıra no, 10 sıra no'da nüfusa kayıtlı Sincan 2 Nolu F Tipi Yüksek Güvenlikli Ceza İnfaz Kurumunda **TUTUKLU**

: 19- **Zeki GÖÇMEN**, İzzet oğlu Emine'den olma, 31/07/1969 doğumlu, Sakarya ili, Adapazarı ilçesi, Acemmalık köy/mahallesi, 28 cilt, 129 aile sıra no, 24 sıra no'da nüfusa kayıtlı Aşağı Dikmen Mah. 583 Sk. No:6 İç Kapı No:5 Çankaya/ ANKARA, halen Sincan 1 Nolu F Tipi Yüksek Güvenlikli Ceza İnfaz Kurumunda **TUTUKLU**

: 20- **Murat GÖSTERİT**, Kadir oğlu Aynur'dan olma, 12/03/1986 doğumlu, İstanbul ili, Beykoz ilçesi, Soğuksu köy/mahallesi, 13 cilt, 51 aile sıra no, 13 sıra no'da nüfusa kayıtlı 3.Ünecü Kr.Hvel.A.K.Lığı Gaziemir/ İZMİR, halen Sincan 2 Nolu F Tipi Yüksek Güvenlikli Ceza İnfaz Kurumunda **TUTUKLU**

: 21- **Yücel EKİZOĞLU**, İbrahim oğlu Feride'den olma, 23/02/1973 doğumlu, Adana ili, Karaisalı ilçesi, Tümenli köy/mahallesi, 98 cilt, 33 aile sıra no, 27 sıra no'da nüfusa kayıtlı Basın Sitesi Mah. İnönü Cad. No:437 İç Kapı No:7 Karabağlar/ İZMİR, halen Sincan 1 Nolu F Tipi Yüksek Güvenlikli Ceza İnfaz Kurumunda **TUTUKLU**

: 22- **Cenkbahadır AVCI**, Mehmet Ali oğlu Selma'dan olma, 26/10/1969 doğumlu, Kütahya ili, Merkez ilçesi, Hamidiye köy/mahallesi, 13 cilt, 218 aile sıra no, 23 sıra no'da nüfusa kayıtlı Sincan 1 Nolu F Tipi Yüksek Güvenlikli Ceza İnfaz Kurumunda **TUTUKLU**

: 23- **Ünsal ÇOŞKUN**, Necati oğlu Fatma'dan olma, 24/12/1969 doğumlu, Manisa ili, Salihli ilçesi, Yağbasan köy/mahallesi, 98 cilt, 12 aile sıra no, 26 sıra no'da nüfusa kayıtlı Aşağı Dikmen Mah. 589 Sk. No:16A İç Kapı No:1 Çankaya/ ANKARA, halen Sincan 2 Nolu F Tipi Yüksek Güvenlikli Ceza İnfaz Kurumunda **TUTUKLU**

: 24- **Özcan KARACAN**, Yusuf oğlu Kamile'den olma, 20/02/1975 doğumlu, Antalya ili, Aksu ilçesi, Yurtömer köy/mahallesi, 106 cilt, 200 aile sıra no, 81 sıra no'da nüfusa kayıtlı İstanbul Esenler/ İSTANBUL

: 25- **Ahmet KOÇAN**, Habib oğlu Nuray'dan olma, 09/12/1988 doğumlu, Burdur ili, Bucak ilçesi, Seydiköy köy/mahallesi, 24 cilt, 50 aile sıra no, 30 sıra no'da nüfusa kayıtlı Osmangazi Mah. 558 Sk. No:4 İç Kapı No:17 Bayraklı/ İZMİR, halen Sincan 1 Nolu F Tipi Yüksek Güvenlikli Ceza İnfaz Kurumunda **TUTUKLU**

: **26- Serkan ELÇİ**, Hüseyin oğlu Elveda'dan olma, 14/12/1988 doğumlu, Denizli ili, Tavas ilçesi, Ulukent köy/mahallesi, 47 cilt, 220 aile sıra no, 48 sıra no'da nüfusa kayıtlı Yunusemre Mah. 6430 Sk. No:3 İç Kapı No:1 Akköy(Kapanan)/ DENİZLİ , halen Sincan 2 Nolu F Tipi Yüksek Güvenlikli Ceza İnfaz Kurumunda **TUTUKLU**

: **27- Murat DAĞLI**, Ahmet oğlu Fadime'den olma, 28/06/1972 doğumlu, Yozgat ili, Şefaatli ilçesi, Halaçlı köy/mahallesi, 20 cilt, 36 aile sıra no, 34 sıra no'da nüfusa kayıtlı Çilesiz Mahallesi Mihludut Sokak Platin Light Sitesi B Blok:6 Yeşilyurt Malatya Yeşilyurt/ MALATYA, halen Sincan 1 Nolu F Tipi Yüksek Güvenlikli Ceza İnfaz Kurumunda **TUTUKLU**

: **28- Mehmet CANTAZ**, Recep oğlu Gülseren'den olma, 23/06/1984 doğumlu, Samsun ili, Bafra ilçesi, Doğanca köy/mahallesi, 45 cilt, 33 aile sıra no, 32 sıra no'da nüfusa kayıtlı Konaklar Mah. Org. İzzettin Aksalur Cad. No:1-9A İç Kapı No:4 Beşiktaş/ İSTANBUL, halen Sincan 2 Nolu F Tipi Yüksek Güvenlikli Ceza İnfaz Kurumunda **TUTUKLU**

: **29- Ekrem BENLİ**, Mustafa oğlu Aysiy'e'den olma, 05/01/1989 doğumlu, Kahramanmaraş ili, Onikişubat ilçesi, Tekir köy/mahallesi, 142 cilt, 170 aile sıra no, 6 sıra no'da nüfusa kayıtlı Ataşçir Mah. 8019/1 Sk. No:5/1 İç Kapı No:7 Çiğli/ İZMİR, halen Sincan 1 Nolu F Tipi Yüksek Güvenlikli Ceza İnfaz Kurumunda **TUTUKLU**

: **30- Özay CÖDEL**, Şevgi oğlu Yeter'den olma, 04/04/1982 doğumlu, Ordu ili, Kabataş ilçesi, Alankent köy/mahallesi, 30 cilt, 240 aile sıra no, 153 sıra no'da nüfusa kayıtlı Sincan 1 Nolu F Tipi Kapalı C.İ.K. Merkez/ ANKARA

: **31- Selman ÇANKAYA**, Ahmet oğlu Makbule'den olma, 01/04/1990 doğumlu, Nevşehir ili, Derinkuyu ilçesi, Doğala köy/mahallesi, 6 cilt, 20 aile sıra no, 143 sıra no'da nüfusa kayıtlı, Hamidiye Mahallesi Mahmutçalık Caddesi No:54 Yeşilyurt Malatya, halen Sincan1 Nolu F Tipi Yüksek Güvenlikli Kapalı Ceza İnfaz Kurumunda **TUTUKLU**

: **32- Mustafa Serdar ÖZAY**, Ömer oğlu Şefika'dan olma, 13/06/1983 doğumlu, Tokat ili Reşadiye İlçesi Bozçalı Beldesi , 103 cilt, 196 aile sıra no, 21 sıra no'da nüfusa kayıtlı Konaklar Mah. Org. İzzettin Aksalur Cad. No:1/12B İç Kapı No:9 Beşiktaş/ İSTANBUL, halen Sincan 2 Nolu F Tipi Yüksek Güvenlikli Ceza İnfaz Kurumunda **TUTUKLU**

: **33- Ömer Faruk GÖCMEN**, Mehmet oğlu Nevin'den olma, 07/03/1984 doğumlu, Konya ili, Akşehir ilçesi, Çimenli köy/mahallesi, 5 cilt, 21 aile sıra no, 39 sıra no'da nüfusa kayıtlı Yeşilova Mah. 4119 Sk. No:5 İç Kapı No:2 Bornova/ İZMİR, halen Sincan 1 Nolu F Tipi Yüksek Güvenlikli Ceza İnfaz Kurumunda **TUTUKLU**

: 34- **Abdulhamit GÜLERDEN**, Muhammet Talip oğlu Hatice'den olma, 20/06/1991 doğumlu, Hatay ili, Hassa ilçesi, Aktepe köy/mahallesi, 10 cilt, 15 aile sıra no, 39 sıra no'da nüfusa kayıtlı Aktepe Mah. Milli Egemenlik Cad. No:1 İç Kapı No:1 Hassa/ HATAY , halen Sincan 2 Nolu F Tipi Yüksek Güvenlikli Ceza İnfaz Kurumunda **TUTUKLU**

: 35- **Erkan ÇIKAT**, İbrahim oğlu Necmiye'den olma, 16/01/1990 doğumlu, Adana ili, Pozantı ilçesi, Yazıcak köy/mahallesi, 16 cilt, 1 aile sıra no, 53 sıra no'da nüfusa kayıtlı, Balatçık Mahallesi 8909/1 Sokak No:9 İç Kapı No:2 Çiğli İzmir, Sincan 1 Nolu F Tipi Yüksek Güvenlikli Ceza İnfaz Kurumunda **TUTUKLU**

: 36- **İlyas YAŞAR**, Osman oğlu Lale'den olma, 15/02/1994 doğumlu, Konya ili, Hüyük ilçesi, Çamlıca köy/mahallesi, 7 cilt, 23 aile sıra no, 122 sıra no'da nüfusa kayıtlı Ataşehir Mah. 8271/11 Sk. No:3-1 İç Kapı No:13 Çiğli/ İZMİR, halen Sincan 2 Nolu F Tipi Yüksek Güvenlikli Ceza İnfaz Kurumunda **TUTUKLU**

: 37- **Muammer GÖZÜBÜYÜK**, Kemal oğlu Nurdane'den olma, 01/04/1983 doğumlu, Çorum ili, Merkez ilçesi, Yakuparpa köy/mahallesi, 213 cilt, 21 aile sıra no, 190 sıra no'da nüfusa kayıtlı Mevlana Mah. Akşemsetin Bulvarı No:31A İç Kapı No:30 Gaziosmanpaşa/ İSTANBUL, halen Sincan 2 Nolu F Tipi Yüksek Güvenlikli Ceza İnfaz Kurumunda **TUTUKLU**

: 38- **Burkay KARATEPE**, Şevki oğlu Hatice'den olma, 15/09/1984 doğumlu, Afyonkarahisar ili, Emirdağ ilçesi, Bağlıca köy/mahallesi, 27 cilt, 45 aile sıra no, 14 sıra no'da nüfusa kayıtlı Konaklar Mah. Org. İzzettin Aksalur Cad. No:1-7B İç Kapı No:5 Beşiktaş/ İSTANBUL

: 39- **Mehmet DEMİR**, Mustafa oğlu Fadime'den olma, 20/06/1985 doğumlu, Konya ili, Selçuklu ilçesi, Şeker köy/mahallesi, 113 cilt, 164 aile sıra no, 4 sıra no'da nüfusa kayıtlı Konaklar Mah. Org. İzzettin Aksalur Cad. No:3Alan Kuş İç Kapı No:10 Beşiktaş/ İSTANBUL, halen Sincan 2 Nolu F Tipi Yüksek Güvenlikli Ceza İnfaz Kurumunda **TUTUKLU**

: 40- **Ali SARIBEY**, Bekir oğlu Elif'den olma, 01/02/1984 doğumlu, Manisa ili, Turgutlu ilçesi, Sarıbey köy/mahallesi, 51 cilt, 36 aile sıra no, 127 sıra no'da nüfusa kayıtlı Balmumcu Mah. Palanga Cad. No:70 İç Kapı No:24 Beşiktaş/ İSTANBUL, halen Sincan 2 Nolu F Tipi Yüksek Güvenlikli Ceza İnfaz Kurumunda **TUTUKLU**

: 41- **Mehmet ÖZTÜRK**, Harun oğlu Mevlüde'den olma, 04/09/1983 doğumlu, Samsun ili, Vezirköprü ilçesi, Düzce köy/mahallesi, 139 cilt, 14 aile sıra no, 136 sıra no'da nüfusa kayıtlı Konaklar Mah. Org. İzzettin Aksalur Cad. No:1-21A İç Kapı No:9 Beşiktaş/ İSTANBUL ikamet eder, halen Sincan 2 Nolu F Tipi Yüksek Güvenlikli Ceza İnfaz Kurumunda **TUTUKLU**

: 42- Enes **YILMAZ**, Muhtar oğlu Fadime'den olma, 01/06/1986 doğumlu, Kırşehir ili, Akpınar ilçesi, Deveci köy/mahallesi, 11 cilt, 7 aile sıra no, 58 sıra no'da nüfusa kayıtlı Konaklar Mah. Org. İzzettin Aksalur Cad. No:1-3B İç Kapı No:9 Beşiktaş/ İSTANBUL, halen Sincan 1 Nolu F Tipi Yüksek Güvenlikli Ceza İnfaz Kurumunda **TUTUKLU**

: 43- Murat **KÖSE**, Adnan oğlu Naciye'den olma, 25/01/1986 doğumlu, Trabzon ili, Sürmene ilçesi, Çamburnu köy/mahallesi, 14 cilt, 265 aile sıra no, 21 sıra no'da nüfusa kayıtlı Konaklar Mah. Org. İzzettin Aksalur Cad. No:1/14B İç Kapı No:7 Beşiktaş/ İSTANBUL, halen Sincan 2 Nolu F Tipi Yüksek Güvenlikli Ceza İnfaz Kurumunda **TUTUKLU**

: 44- Bahadır **SAGUN**, Mustafa Kemal oğlu ARİFF'den olma, 08/12/1983 doğumlu, Kırklareli ili, Merkez ilçesi, Üsküp Kemalpaşa köy/mahallesi, 58 cilt, 55 aile sıra no, 65 sıra no'da nüfusa kayıtlı Konaklar Mah. Org. İzzettin Aksalur Cad. No:1-22B İç Kapı No:10 Beşiktaş/ İSTANBUL, halen Sincan 1 Nolu F Tipi Yüksek Güvenlikli Ceza İnfaz Kurumunda **TUTUKLU**

: 45- Ali **AKTÜRK**, Cemalettin oğlu Ümmügülüm'den olma, 03/04/1972 doğumlu, Kırşehir ili, Merkez ilçesi, Tatarlıyas Yayla köy/mahallesi, 74 cilt, 9 aile sıra no, 35 sıra no'da nüfusa kayıtlı Madenler Mah. İdealist Kent Cad. No:4K İç Kapı No:35 Ümraniye/ İSTANBUL, halen Sincan 2 Nolu F Tipi Yüksek Güvenlikli Ceza İnfaz Kurumunda **TUTUKLU**

: 46- Davut **UÇUM**, Osman oğlu Güllü'den olma, 07/11/1977 doğumlu, Çorum ili, Merkez ilçesi, Sarılık köy/mahallesi, 183 cilt, 26 aile sıra no, 63 sıra no'da nüfusa kayıtlı Fetih Mah. Tahralı Sk. No:2D İç Kapı No:26 Ataşehir/ İSTANBUL ikamet eder, halen Sincan 2 Nolu F Tipi Yüksek Güvenlikli Ceza İnfaz Kurumunda **TUTUKLU**

: 47- Haldun **GÜLMEZ**, Mustafa oğlu Hatice'den olma, 15/05/1983 doğumlu, Sivas ili, Merkez ilçesi, Damalı köy/mahallesi, 80 cilt, 24 aile sıra no, 79 sıra no'da nüfusa kayıtlı Konaklar Mah. Org. İzzettin Aksalur Cad. No:5Akm5 İç Kapı No:4 Beşiktaş/ İSTANBUL, halen Sincan 2 Nolu F Tipi Yüksek Güvenlikli Ceza İnfaz Kurumunda **TUTUKLU**

T.C.  
MARMARİS  
CUMHURİYET BAŞSAVCI LIĞI

0000262

Hazırlık Numarası : 2016/3382 Soruşturma

15/08/2016

**SARF KARARI**

Cumhuriyet Başsavcılığımızın iş bu soruşturma dosyasında delil etme amacıyla yapılan yedekleme işleminde kullanılmak üzere Destek Bilgisayar Hizmetleri isimli iş yerinden HDD329 2TB HITACHI 64 MB ULTR. 7200RPM HDI 3,5" HDD alındığından fatura bedeli olan 446,04 TL ücretin ilerde haksız çıkan taraftan alınmak üzere suçüstü ödeneğinden karşılanarak ödenmesine karar verildi.

ZEKERİYA ALPER İNANÇ  
120914 Cumhuriyet Savcısı

**ŞİRKET BİLGİLERİ :**  
DESTEK BİLGİSAYAR HİZMETLERİ  
SUNMAR TURİZM LTD ŞTİ

FATURA NUMARASI : A1038029

FATURA TARİHİ : 12/08/2016

IBAN NO : TR75 0013 4000 0015 7700 8000 01 DENİZBANK MARMARİS

Belgenin, UYAP Döküman Yönetim Sisteminde  
elektronik imzalı olduğu tasdik olunur. 15/08/2016

Z. Kâtibî 167776

# destek

bilgisayar hizmetleri

IRSALİYELİ FATURA

SERİ A



İL KODU 48

SUNMAR TURİZM TİC. İNŞ LTD. ŞTİ.  
Armütalan Merkez Mah. Yunus Nadi Cad.  
Teşvicalılar SK. No : 1/A  
Tel : 0252 413 44 44 Fax : 412 67 67  
Marmaris/MUĞLA  
Marmaris V. D. 784 004 2904  
Tic. Sicil No.: 2291

CUMHURİYET BAŞSAVCILIĞI (Dosya no: 2016/3382)

MARMARIS, MUĞLA

Destek Bilgisayar Hizmetleri  
SUNMAR Tur Tic İnş. İnş. Tas. Ltd. Şti  
Armütalan Mah. Teşvicalılar Cad. No 12  
Kat:1 No 3 Marmaris/MUĞLA  
Tic.Sic.No 2291 Marmaris V.D 7840042904  
Tel:252 413 44 44 Fax:252 412 67 67

FATURA NO : A1038029  
DÜZ. TARİHİ : 12.09.2016  
HİTLİ SEVK TARİHİ : 12.09.2015  
DÜZ. SAAT : 14:14

0380290000261

VERGİ NO :

V.DAİRESİ :

5

ÜRÜN KODU	AÇIKLAMA	FİYATI	ADET	TUTAR
HDD329	2TB RİTACIHLI 64MB HİTR. 7200RPM HDL 3.5" HDD	KDV 18,00	169,0000	296,04
TOPLAM				296,04
KDV TUTARI %				18 : 60,04
KDV TUTARI %				5 : 7
GENEL TOPLAM				446,04

YALNIZ : DÖRÜYÜZKİKİLİ TL DÖR KURUS

Banka hesap bilgileri

HESAP ADI : SUNMAR TURİZM LTD. IBAN NO

Kredi Kartı ile Ödeme [www.destekweb.net](http://www.destekweb.net)

BENİFBANK : TR760019400000157700600004

Bu belgenin sevki ödemi maddi bulunması halinde ayrıca sevki irsaliyesi göndermez.

Bu belge 1 As 12 Kopyadır

İHSİM EDEN

TESLİM ALAN



Sayı : 92639883-44386-(91639)-2016/93  
Konu : Olay Yeri İnceleme Raporu ve ekleri

05/08/2016

**ASAYİŞ BÜRO AMİRLİĞİNE**

16/07/2016 günü saat 02:00 sıralarında ilçemiz Siteler Mahallesi, Kenan Evren Bulvarı, Grand Yazıcı Club Turban Hotel ve Casa De Maris Hotel civarında meydana gelen "ANAYASAYI İHLAL, HÜKÜMETE KARŞI SUÇ İŞLEME, SİLAHLI ÖRGÜT KURMA" olayı ile ilgili olarak düzenlenen olay yeri inceleme raporu asılları, bulgu/delil listesi formlarının asılları, krokilerin asılları, teslim tesellüm tutanakların asılları ile fotoğraf ve kamera görüntülerinin bulunduğu DVD-CD'ler yapılacak tahkikata esas olmak üzere yazımız ekinde gönderilmiştir.

Arz ederim.

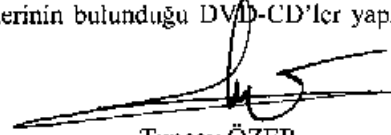
  
Tuncay ÖZFER  
Olay Yeri İnceleme Grup Amiri  
Komiser Yardımcısı

**EKLER:**

- 1- 2016/157 nolu Olay Yeri İnceleme Raporu (16 sayfa),
- 2- 2016/157 nolu Bulgu/Delil Listesi Formu (32 sayfa),
- 3- 2016/157 nolu Olay Yeri Krokileri (36 sayfa),
- 4- 2016/157 Ek-1 nolu OYİ Raporu + Bulgu/Delil Listesi Formu + Kroki (4 sayfa),
- 5- 2016/157 Ek-2 nolu OYİ Raporu + Bulgu/Delil Listesi Formu + Kroki (4 sayfa),
- 6- 2016/157 Ek-3 nolu OYİ Raporu (2 sayfa),
- 7- 2016/157 Ek-4 nolu OYİ Raporu + Bulgu/Delil Listesi Formu + Kroki (4 sayfa),
- 8- 2016/157 Ek-5 nolu OYİ Raporu + Bulgu/Delil Listesi Formu + Kroki (4 sayfa),
- 9- 2016/157 Ek-6 nolu OYİ Raporu (2 sayfa),
- 10- 2016/157 Ek-7 nolu OYİ Raporu + Bulgu/Delil Listesi Formu + Kroki (5 sayfa),
- 11- 2016/157 Ek-8 nolu OYİ Raporu + Tutanak + Bulgu/Delil Listesi Formu (31 sayfa),
- 12- 2016/157 Ek-9 nolu OYİ Raporu + Kroki (5 sayfa),
- 13- 2016/157 Ek-10 nolu OYİ Raporu + Bulgu/Delil Listesi Formu + Kroki (4 sayfa),
- 14- 48 EB 070 plakalı minibüsle ilgili düzenlenen OYİ raporu + Tutanak + Araç diyagramı (18/07/2016) - (5 sayfa),
- 15- Şehit polis memurları Mehmet ÇETİN ve Nedip Cengiz EKER'in kıyafetlerinin tesliminde tanzim edilen tutanak + Bulgu/Delil Listesi Formu (18/07/2016)-(3 sayfa),
- 16- KOM Grup Amirliği tarafından bulguların tesliminde tanzim edilen tutanak + Bulgu/Delil Listesi Formu (16/07/2016)-(3 sayfa),
- 17- TEM Büro Amirliği tarafından bulguların tesliminde tanzim edilen tutanak + Bulgu/Delil Listesi Formu (16/07/2016)-(2 sayfa),
- 18- Özel Harekat Şb Md tarafından bulguların tesliminde tanzim edilen tutanak + Bulgu/Delil Listesi Formu (16/07/2016)-(3 sayfa),
- 19- TEM Şube Md tarafından bulguların tesliminde tanzim edilen tutanak + Bulgu/Delil Listesi Formu (20/07/2016) -(2 sayfa),
- 20- Asayiş Büro Amirliği tarafından bulguların tesliminde tanzim edilen tutanak + Bulgu/Delil Listesi Formu (16/07/2016)-(2 sayfa),
- 21- TEM Şb Md tarafından bulguların tesliminde tanzim edilen tutanak + Bulgu/Delil Listesi Formu (19/07/2016)-(3 sayfa),
- 22- TEM Br Amirliği tarafından bulguların tesliminde tanzim edilen tutanak + Bulgu/Delil Listesi Formu (21/07/2016)-(2 sayfa),
- 23- Havalimanı Şb Md tarafından bulguların tesliminde tanzim edilen tutanak + Bulgu/Delil Listesi Formu (22/07/2016)-(3 sayfa),
- 24- C.Başsavcılığı tarafından şehit polis memurlarının vücudundan çıkan bulguların tesliminde tanzim edilen tutanak + Bulgu/Delil Listesi Formu (13/07/2016)-(2 sayfa),
- 25- Ali SARİBEY isimli şahsın el swaplarının alınması ile ilgili tutanak ve swap alma formu (2 sayfa),
- 26- Muğla İl Jandarma Komutanlığından (İlçe Jandarma Komutanlığında) bulguların tesliminde tanzim edilen tutanak + Bulgu/Delil Listesi Formu (18/07/2016)-(21 sayfa),
- 27- Bornova Jandarma Komando Tugay Komutanlığı tarafından bulguların tesliminde tanzim edilen tutanak + Bulgu/Delil Listesi Formu (23/07/2016)-(4 sayfa),
- 28- İzmir 2. Jandarma Komando Tugay Komutanlığı tarafından bulguların tesliminde tanzim edilen tutanak + Bulgu/Delil Listesi Formu (27/07/2016)-(19 sayfa),
- 29- Olay yeri ve olay ile ilgili fotoğraf ve kamera görüntüleri (24 adet mühürlü zarfı, 27 adet DVD + 11 adet CD),
- 30- Savet Gözleme Tutanakları, KPL yazışmaları, Araç mühür tutanakları, İzmir İl Emn.Md.yazışması (8 sayfa),
- 31- KPL Müd. nec bulguların tesliminde tanzim edilen teslim-tesellüm tutanakları(24/07/2016-19+1 sayfa),(27/07/2016-6 sayfa).

MARMARİS EMNİYET MÜDÜRLÜĞÜ  
Olay Yeri İnceleme Grup Amirliği

0000258

**OLAY YERİ İNCELEME RAPORU**

İl Kodu: **48** İlçe Kodu: **MARMARİS** Yıl: **2016** Rapor Numarası: **157**

OLAYIN	Öngörülen Türü	ANAYASAYI İLHAL, HÜKÜMETE KARŞI SUÇ İŞİLEME, SİLAHLI ÖRGÜT KURMA			
	Öngörülen Yöntemi				
	Gerçekleştiği Tarih ve Saati	16/07/2016 Saat:02:00 sıraları			
	Beyana Göre Oluş Tarih ve Saati	16/07/2016 Saat:02:00 sıraları			
	İncelemeyi Talep Eden Makam/Birim	Asayiş Büro Amirliği			
	Bildirildiği Tarih / Saat	16.07.2016 günü saat: 08.30 sıraları			
Bildiriliş Şekli	Telefonla- Asayiş Büro Amirliği görevlilerince				
2	Kodu / Ekip Amiri	8580-8584 - 4034 -8784			
	Olay Yerine İntikal Tarihi ve Saati	16.07.2016 günü saat: 08.40			
	İncelemeye Başlama Tarihi ve Saati	16.07.2016 günü saat: 08.45			
	İnceleme Bitiş Tarihi ve Saati	16.07.2016 günü saat: 17.30			
OLAYIN ADRES BİLGİLERİ	İli	Muğla	İlçesi	Marmaris	
	Mahalle	Siteler Mahallesi	Mahallesi, Şirinyer	Cadde / Sokak	Kenan Evren Bulvarı
	Apt / Site Adı	Turban Oteli Kavşağı	No		
	Polis Merkezi		Bilinen Adı	GRAND YAZICI CLUB TURBAN OTELİ-CASE DE MARİS HOTEL-ÖRS MARİS HOTEL-HELİKOPTER PİSTİ DAĞLIK/ORMANLIK ALAN- CİHANCAKBAŞI RESTAURANT	
	Koordinatlar	X	Y		
	4	Güvenliği	<input checked="" type="checkbox"/> Alınmış <input type="checkbox"/> Alınmamış		
İlk Ekip / Görevlileri					
İlk Ekiple Odak Görüşme		<input checked="" type="checkbox"/> Yapıldı <input type="checkbox"/> Yapılmadı			
Bilgi Alınan Diğer Ekip ya da Kişiler		Asayiş Br., Bomba İmha, TEM Br.			
Giriş Noktası					
Çıkış Noktası					
OLAY YERİ	Fiziki Koşullar	<input checked="" type="checkbox"/> Açık Alan <input checked="" type="checkbox"/> Engebeli Arazi <input checked="" type="checkbox"/> Ormanlık Alan <input checked="" type="checkbox"/> Kapalı Alan <input type="checkbox"/> Islak Zemin <input type="checkbox"/> Diğer			
	Hava Durumu	<input checked="" type="checkbox"/> Gece <input type="checkbox"/> Kapalı <input type="checkbox"/> Yağışlı <input type="checkbox"/> Yağmurlu <input type="checkbox"/> Karlı <input checked="" type="checkbox"/> Gündüz <input type="checkbox"/> Açık/Güneşli <input type="checkbox"/> Bulutlu <input type="checkbox"/> Sisli <input type="checkbox"/> Diğer			
	Adı ve Soyadı	Mehmet DEMİREL, Zekeriya Alper İNANÇ, Murat KARA			
5	Telefon No / İletişim Bilgisi	0 507 536 0110			
	C.Savcısının Olayla İlgili Talimatı	Var			
	C. Savcısının İstemi	Var			
6	Magdur / Şikâyetçinin Daveti	Var			
	Hâkim veya Mahkeme Kararı				
	İlgilinin Rızası (TCK Md.26/2)	Var			
	Soruşturma Birimi Talebi	Var			
DİĞER					

OLAYLA İLGİLİ SAHİS	Adı ve Soyadı	-----	T.C. Kimlik No	-----	0000257	
	Baba/Ana Adı	-----	Doğum Yeri ve Trh.	-----		
	Olaydaki Konumu / Sıfarı	-----	Nüf. Kay. Old. Yer.	-----		
	Açık Adresi	-----				
	Cinsiyeti					
7						
DİĞER KİŞİLER:						
Adı Soyadı		T.C. Kimlik No	Baba/Ana Adı	Sıfarı	D. Yeri ve Trh.	Adresi
-----		-----	-----	-----	-----	-----

16/07/2016 günü saat:02:00 sıralarında Siteler Mahallesi, Kenan Evren Bulvarı Turban Otelı kavşağı civarında ANAYASAYI İLHAL, HÜKÜMETE KARŞI SUÇ İŞLEME, SİLAHLI ÖRGÜT KURMA olayının olduğunu, halen çarışmanın devam ettiği, saat:08.30 itibarıyla olay yerinin güvenli hale geldiği Asayiş Büro Amirliği görevlilerince tarafımıza bildirilmesi üzerine Muğla İli ve Ortaca İlçesinden Olay Yeri İnceleme Ekibi takviyesi istenmiş, her iki ekibin ilçemize intikal etmesi üzerine 85-84, 40-34, 87-84 kod nolu ekipler ile birlikte saat:08.35 sıralarında olay yerine intikal edildi.

Bahse konu yere intikal edildiğinde, olay yerinde bulunan Asayiş ve TEM Şube Ekiplerinden alınan bilgiye göre; Siteler Mahallesi, Kenan Evren Bulvarındaki adreste Case De Maris isimli otelin sol yan kısmında bulunan sebze tarlası üzerinde 1 adet askeri helikopterin havada, 2 (iki) adet askeri helikopterin ise tarlaya iniş yaptığı ve içerisinden askeri kıyafetli ve teçhizatlı şahısları indirerek Case De Maris otelinin ön kısmına, Örs Maris oteli içi, plajı içerisine, Grand Yazıcı Turban oteli içerisine dağıttıkları, Emniyet güçleri ile çarışma içerisine girdikleri bilgisi alınmış; çarışma sonlandıktan sonra Cumhuriyet Başsavcısı ve yardımcı savcılarının talimatı ve nezaretinde olayın gerçekleştiği adreslerde ve alanlarda gerekli incelemelerin yapılması talimatını tarafımıza bildirmeleri üzerine, (olayın geniş alanda meydana gelmiş olmasından dolayı olay yeri bölgelere ayrılmak suretiyle) yapılan incelemede;

### 1. BÖLGE İNCELEMESİ:

8 Şirinyer Mahallesi, Kenan Evren Bulvarı üzerindeki, Kumtaş Kıyı Residence karşısı ve Balcıbay Tours isimli işyeri önünde ve cadde üzerinde;

- 1 nolu bulgu: 1 adet SADU 7.62 12 ibareli uzun namlulu silaha ait kovan,
- 2 nolu bulgu: 1 adet SADU 7.62 12 ibareli uzun namlulu silaha ait kovan,
- 3 nolu bulgu: 1 adet 10 93 ibareli uzun namlulu silaha ait (7.62) kovan,
- 4 nolu bulgu: 1 adet SADU 7.62 12 ibareli uzun namlulu silaha ait kovan,
- 5 nolu bulgu: 1 adet 10 93 ibareli uzun namlulu silaha ait (7.62) kovan,
- 6 nolu bulgu: 1 adet SADU 7.62 12 ibareli uzun namlulu silaha ait kovan,
- 7 nolu bulgu: 1 adet 10 93 ibareli uzun namlulu silaha ait (7.62) kovan,
- 8 nolu bulgu: 1 adet MKE 13 5.56 x45 ibareli uzun namlulu silaha ait kovan,
- 9 nolu bulgu: 1 adet 10 93 ibareli uzun namlulu silaha ait (7.62) kovan,
- 10 nolu bulgu: 1 adet 10 93 ibareli uzun namlulu silaha ait (7.62) kovan,
- 11 nolu bulgu: 1 adet 10 93 ibareli uzun namlulu silaha ait (7.62) kovan,
- 12 nolu bulgu: 1 adet 10 93 ibareli uzun namlulu silaha ait (7.62) kovan,
- 13 nolu bulgu: 1 adet H P \* 7.62x39\* ibareli uzun namlulu silaha ait kovan,
- 14 nolu bulgu: 1 adet 10 93 ibareli uzun namlulu silaha ait (7.62) kovan,
- 15 nolu bulgu: 1 adet H P \* 7.62x39\* ibareli uzun namlulu silaha ait kovan ve 1 adet 10 93 ibareli uzun namlulu silaha ait (7.62) kovan,
- 16 nolu bulgu: 1 adet MKE 13 5.56x45 ibareli kovan,
- 17 nolu bulgu: 1 adet MKE 13 5.56x45 ibareli kovan, 1 adet SADU 7.62 12 ibareli kovan ve 1 adet 10 93 ibareli (7.62) kovan,
- 18 nolu bulgu: 1 adet 10 93 ibareli uzun namlulu silaha ait (7.62) kovan,
- 19 nolu bulgu: 1 adet MKE 13 5.56x45 ibareli uzun namlulu silaha ait kovan,

- 0000256
- 20 nolu bulgu: 1 adet MKE 13 5.56x45 ibareli uzun namlulu silaha ait kovan ve 1 adet G.F.L. 13 ibareli uzun namlulu silaha ait (5.56) kovan,  
-21 nolu bulgu: 1 adet 10 93 ibareli uzun namlulu silaha ait (7.62) kovan,  
-22 nolu bulgu: 1 adet SADU 7.62 12 ibareli uzun namlulu silaha ait kovan,  
-23 nolu bulgu: 1 adet 5,56 10 310 ibareli uzun namlulu silaha ait kovan,  
-24 nolu bulgu: 1 adet 10 93 ibareli uzun namlulu silaha ait (7.62) kovan,  
-25 nolu bulgu: 1 adet 10 93 ibareli uzun namlulu silaha ait (7.62) kovan,  
-26 nolu bulgu: 1 adet SADU 7.62 12 ibareli uzun namlulu silaha ait kovan,  
-27 nolu bulgu: 1 adet MKE 13 5.56x45 ibareli uzun namlulu silaha ait kovan,  
-28 nolu bulgu: 1 adet MKE 07 14 ibareli uzun namlulu silaha ait (5.56) kovan,  
-29 nolu bulgu: 1 adet 10 93 ibareli uzun namlulu silaha ait (7.62) kovan,  
-30 nolu bulgu: 1 adet CBC 15 ibareli uzun namlulu silaha ait (5.56) kovan,  
-31 nolu bulgu: 1 adet MKE 5,56x45 13 ibareli uzun namlulu silaha ait kovan,  
-32 nolu bulgu: 1 adet MKE 5,56x45 13 ibareli uzun namlulu silaha ait kovan,  
-33 nolu bulgu: 1 adet MKE 5,56x45 13 ibareli uzun namlulu silaha ait kovan,  
-34 nolu bulgu: 1 adet MKE 5,56x45 13 ibareli uzun namlulu silaha ait kovan,  
-35 nolu bulgu: 1 adet ibaresiz kurusiki kovan,  
-36 nolu bulgu: 1 adet MKF 5,56x45 13 ibareli uzun namlulu silaha ait kovan,  
-37 nolu bulgu: 1 adet CBC 5,56x45 15 ibareli uzun namlulu silaha ait kovan,  
-38 nolu bulgu: 1 adet MKE 5,56x45 13 ibareli uzun namlulu silaha ait kovan,  
-39 nolu bulgu: 1 adet CBC 5,56x45 15 ibareli uzun namlulu silaha ait kovan,  
-40 nolu bulgu: 1 adet CBC 5,56x45 15 ibareli uzun namlulu silaha ait kovan,  
-41 nolu bulgu: 1 adet HP\*7,62X39\* ibareli uzun namlulu silaha ait kovan,  
-42 nolu bulgu: 5 adet MKE 13 5.56x45 ibareli uzun namlulu silaha ait kovan,  
-43 nolu bulgu: 1 adet MKE 13 5.56x45 ibareli uzun namlulu silaha ait kovan,  
-44 nolu bulgu: 2 adet MKE 13 5.56x45 ibareli uzun namlulu silaha ait kovan, 1 adet T77. 97 ibareli uzun namlulu silaha ait (5.56) kovan,  
-45 nolu bulgu: 2 adet MKE 08 ibareli uzun namlulu silaha ait (5.56) kovan,  
-46 nolu bulgu: 1 adet MKE 5,56x45 13 ibareli uzun namlulu silaha ait kovan,  
-47 nolu bulgu: 1 adet MKF 5,56x45 13 ibareli uzun namlulu silaha ait kovan,  
-48 nolu bulgu: 1 adet MKE 5,56x45 13 ibareli uzun namlulu silaha ait kovan,  
-49 nolu bulgu: 1 adet MKE 08 ibareli uzun namlulu silaha ait (5.56) kovan, 1 adet 5,56 311 11 ibareli uzun namlulu silaha ait kovan,  
-50 nolu bulgu: 1 adet MKE 5,56x45 13 ibareli uzun namlulu silaha ait kovan,  
-51 nolu bulgu: 2 adet SADU 7.62 12 ibareli uzun namlulu silaha ait kovan,  
-52 nolu bulgu: 1 adet MKF 08 ibareli uzun namlulu silaha ait (5.56) kovan,  
-53 nolu bulgu: 20 adet uzun namlulu silaha ait (5.56) kovan, ~~7 adet uzun namlulu silaha ait (7.62) kovan,~~ 5 adet MKE 7.62 uzun namlulu silaha ait kovan, 2 adet SADU 7.62 12 ibareli uzun namlulu silaha ait kovan,  
-54 nolu bulgu: 2 adet MKE 5,56 311 11 ibareli uzun namlulu silaha ait kovan,  
-55 nolu bulgu: 2 adet MKE 5,56 311 11 ibareli uzun namlulu silaha ait kovan,  
-56 nolu bulgu: 2 adet MKE 5,56x311 11 ibareli uzun namlulu silaha ait kovan,  
-57 nolu bulgu: 4 adet MKE 5,56x311 11 ibareli uzun namlulu silaha ait kovan,  
-58 nolu bulgu: 3 adet 5,56x311 11 ibareli uzun namlulu silaha ait kovan,  
-59 nolu bulgu: 1 adet MKE 96 ibareli uzun namlulu silaha ait (7.62) kovan, 1 adet 5,56x311 11 ibareli uzun namlulu silaha ait kovan, 1 adet MKE 5,56x45 13 ibareli uzun namlulu silaha ait kovan,  
-60 nolu bulgu: 3 adet MKE 96 ibareli uzun namlulu silaha ait (7.62) kovan, 8 adet uzun namlulu silaha ait (5.56) kovan,  
-61 nolu bulgu: 9 adet MKE 5,56x45 13 ibareli uzun namlulu silaha ait kovan, 1 adet MKE 96 ibareli uzun namlulu silaha ait (7.62) kovan,  
-62 nolu bulgu: 3 adet CBC 5,56x45 15 ibareli uzun namlulu silaha ait kovan, 1 adet TZZ 97 ibareli uzun namlulu silaha ait (5.56) kovan, 1 adet GFL 13 ibareli uzun namlulu silaha ait (5.56) kovan,  
-63 nolu bulgu: 2 adet MKE 96 ibareli uzun namlulu silaha ait (7.62) kovan, 9 adet MKE 5,56x45 13 ibareli uzun namlulu silaha ait kovan,

- 64 nolu bulgu: 2 adet MKE 95 ibareli uzun namlulu silaha ait (7.62) kovan, 7 adet MKE 5,56x45 13 ibareli uzun namlulu silaha ait kovan,  
-65 nolu bulgu: 7 adet MKE 5,56x45 13 ibareli uzun namlulu silaha ait kovan, 1 adet MKE 96 ibareli uzun namlulu silaha ait (7.62) kovan,  
-66 nolu bulgu: 7 adet MKE 5,56x45 13 ibareli uzun namlulu silaha ait kovan, 1 adet MKE 96 ibareli uzun namlulu silaha ait (7.62) kovan,  
-67 nolu bulgu: 86 adet GFL 13 ibareli uzun namlulu silaha ait (5.56) kovan,  
-68 nolu bulgu: 3 adet MKE 5,56x45 13 ibareli uzun namlulu silaha ait kovan,  
-69 nolu bulgu: 1 adet MKE 5,56x45 13 ibareli uzun namlulu silaha ait kovan,  
-70 nolu bulgu: 3 adet MKE 5,56x45 13 ibareli uzun namlulu silaha ait kovan,  
-71 nolu bulgu: 1 adet MKE 5,56x45 13 ibareli uzun namlulu silaha ait kovan,  
-72 nolu bulgu: 2 adet MKE 5,56x45 13 ibareli uzun namlulu silaha ait kovan,  
-73 nolu bulgu: 2 adet MKE 5,56x45 13 ibareli uzun namlulu silaha ait kovan,  
-74 nolu bulgu: 2 adet MKE 5,56x45 13 ibareli uzun namlulu silaha ait kovan,  
-75 nolu bulgu: 1 adet MKE 5,56x45 13 ibareli uzun namlulu silaha ait kovan,  
-75A nolu bulgu: 1 adet HP7.62x39 ibareli uzun namlulu silaha ait kovan,  
-76 nolu bulgu: 34 adet MKE 5,56x45 13 ibareli uzun namlulu silaha ait kovan, 2 adet uzun namlulu silaha ait (7.62) kovan,  
-77 nolu bulgu: 7 adet uzun namlulu silaha ait (5.56) kovan,  
-78 nolu bulgu: 1 adet FNM 85 ibareli uzun namlulu silaha ait (5.56) kovan, 1 adet GFL 13 ibareli uzun namlulu silaha ait (5.56) kovan, 2 adet MKE 5,56x45 13 ibareli uzun namlulu silaha ait kovan,  
-79 nolu bulgu: 1 adet MKE 5,56x45 13 ibareli uzun namlulu silaha ait kovan, 1 adet HP-7.62x39 (2 ibareli uzun namlulu silaha ait kovan olduğu görüldü,  
SADU. (12/4/21)

0000255

Ayrıca Kumtaş Kıyı Residence önünde park halinde bulunan beyaz renkli 48 M 0598 plaka sayılı Peugeot Bipper Tepee marka aracın motor hava filtresi kapağı üzerindeki mermi giriş deliği (bulgu no:80) olduğu, aracın sağ orta sürgülü kapı üst kısmı dış kısmında mermi sekme izi olduğu, aracın lastik ve camlarının sağlam olduğu, Kumtaş Kıyı Residence güvenlik kulübesi tam karşısında bulunan mavi renkli ok levhası üzerinde 3 adet mermi giriş deliği (bulgu no:81) olduğu görülmüş, 48 M 0598 plaka sayılı aracın ön kısmına yaklaşık 4 metre mesafede kaldırım üzerinde (-82 nolu bulgu) 16 adet MKE ibareli uzun namlulu silaha ait (5.56) kovan olduğu görüldü ve 1,2,3,4,5,6,7,8,9,10,11,12,13,14,15,16,17,18,19,20,21,22,23,24,25,26,27,28,29,30,31,32,33,34,35,36,37,38,39,40,41,42,43,44,45,46,47,48,49,50,51,52,53,54,55,56,57,58,59,60,61,62,63,64,65,66,67,68,69,70,71,72,73,74,75,76,77,78,79,81,82 nolu bulgular balistik inceleme yapılması için usulüne uygun olarak paketlenerek soruşturmayı yürüten birime teslim edilmek üzere geçici olarak muhafaza altına alınmış, olay yeri ve çevresinin bulunduğu hali ile değişik açılardan kamera ve fotoğraf görüntüleri çekilmiştir.

## 2. BÖLGE İNCELEMESİ:

Siteler Mahallesi, 207 Sokak, Beach Wood Mr Meat Restoran isimli yerin içerisindeki pansiyon olarak kullanılan 7 ve 8 numaralı yerlerin içerisinde ve bahçesinde yapılan incelemede;

-1 nolu bulgu: 7 nolu ikamet içerisinde bulunan 1 adet yeşil renkli kamuflaj sırt çantası,  
Sırt çantası bomba uzmanınca açıldığında içerisinde;

- 9 adet 40 mm (lancher) bomba atar fişegi,
- 3 adet MOD 49 taarruz el bombası,
- 3 adet MKE el bombası,
- 4 adet aydınlatma çubuğu

olduğu görülmüş ve bu deliller bomba imha uzmanınca olay yerinde usulüne uygun olarak teslim alınmıştır. Yine çanta içerisinde;

- 1 adet BORA ibareli siyah saplı sivri uçlu komando bıçağı tabir edilen bıçak,
- Kahverengi bıçak kılıfı,

- 1 adet askeri kamuflaj yeşil renkli bez matara,
- 1 adet yeşil renkli kamuflajlı yağmurluk çantası,
- 3 adet açık kahve renkli (lancher ) bomba atar fişegi muhafaza kılıfı,
- 1 adet TSK'YA AITTİR ibareli şeffaf renkli serum,
- 1 adet MEDİSET ibareli serum iğne seti,
- 2 adet sarğı bezi,
- 1 adet elastik bandaj olduğu görüldü.

0000254

Yeşil renkli kamuflaj sırt çantası, kahverengi bıçak kılıfı, bez matara, yağmurluk çantası, bomba atar (lancher) fişegi muhafaza kılıfları, serum, serum iğne seti, sarğı bezleri ve elastik bandaj usulüne uygun olarak paketlenerek soruşturmayı yürüten birime teslim edilmek üzere geçici olarak muhafaza altına alınmıştır. Yine çanta içerisinde;

-2 paket halinde (100 adet MKE 9P 05 ibareli) fişek,

-13 adet siyah renkli PB CAL. 9 PARA MADE IN ITALY ve 80401 ibareleri bulunan tabanca şarjörü,

-Şarjörler içerisinde basılı vaziyette toplam 184 adet MKE 9P 05 ibareli fişek olduğu görüldü.

2 paket halindeki (100 adet MKE 9P 05 ibareli) fişekler ile 13 adet siyah renkli tabanca şarjörü içerisinde bulunan 184 adet MKE 9P 05 ibareli fişek **balistik inceleme** için, 13 adet siyah renkli tabanca şarjörü ve BORA ibareli siyah saplı sivri uçlu bıçak **parmak izi ve balistik inceleme** yapılması için usulüne uygun olarak paketlenerek soruşturmayı yürüten birime teslim edilmek üzere geçici olarak muhafaza altına alınmıştır.

-2 nolu bulgu: 2 adet siyah renkli dip tablasında Cumhurbaşkanlığı arması bulunan tabanca şarjörü ve içerisinde bulunan 19 adet MKE 9P fişek (2a)

-3 nolu bulgu: oda içerisinde ahşap demir ayaklı sehpanın önünde yerde bulunan kana benzer leke (usulüne uygun olarak örnek alındı),

-4 nolu bulgu: oda içerisinde bulunan yatak üzerindeki kana benzer lekeli yatak örtüsünden kesmek suretiyle alınan örnek.

(Odanın giriş katında bulunan yaklaşık 70x110 cm ebadındaki havalandırma penceresinin camlarının kırık vaziyette olduğu ve cam kırıklarının yatak üzerine dağılmış vaziyette olduğu görülmüş, odanın içinde girişe göre sağda bulunan merdivenden üst odaya çıkıldığında oda içerisinde delil olabilecek herhangi bir iz ve materyale rastlanmamıştır.)

-5 nolu bulgu: 7 nolu ikametın giriş kapısı önündeki paspas üzerinde bulunan 5 adet MKE 07 14 ibareli uzun namlulu silaha ait (5.56) kovan,

-6 nolu bulgu: bahçeden 7 nolu ikamete girerken basamak üzerinde bulunan 1 adet MKE 07 14 ibareli uzun namlulu silaha ait (5.56) kovan,

-7 nolu bulgu: 7 nolu ikametın bahçe yolu üzerinde bulunan 4 adet MKE 07 14 ibareli uzun namlulu silaha ait (5.56) kovan,

-8 nolu bulgu: 7 nolu ikametın bahçe yolu üzerinde bulunan 3 adet MKE 07 14 ibareli uzun namlulu silaha ait (5.56) kovan,

-9 nolu bulgu: 7 nolu ikametın bahçe yolu üzerinde bulunan 4 adet MKE 07 14 ibareli uzun namlulu silaha ait (5.56) kovan,

-10 nolu bulgu: 7 nolu ikametın bahçe yolu üzerinde bulunan 1 adet MKE 07 14 ibareli uzun namlulu silaha ait (5.56) kovan,

-11 nolu bulgu: 7 nolu ikametın bahçe yolu üzerinde bulunan 6 adet MKE 07 14 ibareli uzun namlulu silaha ait (5.56) kovan,

-12 nolu bulgu: 7 nolu ikametın bahçe yolu üzerinde bulunan 2 adet MKE 07 14 ibareli uzun namlulu silaha ait (5.56) kovan,

-13 nolu bulgu: 7 nolu ikametın bahçe yolu üzerinde bulunan 9 adet MKE 07 14 ibareli uzun namlulu silaha ait (5.56) kovan,

-14 nolu bulgu: 7 ve 8 nolu ikametlerin bahçe yolu üzerinde bulunan kana benzer leke (usulüne uygun örnek alındı).

-15 nolu bulgu: 8 nolu ikamet girişi bahçe yolu üzerinde bulunan 4 adet MKE 07 14 ibareli uzun namlulu silaha ait (5.56) kovan.

-16 nolu bulgu: 8 nolu ikametın giriş kapısı önü sol yan kısmı yerde 1 adet siyah renkli sol yan kısmında ilk 416 cal 5.56 mmx45 ve 88-069095 ibareli, sağ yan kısmında ise Heckler & Koch



GmbH Made in Germany ibareli olan üzerinde pointer ve gece görüş dürbünü bulunan uzun namlulu siyah askılı otomatik silaha namlu kısmı çöp kutusu içerisinde bulunduğu görüldü. Ayrıca bu otomatik silaha takılı vaziyette 1 adet siyah renkli Made in Germany ibareli şarjör ve şarjör içerisinde 21 adet MKF ibareli uzun namlulu silaha ait (5.56) fişek olduğu görüldü,

-17 nolu bulgu: 8 nolu ikametlin bahçeden plaj istikametine giden yolu üzerinde yerde bulunan kana benzer leke (usulüne uygun örnek alındı),

-18 nolu bulgu: 8 nolu ikametlin bahçeden plaj istikametine giden yol üzerinde bulunan 1 adet MKE 07 14 ibareli uzun namlulu silaha ait (5.56) kovan,

-19 nolu bulgu: Beach Wood Mr Meat Restoran ve Örs Maris Hotel önündeki plaj içerisinde bulunan 70 adet MKF ibareli uzun namlulu silaha ait (5.56) kovan, 1 adet MKE ibareli uzun namlulu silaha ait (5.56) fişek,

-20 nolu bulgu: Beach Wood Mr Meat Restoran ve Örs Maris Hotel önündeki plaj içerisinde bulunan 51 adet MKF ibareli uzun namlulu silaha ait (5.56) kovan,

-21, 22, 23, 24, 25 nolu bulgular: Beach Wood Mr Meat Restoran yanında bulunan ve işletmeciliğini Mustafa ÖRS isimli şahsın yaptığı Örs Maris isimli otelin deniz tarafına bakan 1. Kat duvar ve balkon muhafaza camlarına isabet etmiş olan mermi giriş ve çıkış delikleri olduğu görüldü, otelin odaları işletme sahibi ile dolaşarak oda içerisi ve balkonlarda kamera ve fotoğraf çekimleri yapıldı.

-26 nolu bulgu: Örs Maris Hotel önünde park halinde bulunan 48 SM 322 plaka sayılı beyaz renkli Tank NAYMAN'a ait motosikletin sol yan kısmı ayak koyma yerinde mermi giriş deliği, benzin deposu kapağı yanında mermi giriş deliği izi ve plastik paspas üzerinde bulunan mermi çekirdeği gömlek parçası.

-27 nolu bulgu: 48 SM 322 plaka sayılı beyaz renkli motosikletin sol yan kısmında yerde bulunan muhtemel mermi çekirdeği nüve parçası.

Örs maris isimli otelin birinci, ikinci ve üçüncü katlarındaki denize bakan balkon kısmındaki camlarının ve duvarlarının mermi giriş deliği ve sokma izleri ile kırılmış olan cam parçalarının bulunduğu, ayrıca balkon içlerinde nüve ve çekirdek gömleği parçalarının olduğu görülmüştür. Aynı otel etrafında yapılan inceleme esnasında çevredeki vatandaşlar tarafından deniz kenarında bulunan 14 adet MKF uzun namlulu silaha ait 5.56 kovan, 1 adet SADU ibareli uzun namlulu silaha ait (7.62) kovan, 1 adet MKF 5.56 uzun namlulu silaha ait fişek ve 2 adet MKE 5.56 uzun namlulu silaha ait kovan tarafımıza teslim edilmiş, olay yeri ve çevresinin bulunduğu hali ile değişik açılardan kamera ve fotoğraf görüntüleri çekilmiştir. Olay yerinden elde edilen 2 ve 16 nolu bulgular parmak izi ve balistik inceleme için, 5,6,7,8,9,10,11,12,13,15,18,19,20,26,27 nolu bulgular ile vatandaşlar tarafından deniz kenarında bulunarak tarafımıza teslim edilen toplam 17 adet uzun namlulu silaha ait kovan ve 1 adet uzun namlulu silaha ait fişek balistik inceleme için, 3,4,14,17 nolu bulgular biyolojik inceleme için usulüne uygun olarak paketlenerek soruşturmayı yürüten birime teslim edilmek üzere geçici olarak muhafaza altına alınmıştır.

### 3. BÖLGE İNCELEMESİ :

#### (48 J 1889 plaka sayılı oto inceleme)

Siteler Mahallesi, Grand Yazıcı Turban Otel giriş yolu ve No:2 sayılı ikametlin önünde parke taşı döşeli yol içerisinde 31.15.15. Grand Yazıcı otele bakar vaziyette kapıları açık şekilde bulunan 48 J 1889 plaka sayılı beyaz renkli Dacia Dokker marka aracın İlçe Emniyet Müdürlüğü Asayiş Büro Amirliğine ait ekip otosu olduğu, Terör örgütü mensupları ile çıkan çatışma neticesinde otonun ateşli silahla taranmış, üzerinde mermi giriş ve çıkış deliklerinin olduğu görülmüş, oto sürücüsü Marmaris İlçe Emniyet Müdürlüğünde görevli 256189 Sicil sayılı Polis Memuru Edip Cengiz EKER isimli personelin çatışma esnasında yaralanarak şehit olduğu tespit edilmiş, oto üzerinde ve çevresinde yapılan detaylı inceleme neticesinde, oto araç kontak anahtarının üzerinde takılı vaziyette olduğu, otonun üzerinde çok sayıda mermi giriş ve çıkış delikleri ve isabetlerin olduğu, oto telsizi ve el telsizinin oto içerisinde olduğu, aracın ön kısmında yerde yoğun şekilde kan lekesinin olduğu, aracın değişik kısımlarında mermi giriş ve çıkış deliklerinin bulunduğu görüldü, oto üzerinde yapılan incelemede;

-1 nolu bulgu, oto sol şoför kapı kapısı kilit üstünde mermi giriş ve çıkış deliği



- 0000252
- 2 nolu bulgu, oto sol şoför kapısı camı altında sekme izi,
  - 3 nolu bulgu, sol orta kapı direk üzerinde mermi giriş ve çıkış deliği,
  - 4 nolu bulgu, sol orta kapı açma kolu alt kısmında sekme izi,
  - 5 nolu bulgu, sol orta kapı, kapı sağ üst köşe mermi giriş deliği ve iç kısmında bombe oluşumu,
  - 6 nolu bulgu, oto sol kısım üst direkte mermi giriş deliği,
  - 7 nolu bulgu, oto sol kısım üst direkte mermi giriş deliği,
  - 8 nolu bulgu, oto sol kısım üst direkte mermi giriş deliği,
  - 9 nolu bulgu, oto sol kısım orta direkte mermi giriş deliği,
  - 10 nolu bulgu, oto sol üst kısmında mermi sekme izi,
  - 11 nolu bulgu, oto sol kısım sol camda sekme izi,
  - 12 nolu bulgu, oto sol kısım cam kenarı sekme izi,
  - 13 nolu bulgu, oto sol orta kapı camı giriş deliği,
  - 14 nolu bulgu, oto sol arka kapı camı giriş deliği,
  - 15 nolu bulgu, oto arka bagaj kapı sol kenarında sekme izi,
  - 16 nolu bulgu, oto sağ arka cam kenarı kaportada 3 adet mermi çıkış deliği,
  - 17 nolu bulgu, oto sağ arka cam üstü giriş deliği,
  - 18 nolu bulgu, sağ arka cam üzerinde 4 adet çıkış deliği,
  - 19 nolu bulgu, sağ orta kapıda 1 adet çıkış deliği,
  - 20 nolu bulgu, sağ orta kapı üst kısmında 1 adet mermi çıkış deliği,
  - 21 nolu bulgu, sağ orta kapı camı çıkış deliği,
  - 22 nolu bulgu, sol ön kapı üst kısmında sekme izi,
  - 23 nolu bulgu, sol ön kapı içi direkte mermi giriş deliği,
  - 24 nolu bulgu, sol ön kapı direk kısmı kaporta üzerinde mermi giriş deliği,
  - 25 nolu bulgu, oto ön kısmı yer parka taşları üzerinde yoğun şekilde bulunan kan lekesi,
  - 26 nolu bulgu, oto sağ ön kapı üzerinde kan lekesi,
- (25 ve 26 nolu bulgulardan serum fizyolojik yardımıyla usulüne uygun olarak örnekler alınmıştır.)
- 27 nolu bulgu, otunun sağ arka teker arka kısmında 1 adet SADU ibareli uzun namlulu silaha ait (7.62) kovan olduğu görüldü.

Oto ile ilgili yapılan çalışma esnasında vatandaşlar tarafından otunun yanında bulunan 2 nolu ikametinin bahçesinden önceden toplanmış olan 20 adet 5.56 uzun namlulu silaha ait kovan ve 2 adet SADU ibareli 7.62 uzun namlulu silaha ait kovan (-28 nolu bulgu) tarafımıza teslim edilmiş, 25 ve 26 nolu bulgular biyolojik inceleme için, 27 ve 28 nolu bulgular balistik inceleme için usulüne uygun olarak paketlenerek soruşturmayı yürüten birime teslim edilmek üzere geçici olarak muhafaza altına alınmıştır.

#### (48 SN 758 plaka sayılı oto incelemesi)

Sitelere Mahallesi, Grand Yazıcı Turban Otel giriş yolu, 48 J 1889 plaka sayılı otunun önünde park halinde bulunan 48 SN 758 plaka sayılı açık mavi renkli Hyundai Getz marka oto üzerinde yapılan incelemede;

- 1 nolu bulgu, sol arka arka kapı üzerinde mermi giriş deliği ve bagajdan çıkış deliği,
- 2 nolu bulgu, sol ön çamurluk üzerinde mermi giriş deliği,
- 3 nolu bulgu, sol arka plastik tampon üzerinde mermi giriş deliğinin olduğu görüldü.

#### (34 NN 2860 plaka sayılı oto incelemesi)

Sitelere Mahallesi, Grand Yazıcı Turban Otel giriş kapısına göre sol kaldırım üzerinde park halinde bulunan Duygu AYLAZ'a ait 34 NN 2860 plaka sayılı beyaz renkli Renault Fluence marka oto üzerinde yapılan incelemede;

- 1 nolu bulgu, arka bagaj kapağı plaka üstünde mermi giriş deliği,
- 2 nolu bulgu, sağ arka kapı tavan üstü mermi giriş ve çıkış deliği,
- 3 nolu bulgu, sağ arka kapı camı üstü mermi giriş deliği,
- 4 nolu bulgu, sağ dikiz aynasında mermi giriş deliği,
- 5 nolu bulgu, sağ ön kapı camında mermi giriş deliği,
- 6 nolu bulgu, ön kaput ve ön cam sağ kısmında mermi giriş ve sekme izi,

*[Handwritten signature]*



- 0000251
- 7 nolu bulgu, sağ ön kaput ortasında sekme izi,
  - 8 nolu bulgu, sol ön far altı çamurlukta sekme,
  - 9 nolu bulgu, sol ön far üzerinde mermi giriş ve isabet,
  - 10 nolu bulgu, sol ön far üzerinde mermi giriş deliği,
  - 11 nolu bulgu, ön kaput sol köşede mermi giriş deliği,
  - 12 nolu bulgu, sol ön teker üstü çamurlukta mermi giriş deliği,
  - 13 nolu bulgu, ön cam sol köşede sekme izi,
  - 14 nolu bulgu, kaput iç kısmında mermi çıkış deliği,
  - 15 nolu bulgu, kaput iç kısmında mermi çıkış deliği,
  - 16 nolu bulgu, kaput içi mermi giriş deliği,
  - 17 nolu bulgu, kaput içi motor kısmında sekme,
  - 18 nolu bulgu, sol ön kapıda sekme,
  - 19 nolu bulgu, sol ön kapıda sekme,
  - 20 nolu bulgu, sol kapı camı mermi giriş deliği,
  - 21 nolu bulgu, sol ön kapı camı metalü üzerinde mermi giriş ve çıkış deliği,
  - 22 nolu bulgu, sol kapı açma yeri üstünde sekme izi,
  - 23 nolu bulgu, sol kapı cam direği üstünde sekme,
  - 24 nolu bulgu, sol kapı üstü direkte sekme,
  - 25 nolu bulgu, sol ön kapı tavan direğinde mermi çıkış deliği,
  - 26 nolu bulgu, sol arka kapı sekme izi,
  - 27 nolu bulgu, sol arka kapı sekme izi,
  - 28 nolu bulgu, sol arka kapı sekme izi,
  - 29 nolu bulgu, sol arka kapı camı mermi giriş deliği,
  - 30 nolu bulgu, sol arka kapı üstü tavan direği mermi giriş deliği,
  - 31 nolu bulgu, sağ arka kapı üzerinde bulunan kana benzer leke (serum fizyolojik yardımıyla örnek alındı) olduğu görülmüş ve 31 nolu bulgu biyolojik inceleme için usulüne uygun olarak paketlenerek soruşturmaya yürüten birime teslim edilmek üzere geçici olarak muhafaza altına alınmıştır.

#### (48 VB 078 plaka sayılı oto incelemesi)

Sitelere Mahallesi, Grand Yazıcı Turan Oteli giriş kapısı sağ tarafında bulunan otopark içerisinde park halinde bulunan 48 VB 078 plaka sayılı beyaz renkli Hyundai İ10 marka otoda yapılan incelemede, sağ ön kapı camının kırık vaziyette olduğu ve sağ ön koltuk üzerinde 1 adet mermi çekirdeği nüvesi olduğu görülmüştür. 1 adet mermi çekirdeği nüvesi balistik inceleme için usulüne uygun olarak paketlenerek soruşturmaya yürüten birime teslim edilmek üzere geçici olarak muhafaza altına alınmıştır.

48 J 1889, 48 SN 756, 34 NN 2860, 48 VB 078 plaka sayılı araçlar ile olay yeri çevresinde yapılan çalışmalarda kamera ve fotoğraflar çekilmiştir.

#### 4. BÖLGE İNCELEMESİ :

##### (48 SR 563 plaka sayılı oto incelemesi)

Sitelere Mahallesi, 100 Sokak, Casa De Maris Hotel önünde park halinde bulunan Kadem METE plaka sayılı 48 SR 563 plaka sayılı beyaz renkli Fiat Fiorino marka oto üzerinde yapılan incelemede;

- 1 nolu bulgu, arka bagaj kapı camında mermi giriş deliği,
- 2 nolu bulgu, ön cam sol köşeden çıkış deliği olduğu görüldü.

##### (48 SA 084 plaka sayılı oto incelemesi)

Sitelere Mahallesi, 100 Sokak, Casa De Maris Hotel önünde park halinde bulunan Alp ULUSOY'a ait 48 SA 084 plaka sayılı beyaz renkli Fiat marka oto üzerinde yapılan incelemede;

- 1 nolu bulgu, ön kaput üstünde mermi giriş deliği,
- 2 nolu bulgu, ön esmece mermi çıkış ve isabet deliği,



- 3 nolu bulgu, sağ ön camda kırılma rüzgarlığında mermi giriş deliği
- 4 nolu bulgu, sağ ön dikiz aynası arkasındaki kaputta mermi giriş deliği
- 5 nolu bulgu, sağ dikiz aynasında mermi giriş deliği ve gömlek parçası,
- 6 nolu bulgu, sağ arka kapı camı kırık mermi giriş deliği,
- 7 nolu bulgu, kırık sol ön kapı camı olduğu görüldü.

0000250

5 nolu bulgu balistik inceleme için usulüne uygun olarak paketlenerek soruşturmayı yürüten birime teslim edilmek üzere geçici olarak muhafaza altına alınmıştır.

**(22 ES 721 plaka sayılı oto inceleme)**

Siteler Mahallesi, 100 Sokak, Casa De Maris Hotel önünde park halinde bulunan Erkan HÜNERLİYİ ya anı 22 ES 721 plaka sayılı Renault Clio marka gri renkli oto üzerinde yapılan incelemede;

- 1 nolu bulgu, arka bagaj kilit yuvası etrafında 3 adet mermi sekme izi,
- 2 nolu bulgu, kırık sağ ön kapı camı olduğu görüldü.

**(07CÜR 07 plaka sayılı oto inceleme)**

Siteler Mahallesi, 100 Sokak, Casa De Maris Hotel önünde park halinde bulunan Httseyin ALTINOK Halî ALTINOK'a ait 07 CÜR 07 plakalı Kia Sorento marka oto üzerinde yapılan incelemede;

- 1 nolu bulgu, ön cam üzerinde 9 ayrı yerde mermi isabet izi,
- 2 nolu bulgu, sağ arka kapı camı üzerinde mermi giriş deliği,
- 3 nolu bulgu, arka bagaj kapı camı sağ tarafı üzerinde mermi giriş deliği,
- 4 nolu bulgu, sağ üst ve sol üst bagaj direklerinde mermi isabet izleri,
- 5 nolu bulgu, oto içi ön konsül ile güneşlik mermi çekirdeği gömlek parçaları olduğu görüldü.

5 nolu bulgu balistik inceleme için usulüne uygun olarak paketlenerek soruşturmayı yürüten birime teslim edilmek üzere geçici olarak muhafaza altına alınmıştır.

**(35 HK 584 plaka sayılı oto inceleme)**

Siteler Mahallesi, 100 Sokak, Casa De Maris Hotel önünde park halinde bulunan Eyüp KEPEKÇİ' ye ait 35 HK 584 plakalı Audi A3 marka oto üzerinde yapılan incelemede;

- 1 nolu bulgu, sol ön kapı camı üzerinde 8 adet mermi çıkış deliği,
- 2 nolu bulgu, oto üstü kaputta mermi giriş deliği,
- 3 nolu bulgu, oto üstü kaput sağ tarafında 2 adet mermi giriş deliği, sağ direkt mermi giriş deliği,
- 4 nolu bulgu, mermi çekirdeği nüve parçaları olduğu görüldü.

4 nolu bulgu balistik inceleme için usulüne uygun olarak paketlenerek soruşturmayı yürüten birime teslim edilmek üzere geçici olarak muhafaza altına alınmıştır.

**(35 EVE 45 plaka sayılı oto inceleme)**

Siteler Mahallesi, 100 Sokak, Casa De Maris Hotel önünde park halinde bulunan 35 EVE 45 plakalı Volkswagen Polo marka oto üzerinde yapılan incelemede;

- 1 nolu bulgu, arka bagaj kaput üzerinde 4 adet mermi giriş deliği ve isabeti,
- 2 nolu bulgu, arka camda 3 adet mermi giriş deliği,
- 3 nolu bulgu, oto üstü kaputta mermi giriş deliği,
- 4 nolu bulgu, sol arka kapı camında mermi giriş deliği olduğu görüldü.

**(36 ES 420 plaka sayılı oto inceleme)**

Siteler Mahallesi, 100 Sokak, Casa De Maris Hotel önünde park halinde bulunan Ekber KARADAĞI' ya anı 36 ES 420 plaka sayılı beyaz renkli Renault Sembol oto üzerinde yapılan incelemede;

- 1 nolu bulgu, arka bagaj kaput sağ tarafında mermi isabeti
- 2 nolu bulgu, oto üstü kaputta mermi giriş ve çıkış deliği
- 3 nolu bulgu, oto içi güneşlikte mermi isabeti ve mermi çekirdeği nüvesi olduğu görüldü.

3 nolu bulgu balistik inceleme için usulüne uygun olarak paketlenerek soruşturmayı yürüten birime



teslim edilmek üzere geçici olarak muhafaza altına alınmıştır.

**(34 KD 8760 plaka sayılı oto incelemesi)**

Siteler Mahallesi, 100 Sokak, Casa De Maris Hotel önünde park halinde bulunan Vural ÜLKER' e ait 34 KD 8760 plaka sayılı Opel marka oto üzerinde yapılan incelemede;

- 1 nolu bulgu, oto ön camında iki ayrı mermi isabeti,
- 2 nolu bulgu, kırık bagaj camı,
- 3 nolu bulgu, otonun sağ arka benzir kapağı yanında mermi giriş ve çıkış deliği,
- 4 nolu bulgu, otonun sağ arka kapı mermi giriş deliği,
- 5 nolu bulgu, kırık sağ arka kapı camı,
- 6 nolu bulgu, oto sağ ön kelebek camı üzeri mermi isabet izi görüldü.

**34 KS 0607 plaka sayılı oto incelemesi**

Siteler Mahallesi, 100 Sokak, Casa De Maris Hotel önünde park halinde bulunan Bülent Asaf NİZİK'e ait 34 KS 0607 plaka sayılı BMW marka oto üzerinde yapılan incelemede;

- 1 nolu bulgu, otonun ön camı direksiyon üstünde mermi giriş deliği izi,
- 2 nolu bulgu, otonun şoför koltuğu kafa dayamalığı üzerinde mermi izi olduğu görüldü.

48 SR 565, 48 Sa 084, 22 ES 721, 07 CUR 07, 35 HK 584, 35 EVE 45, 36 ES 420, 34 KD 8760, 34 KS 0607 plaka sayılı araçlar ile olay yeri çevresinde yapılan çalışmalarda kamera ve fotoğraf görüntüleri çekimıştır.

**5. BÖLGE İNCELEMESİ :**

Siteler Mahallesi, 100 Sokak, Casa De Maris ismi ile faaliyet gösteren otelin, giriş kapısına göre arkasında bulunan seyyah ekili helikopterlerin iniş yaptığı belirtilen yeşil alanda yapılan incelemede; 1 adet siyah renkli özefede HİC ÇUM 43mmx16 LV 252-001093 seri numaraları yazılı (luncher) bomba atar ve 2 adet siyah renkli uzun namlulu silaha ait metal şarjör, şarjör içerisinden çıkarılan topları 61 adet uzun namlulu silaha ait 5.56 fişek olduğu görülmüş ve fotoğraf-kamera çekimleri yapılmıştır. 1 adet (luncher) bomba atar ve 2 adet siyah renkli uzun namlulu silaha ait metal şarjör **parmak izi ve balistik inceleme için**, 61 adet uzun namlulu silaha ait 5.56 fişek **balistik inceleme için** ayrı ayrı uygun olarak paketlenerek soruşturmayı yürüten birime teslim edilmek üzere geçici olarak muhafaza altına alınmıştır.

Ansbinde yukarıda bahse konu otel geçilerek otel önünde, içerisinde ve odalarında yapılan incelemede bahse konu otelin giriş kapısının 100. sokağa baktığı otelin giriş kapısı sol tarafında duvar boşluğunda 3 adet mermi giriş deliğinin bulunduğu, otelin giriş kapısı sürgülü camı üst kısmında 3 adet mermi giriş deliği ve sekme izi, giriş kapısı sağ taraf krom direk üzerinde 1 adet mermi giriş deliği ve 1 adet mermi sekme izinin olduğu, otel önünde merdivenler üzerinde 1 adet deforme mermi çukuru olduğu, dışarıdan baktığında otel katlarındaki odaların balkon korkuluk camlarının kırılması, pencerelerinde mermi giriş deliklerinin olduğu görülmüş, otel görevlisi ile birlikte otelin her katına baştan aşağı ayrı ayrı odalarında yapılan incelemelerde;

- 1. kat 1209 nolu oda pencere camında mermi giriş deliğinin olduğu, 2 kat 1211 nolu odanın cam üst kısmında mermi giriş deliğinin olduğu,

- 2. kat 1217 nolu odanın balkon camında 5 ayrı mermi giriş deliği olduğu, balkon korkuluk camının bir bölümü kırık olduğu, camda 1 adet mermi giriş deliğinin bulunduğu, 1217 nolu odada balkon camında 3 ayrı mermi giriş deliği, oda içi sürgülü balkon kapısı önünde mermi gömlek parçası ve nife parçası bulunduğu, 1225 nolu odada camında mermi giriş deliği, 1231 nolu odanın balkon korkuluk camının kırık olduğu.

- 3. kat 1301 nolu odanın balkon camında 5 ayrı mermi giriş deliğinin olduğu, balkon korkuluk camının kırık olduğu, oda içerisinde mermi çukuru ve mermi gömlek parçalarının bulunduğu, 1303 nolu odanın balkon camında mermi giriş deliği, balkon korkuluk camının kırık olduğu, oda içerisinde 2 adet mermi gömlek parçası, 1309 nolu oda balkon camında 2 ayrı mermi giriş deliği, balkon korkuluk camının kırık olduğu, 3. katın 4. kattan çıkan merdiven boşluğuna bakan aydınlatma camları

*(Handwritten signatures and stamps)*

üzerinde 11 ayrı mermi giriş deliği olduğu.

- 4. kat 1405 nolu oda balkon camı üzerinde 5 ayrı mermi giriş deliği bulunduğu, balkon korkuluk camının kırık olduğu, oda içerisindeki balkon camında giriş deliği olduğu.

- 5. kat 1536 nolu oda balkon kapı camında 1 adet mermi giriş deliği ve 5. kat yangın çıkış merdiveni giriş kapısı üzerinde 2 adet mermi giriş deliği tespit edilmiştir.

Olay yerinin ve bulguların değişik açıdan kamera ve fotoğraf görüntüleri çekilmiş. Otel önünde merdivenler üzerinde bulunan 1 adet deforme mermi çekirdeği, 1217 nolu oda içerisinde bulunan mermi gömlek parçası ve tüve parçası, 1307 nolu oda içerisinde bulunan mermi çekirdeği ve mermi gömlek parçalarının, 1503 nolu odanın içerisinde 2 adet mermi gömlek parçası **balistik inceleme** için usulüne uygun olarak paketlenerek soruşturmayı yürüten birime teslim edilmek üzere geçici olarak muhafaza altına alınmıştır.

## 6. BÖLGE İNCELEMESİ :

Şişliyer Mahallesi, Cumhuriyet Bulvarı, 111.Sokak, No.130/A sayılı yerde faaliyet gösteren **UFUK GÖLGE** aitt **CİHAN OCAKBAŞI RESTORANT** isimli işyerinin çevresinde yapılan incelemede;

-İşyerinin giriş kapısı önünde yüzde 29 adet uzun namlulu silaha ait 5.56 kovan olduğu,

-İşyerinin giriş kapısı sağ tarafında 36 adet uzun namlulu silaha ait 5.56 kovan, sol tarafında 42 adet uzun namlulu silaha ait 5.56 kovan olduğu.

-İşyerinin arka bahçesinin içerisinde 80 adet uzun namlulu silaha ait 5.56 kovan olduğu.

-İşyerinin giriş kapısına göre sağında bulunan 111 Sokak içerisinde 4 adet 5.56 uzun namlulu silaha ait kovan olduğu.

-111 Sokak içerisinde park alanında bulunan 34 GY 9644 piaka sayılı beyaz renkli Ford Focus marka otomobil yanında 17 adet uzun namlulu silaha ait 5.56 kovan olduğu görüldü.

### 34 GY 9644 plakası sayılı otomobilin incelenmesi

Şişliyer Mahallesi, Cumhuriyet Bulvarı, 111.Sokak içerisinde **CİHAN OCAKBAŞI RESTORANT** isimli işyerinin 111 sokağa açılan bahçe giriş kapısı önünde park halinde bulunan 34 GY 9644 piaka sayılı beyaz renkli Ford Focus marka otomoda yapılan incelemede;

-Otomobilin arka çamurluk kırık olduğu,

-Otomobilin arka camının direğinin benâ kısmında 1 adet mermi giriş deliğinin olduğu,

Otomobilin sağ ön teker çarpmalı ağarının üst kısmının içeriye doğru çökük olduğu görüldü.

Olay yerinin otomobil ve çevresinin değişik açıdan kamera ve fotoğrafları çekilmiş, olay yerinde elde edilen toplam 228 adet uzun namlulu silaha ait 5.56 kovan **balistik inceleme** için usulüne uygun olarak paketlenerek soruşturmayı yürüten birime teslim edilmek üzere geçici olarak muhafaza altına alınmıştır.

## 7. BÖLGE İNCELEMESİ :

Şişliyer Mahallesi, Barbaros Caddesi, 101 Sokak, No: 3 sayılı yerde faaliyette bulunan **Grand Yazıcı Çiğdem** oteline ait villa evlerinde, çevresinde ve bahçesinde yapılan incelemede;

1782 nolu villa evinin giriş kapısı ve olayın 1. katlarında gerçekleştiği, 1782 nolu villa evin ahşap giriş kapısının sağında olduğu ve anahtar kilit sistemi ile kapısının açıldığı, giriş kapısı üstündeki aydınlatma lambasının camının kırık vaziyette olduğu, giriş kapısı sol dış duvarı zeminden yaklaşık 1.50 cm yükseklikte mermi giriş deliğinin olduğu ve giriş kapısında, zeminde, eşyaların üzerinde tozlanmaların olduğu, 1782 nolu üç katında bulunan 1786 nolu villa evinin merdiven giriş koridoruna ve otel koridoruna yaklaşık 1.50 cm solundaki bahçe istinat duvarı üzerindeki demir korkunugunun mermi giriş deliğinin odaya görüldü.1782 nolu villa odanın iki ayrı odadan oluştuğu, 1783 ve 1785 olmak üzere iki ayrı oda ve buraların yatak odası şeklinde oda dizayn yapıldığı, giriş kapısından içeri girildiğinde koridor ve oda içlerinde muhtelif ebat ve renklerde



bavlu bulunduğu, odanın giriş kapısına göre sol duvarında mermi giriş deliği izi bulunduğu, kapı girişi karşısındaki odada sol kısımda duvara bitişik elbise dolabı olduğu, elbise dolabı içersi boş bulunduğu, elbise dolabı önünde ise çift kişilik üzerinde çarşaf ve pikesi olmayan yatak olduğu, oda sağ kısmında ise aynalı komidinin olduğu, duvarda ise LCD ekran tv bulunduğu görülmüştür.1782 nolu odanın sol kısmında bir duvarla kaplı kapı kolu üst kısmında mermi giriş deliği bulunduğu aynı zamanda arka iç kısmındaki perdede mermi giriş çukur deliği olduğu görülmüştür.1782 nolu oda içersinde sol kısma doğru gidildiğinde arada bir adet beyaz renkli ahşap kapının mevcut olduğu,aynı zamanda 1782 nolu odadan 1782S nolu odaya geçildiğinde ortada bulunan kapının kilit aksamının zorlanarak açıldığı ve kırık vaziyette bulunduğu tespit edilmiştir.1782S nolu odanın ahşap giriş kapısında ise herhangi bir zıvana izi olmadığı görülmüştür.1782 ve 1782 S nolu odaların zeminlerinde ve 1782 S nolu odanın içersinde çarşaf serili vaziyeteki çift kişilik yatak üzerinde kana benzer kırmızı lekeleri olduğu görülmüştür.1782 S nolu odasından içeri girildiğinde sol kısımda tuvalet ve banyo birleşik vaziyette, oda içersindeki çift kişilik yatak üzerinde kanlı pike ve havlu, sigara paketi, çakma ve kürebutüsü, yerde ise su şişesi, 1 adet spor ayakkabısı(soi )bulunduğu,yine sol kısımda pencere önünde 1 adet kırmızı renkli çekyatın olduğu, çek yat yanında ise bir adet ahşap sandalye ve iki adet sepa bulunduğu, sol kısımda bulunan pvc pencerenin tamamen kırılmış olduğu, balkon sürgülü pvc kapısında aynı şekilde camlarının kırık vaziyette olduğu, pencere ve sürgülü kapı önündeki perdelerde ateşli silah emri giriş ve çıkış delikleri bulunduğu, pencere ve kapının camlarının içe ve dışa doğru dağıldığı tespit edilmiştir.1782 S nolu odanın sağ kısmında bulunan aynalı komidinin camının mermi izli komidin üst kısmında mermi girişi, sol kısım duvarda, ahşap sandalye sırtlığına ve arka giriş delikler bulunduğu, krem renkli çek yatın arka kısmı ve ön kısmında ateşli silah giriş ve çıkış delikler bulunduğu,yine aynı yerde duvardaki perde korniş yerinden sökülmüş ve altta perde üzerlerinde de ateşli silah giriş çıkış delikleri bulunduğu görülmüştür.1782S nolu odanın balkon üzeri banyoya ilece merdivenin bulunduğu, merdiven üzerinde kırılmış cam parçalarının olduğu, banyo merdivenine göre sol kısımda pencere tamamen kırıldığı, pencere üst kısmında bulunan ahşap avanuçta tamamen gömüldüğü duvarlarda çatlama ve göçüğü bulunduğu, zeminde ise yine çatlama ve oyuk meydana geldiği, aynı içeri duvarında da mermi giriş deliği olduğu tespit edilmiştir.1782 S nolu odanın karşısında bulunan 1762 nolu oda giriş kapısı üst kısmında bulunan kiremitler de mermi isabet izleri olduğu,üst katında bulunan 1673 nolu odaya çıkan beton merdiveninde sağ kısımda mermi giriş izleri olduğu tarafımızdan tespit edilmiştir.

1 nolu bulgu: 1782 nolu villa evin 15 metre mesafede banyo içersinde beton zemin üzerinde bulunan kana benzer leke (serum rüyojisi ile örnek alındı).

2 nolu bulgu: 1782 nolu villa evin giriş bahçesi yolu üzerinde 1 adet uzun namlulu silaha ait (5.56) fişek.

2 (a) nolu bulgu: 2 nolu bulguya yaklaşıp 100 cm mesafede 2 adet uzun namlulu silaha ait (5.56) kovan.

2 (b) nolu bulgu: 1 nolu bulguya yaklaşıp 30 cm mesafede 4 adet uzun namlulu silaha ait (5.56) fişek.

3 nolu bulgu: 2 nolu bulguya yaklaşıp 120 cm mesafede 3 adet uzun namlulu silaha ait (5.56) kovan,

4 nolu bulgu: 1782 nolu villa evin giriş bahçesinde 10 metre mesafede, 1782 nolu oda giriş kapısına da yaklaşık 5 metre mesafede çim zemin üzerinde kana benzer leke (serum rüyojisi ile örnek alındı),

5 nolu bulgu: 4 nolu bulguya yaklaşıp 150 cm mesafede 4 adet plastik kelepçe,

6 nolu bulgu: 5 nolu bulguya yaklaşıp 21 metre mesafede 1780 nolu villa evi pvc giriş kapısı camı alt kısmında mermi giriş deliği.

7 nolu bulgu: 6 nolu bulguya yaklaşık 2 metre mesafede pvc kapı camı çerçevesi sağ üst kısmında mermi giriş deliği izi, alt kısmında mermi izi olduğu.

8 nolu bulgu: 1760 nolu villa evi içersinde pvc sürgülü kapı önü 1 adet mermi çekirdeği nüvesi,

9 nolu bulgu: 1782 nolu villa evine yaklaşık 6 metre mesafede 2 adet uzun namlulu silaha ait (5.56) kovan.

10 nolu bulgu: 1782 nolu villa evi giriş bahçesinde sağ alt köşesine yaklaşık 1 metre mesafede toprak zemin üzerinde 1 adet uzun namlulu silaha ait (5.56) kovan.

11 nolu bulgu: 1782 nolu villa evi içersinde yerde mermi çekirdeği gömleği parçası yerden yaklaşık 1 metre mesafesinde beton üzerinde mermi giriş çukur delik izleri.

12 nolu bulgu: 1782 nolu villa evi arka balkona çıkan pvc sürgülü kapı kolu üzerinde mermi giriş



deliği:

13 nolu bulgu: 1782 S nolu villa evin içerisinde yatak odası zemini üzerinde kana benzer leke (serum fizyoloji ile örnek alındı)

14 nolu bulgu: 1782 S nolu villa evi içerisi balkon kapısı önünde yerde zeminde 6 adet mermi çekirdeği nüve parçaları.

15 nolu bulgu: 1782 S nolu villa evi içerisinde balkon çıkış kapısı önü oda iç tarafında sağda yerde zeminde 6 adet mermi çekirdeği gömlek parçası.

16 nolu bulgu: 1782 S nolu villa evi içerisi yatak odası kısmında bulunan çekmeceli komidin ayna üzerinde mermi giriş deliği.

17 nolu bulgu: 1782 S nolu villa evi içerisi yatak odasında aynalı komidin sol tarafındaki duvarda mermi isabet izleri.

18 nolu bulgu: 1782 S nolu villa evi içerisi yatak odasında bulunan krem renkli koltuk sırt dayanma yerinde mermi giriş deliği izleri.

19 nolu bulgu: 1782 S nolu villa evi içerisinde yatak odası kapı camı üzerinde 10 adet mermi giriş delisi izi.

20 nolu bulgu: 1782 S villa evinde balkon çıkılan kapı üzerindeki duvarın dış kısmında 2 adet mermi giriş deliği.

21 nolu bulgu: 1782 S nolu villa evi bahçeden merdivenle balkona çıkılan bölüm merdiven üzerinde 1 adet uzatma armatür sataha ait (3.56) kovan

22 nolu bulgu: 1782 S nolu villa evin sol kısmında bahçeye bakan pencere camlarının kırık pvc çerçevede isabetlerin olduğu ve koltuk sırt kısmında mermi giriş deliklerinin olduğu, krem renkli koltuk sırt yüzeyinde isabet alan kumaş parçasından alınan numune.

23 nolu bulgu: 1782 S nolu villa evinde balkon kapısına takılı perde üzerinde çok sayıda mermi giriş deliklerinin olduğu, perde üstüne uygun enmiştir.

1783 nolu villa evinin giriş kapısının kart sistemi ile açılan ahşap kapılardan imal kapı olduğu, kapı dış yan sağ kısmında duvar üzerinde mermi giriş deliği, giriş kapısında 1783 numara ibaresi alınmış demir metal giriş deliği ait bulunduğu, kapının sağ kısmı altı kasa pervazında mermi giriş deliği, sol kısmı kasa pervazında mermi giriş deliği olduğu, kapı ahşap pervazları kırılmış vaziyette bulunduğu, meri giriş deliğinin sağ kısmında banyo ve tuvaletin olduğu, içerisinin dağınık ve karışmış vaziyette bulunduğu ve per çişeleri olduğu, banyo lavabosu üzerinde kana benzer lekeli peçetenin bulunduğu, tuvalet karşıdaki odaya girmeyen kapı önünde ve tekli komidin yanında dış kapıya ait kilit yerinde metal çerçevenin olduğu görülmüştür. mini bar dolap kapağı üzerinde, tekli komidin sol köşesi duvar üzerinde ve şifonyerin sağ yüzeyinde mermi giriş deliklerinin olduğu görüldü. Komidin önünde yerde sarı berrak kanı izleri bulunduğu, oda içerisinde çift kişilik yatağın olduğu, yatak sağ tarafında bulunan balkon sürgülü çamaşır kapısı alt kısmında mermi giriş deliği izi olduğu, alt sağ köşesinde bulunan yerde ise mermi çekirdeği nüvesi bulunduğu, oda içerisindeki perdede ise mermi giriş deliklerinin olduğu görülmüştür. Odadan balkona çıktığında ise balkon zemininde mermi çekirdeği gömlek parçası olduğu görülmüştür.

Yapılan inceleme sonucu:

24 nolu bulgu: 1783 nolu villa evinde mermi çekirdeği önünde zeminde kan lekesi (serum fizyoloji ile örnekleme yapıldı)

25 nolu bulgu: 1783 nolu villa evinde pencere önünde yerde mermi çekirdeği nüvesi,

26 nolu bulgu: 1783 nolu villa evi penceresi üzerinde mermi giriş deliğinin olduğu.

27 nolu bulgu: 1783 nolu villa evi bahçe tarafında bulunan balkonda mermi çekirdeği gömlek parçası,

28 nolu bulgu: 1783 nolu villa evi içerisinde pencereye takılı bulunan perdede mermi giriş deliklerinin olduğu görüldü.

1784 nolu villa evinin giriş kapısının kart sistemi ile açılan ahşap kapılardan imal kapı olduğu, 1784 nolu villa evinin giriş kapısı kilit karşıda kırık ve kilit cilinin girdiği metal çerçevenin oda içerisindeki giriş perdesi altına sokulmuş ve alt kısmında zemine üzerinde olduğu, kapı pervazı zeminde kırılmış olduğu, giriş kapısı ve koltuk kırılmış ve giriş kapısı iç kısmı zemin üzerinde olduğu, meri giriş deliğinin sol kısmında tuvalet ve banyonun bulunduğu, oda içerisinde çift kişilik yatağın olduğu ve yerde mermi çekirdeği nüvesi bulunduğu, yatak baş ucunda yerde bir adet 5.56 çapında kovan bulunduğu, odanın içerisindeki mermi çekirdeği görülmüştür. Odanın yapısının incelenmedi.

*[Handwritten signatures and stamps]*



29 numaralı bulgu: 1784 numaralı villa evi içerisinde yerde yatak üstünde 1 adet uzun namlulu silaha ait (5.56) kovan olduğu.

1785 numaralı villa evinin giriş kapısının kilit sistemi ile açılan ahşap kapılardan imal kapı olduğu, kapı üzerinde ve kilit aksamında herhangi bir zorlama izinin bulunmadığı, içeri girildiğinde içerisinin iki odanın birer odası olduğu, sağ kısımdaki odada tuvalet ve banyo'nun bulunduğu, oda içerisinde çift kişilik yatak mevcut ve içerisi dağınık vaziyette olduğu görülmüş, aynı oda içerisinde karşıya geçildiğinde ara geçiş anşap kapı kilitlerinde herhangi bir zorlama ve kırılmanın olmadığı görülmüştür. Bu oda içerisinde yatak üzeri de üzerinde iğne izli enjektör bulunduğu, balkon kapısı sol tarafta, iç kısmı yerde kana benzer kırmızı lekelerin ve yanında ise yerde mermi giriş deliği izi olduğu, balkon pvc kapının alt kısmı kısmen de mermi giriş deliği olduğu, banyo içerisinde yerde MKE 9 mm çapında fişek olduğu tespit edilmiştir, yapılan incelemede;

30 numaralı bulgu: 1785 numaralı villa evi içerisinde yerde kana benzer leke (Serum fizyoloji ile örnek alınmıştır).

31 numaralı bulgu: 1785 numaralı villa evi arka balkon sürgülü pvc kapısı eşliğinde mermi giriş deliğinin olduğu.

32 numaralı bulgu: 1785 numaralı villa evinin banyo kısmında yerde 1 adet dip tablasında 9 mm MKE ibaresi taşıyan fişek.

33 numaralı bulgu: 1785 numaralı villa evinin arka kısmında bahçe içerisinde 5 adet uzun namlulu silaha ait (5.56) kovan olduğu.

34 numaralı bulgu: 1787 numaralı villa evi arka kısmında bulunan bahçe içerisinde 1 adet uzun namlulu silaha ait (5.56) fişek.

35 numaralı bulgu: 1785 numaralı villa evi arka kısmında bulunan bahçe içerisinde 7 adet uzun namlulu silaha ait (5.56) kovan.

1922 numaralı villa evinin giriş kapısının kilit sistemi ile açılan ahşap kapılardan imal kapı olduğu, kapının sağ kısmı ahşap pervazi ile birlikte kırıldığı, kapı kilit aksamında zorlama olduğu, kapı kilit aksamı doğru çıkış vaziyette bulunduğu tespit edilmiştir. Kapı kilit aksamı üzerinde üç adet mermi giriş deliği, kapı kilit aksamı alt kısmında ise iki adet mermi giriş deliği olduğu, tespit edilmiştir. Oda içerisine girildiğinde tam karşıya beyaz renkli ahşap kapılı bir odanın olduğu, kapının alt ve üst kısmında mermi giriş çıkış delikleri bulunduğu, kilit aksamında herhangi bir zorlama olmadığı, oda içerisinde ise sağ tarafta komodin olduğu, komodinin sol yan kısmı ile sağ yan kısmı arasında giriş deliklerinin bulunduğu, vazodunun ortasında yerde 1 adet mermi çekirdeği nüvesi, balkon pvc kapısının kısmında gormek parçası olduğu, oda içerisinde sehpa ve etrafında koltukların olduğu, bu oda içerisinde geçiş mesneti olarak kullanılan yerin bulunduğu görülmüştür. Daire giriş kapısına, sol tarafta kısmen ahşap kapısı ile açılan oda içerisine girildiği, kapıda zorlama izi olmadığı, sol tarafta kısmen ahşap kapısı ile açılan oda içerisinde mermi giriş deliği olduğu, banyo içerisinde aynanın sol üst köşesinde iki adet mermi izi olduğu, iki adet ayna kısmında isabet, iki adet sol yan fayansta bir adet sağ yan fayansta mermi giriş deliği izleri olduğu, yatak odası içerisinde çift kişilik yatağın bulunduğu ve etrafında koltukların bulunduğu görülmüştür. Yapılan incelemede;

36 numaralı bulgu: 1922 numaralı villa evi içerisinde sürgülü pvc kapı üstünde yerde 1 adet mermi çekirdeği nüvesi olduğu.

37 numaralı bulgu: 1922 numaralı villa evi komodin sağ kısmı ile kahverengi renkli vazodunun ortasında yerde 1 adet mermi çekirdeği nüvesi olduğu.

38 numaralı bulgu: 1922 numaralı villa evi banyo kapısı üst kısmında üst tarafa gelen yerde 4 adet mermi giriş deliği olduğu.

39 numaralı bulgu: 1922 numaralı villa evi banyo kısmında ayna üzerinde mermi giriş deliği ve yan kısmında mermi izleri olduğu.

40 numaralı bulgu: 1922 numaralı villa evi banyo kısmında kapı karşısına gelen yerde mermi giriş delikleri,

41 numaralı bulgu: 1922 numaralı villa evi giriş kısmı üzerinde mermi giriş çekirdeği.

1923 numaralı villa evinin giriş kapısının kilit sistemi ile açılan ahşap kapılardan imal kapı olduğu, kapının kilit aksamı kısmında herhangi bir zorlama izinin bulunmadığı, kapı pervazi ahşap pervazları ile kilit metal yuvası yerde olduğu, kapı üstünde üst kısmında yerde kana benzer kırmızı lekelerin bulunduğu, sol kısmında banyo ve banyo kapısının olduğu, banyo kısmında içeri girildiğinde bu kapıda açık vaziyette bulunduğu, içeri girildiğinde banyo kısmında görülmüştür, oda içerisinde sol kısmında gardrop yanında

*[Handwritten signature]*

*[Handwritten signature]*



çekirgeceklere açık vaziyette konulmuş kişilik yataklar ve yataklar üzerinin dağıntı olduğu, Oda içerisinde isabet alan bir yerin olmadığı tespit edilmiştir. Kondordan Diğer oda içerisine geçildiğinde bu oda içerisinde de kan izleri ve dağıntıların olmadığı, mermi isabetinin olmadığı tespit edilmiş, oda içerisinde ve çevresinde yapılan incelemede;

41 nolu bulgu: 1731 S. nolu vifa evi giriş kapısı önünde yerdeki kana benzer leke (Serum fizyoloji ile numune alındı.)

42 nolu bulgu: 1736 S. nolu vifa evi balkon önünde bahçe kısmında 1 adet uzun namlulu silaha ait (5.56) kovan.

43 nolu bulgu: 1731 S. nolu vifa evi önünde bahçe kısmında 3 adet uzun namlulu silaha ait (5.56) kovan olduğu görüldü.

Olay yeri, çevresinde ve bulguların bulunduğu hali ve numarator konularak değişik açılardan kamera ve fotograf görüntüleri çekilmiş, yapılan parmak izi incelemesinde mukayeseye elverişli herhangi bir iz bulunmamıştır.

41-45 nolu bulgular 1731 S. nolu bulgular biyolojik inceleme için, 22-23 nolu bulgu atış mesafesi tayini ve mermi arazi analizi için, 2,2a,2b,3,8,9,10,11,14,15,21,25,27,29,32,33,34,35,36,37,42,43 nolu bulgular balistik inceleme için mahalle uygun olarak paketlenerek soruşturmayı yürüten birime teslim etmek üzere geçici olarak muhafaza altına alınmıştır.

## 8. BÖLGE İNCELEMESİ:

Özellikle inceleme Yolu üzerinde bulunan Marmaris Park Hotel giriş kapısı karşısındaki Grand Yazın Club Turizm Otele ait dikdörtgen şeklindeki orman örgü tel ile çevrili helikopter pistinin girişine göre sağ üs köşe örgü telin toprak zeminden yarım daire şeklinde (yaklaşık 100x80 cm) açılmış birer bölge görüldü. Helikopter pisti beton zemininden yaklaşık 50 metre dağlık bölgeye doğru giden yolda yaklaşık 10 metre toprak alan arazi gübre atılmış vaziyette ormanlık alan içerisinde askerî manzara olduğu tespit edilmiş, malzemeler toplanarak tasnifi yapıldığında;

- 5 adet siyah renkli HVKK HİOMARK ibareli vicut koruyucu balistik plaka,
- 1 adet kırmızı ibareli çelik yepek,
- 1 adet "S" ibareli vicut koruyucu seramik plaka,
- 1 adet "S" ibareli "Dürkay Yarı" ibareli tulumun kamuflaj kepi,
- 1 adet "S" kamuflaj yeşil renkli balistik yepek,
- 1 adet "S" ibareli "M.P. OSIVE" ibareli mühimmat kılıfı,
- 1 adet "S" ibareli yeşil renkli tuz koruyucu,
- 1 adet "S" ibareli ahır renkli ahır koruyucu,
- 1 adet "S" ibareli ahır koruyucu,
- 1 adet "S" ibareli ahır koruyucu,
- 1 adet "S" ibareli ahır koruyucu.

Özellikle inceleme Yolu üzerinde bulunan "S" ibareli 15 adet 9 mm parabolün fişek olduğu görüldü.

Olay yeri, çevresinde ve bulguların bulunduğu hali ve numarator konularak değişik açılardan kamera görüntüleri çekilmiş, olay yerinde başkaca bir bulguya rastlanılmadığı için inceleme sona erdirilmiştir.16.07.2016



9	EBC MANTASYON	Durum			Açıklama
		Var	Yok	Adet/Sayfa	
	Fotoğraflı Çekim	X		1200Adet	0000743
	Video Kamera Çekim	X		2 s. 53 dk. 33 m	
	Kesit	X			
	Yerleşim Çekim		X		
	Swip Çekim		X		
	Araç Dişgiri	X			
	Lysa Tespit Formu		X		
	Yükün Ağırlık Formu		X		
	Buğün Çekim	X			
	Diğer				

Bu Glay Yeri İnceleme Raporu ( ) sayfa'dan ibaret olup, doğruluğu anlaşılıktan sonra imza altına alınmıştır.

Tarih: 17.05.2017  
24518  
Komiser Yard.

22734  
Uzm. Yrd.

128897  
Uzm. Yrd.

189856  
Uzman

227880  
Uzm. Yrd.

238635  
Uzm. Yrd.

20930  
Uzm. Yrd.

257912  
Uzm. Yrd.

264454  
Uzm. Yrd.

18914  
Uzm. Yrd.



11	1 adet 10 93 ibareli (7.62) kovani	1. BÖLGE OLAY YERİ	X	X	X	X	X
12	1 adet 10 93 ibareli (7.62) kovani	1. BÖLGE OLAY YERİ	X	X	X	X	X
13	1 adet 11P*7.62X39* ibareli kovani	1. BÖLGE OLAY YERİ	X	X	X	X	X
14	1 adet 10 93 ibareli (7.62) kovani	1. BÖLGE OLAY YERİ	X	X	X	X	X
15	1 adet 11P*7.62X39* ibareli kovani 1 adet 10 93 ibareli (7.62) kovani	1. BÖLGE OLAY YERİ	X	X	X	X	X
16	1 adet MIKE 13 5.56X45 ibareli kovani	1. BÖLGE OLAY YERİ	X	X	X	X	X
17	1 adet MIKE 13 5.56X45 ibareli kovani 1 adet SADU 7.62 12 ibareli kovani 1 adet 10 93 ibareli (7.62) kovani	1. BÖLGE OLAY YERİ	X	X	X	X	X
18	1 adet 10 93 ibareli (7.62) kovani	1. BÖLGE OLAY YERİ	X	X	X	X	X
19	1 adet MIKE 13 5.56X45 ibareli kovani	1. BÖLGE OLAY YERİ	X	X	X	X	X
20	1 adet MIKE 13 5.56X45 ibareli kovani 1 adet GFL 13 ibareli (5.56) kovani	1. BÖLGE OLAY YERİ	X	X	X	X	X
21	1 adet 10 93 ibareli (7.62) kovani	1. BÖLGE OLAY YERİ	X	X	X	X	X
22	1 adet SAHU 7.62 12 ibareli kovani	1. BÖLGE OLAY YERİ	X	X	X	X	X
23	1 adet 5.56 10 319 ibareli kovani	1. BÖLGE OLAY YERİ	X	X	X	X	X
24	1 adet 10 93 ibareli (7.62) kovani	1. BÖLGE OLAY YERİ	X	X	X	X	X

CIV-IT-002 / 00 / 00.00.2010 / 2-7

*[Handwritten signature]*

*[Handwritten signature]*

*[Handwritten signature]*

0000241

25	1 adet 10 93 ibareli (7.62) kovani	1. BÖLGE OLAY YERİ	X	X	X	X	X	X
26	1 adet SADAU 7.62 12 ibareli kovani	1. BÖLGE OLAY YERİ	X	X	X	X	X	X
27	4 adet MKE 13 5.56X45 ibareli kovani	1. HÖY GE OLAY YERİ	X	X	X	X	X	X
28	1 adet MKE #7 14 ibareli (5.56) kovani	1. BÖLGE OLAY YERİ	X	X	X	X	X	X
29	1 adet 10 93 ibareli (7.62) kovani	1. BÖLGE OLAY YERİ	X	X	X	X	X	X
30	1 adet CBC 15 ibareli (5.56) kovani	1. BÖLGE OLAY YERİ	X	X	X	X	X	X
31	1 adet MKE 13 5.56X45 ibareli kovani	1. BÖLGE OLAY YERİ	X	X	X	X	X	X
32	1 adet MKE 13 5.56X45 ibareli kovani	1. BÖLGE OLAY YERİ	X	X	X	X	X	X
33	1 adet MKE 13 5.56X45 ibareli kovani	1. BÖLGE OLAY YERİ	X	X	X	X	X	X
34	1 adet MKE 13 5.56X45 ibareli kovani	1. BÖLGE OLAY YERİ	X	X	X	X	X	X
35	1 adet ibaresiz kurusulu kovani	1. BÖLGE OLAY YERİ	X	X	X	X	X	X
36	1 adet MKE 13 5.56X45 ibareli kovani	1. BÖLGE OLAY YERİ	X	X	X	X	X	X
37	1 adet CBC 5.56x45 15 ibareli kovani	1. BÖLGE OLAY YERİ	X	X	X	X	X	X
38	1 adet MKE 5.56X45 13 ibareli kovani	1. BÖLGE OLAY YERİ	X	X	X	X	X	X
39	1 adet CBC 5.56x45 15 ibareli kovani	1. BÖLGE OLAY YERİ	X	X	X	X	X	X

00000240

*[Signature]*

*[Signature]*

*[Signature]*

*[Signature]*

*[Signature]*

40	1 adet CBC 5.56x45 13 ibareli kovaa	1. BÖLGE OLAY YERİ	X	X	X	X	X	X
41	1 adet HP*7.62x39* ibareli kovaa	1. BÖLGE OLAY YERİ	X	X	X	X	X	X
42	5 adet MIKE 13 5.56x45 ibareli kovaa	1. BÖLGE OLAY YERİ	X	X	X	X	X	X
43	1 adet MIKE 13 5.56x45 ibareli kovaa	1. BÖLGE OLAY YERİ	X	X	X	X	X	X
44	2 adet MIKE 13 5.56x45 ibareli kovaa, 1 adet TZZ.97 ibareli (5.56) kovaa	1. BÖLGE OLAY YERİ	X	X	X	X	X	X
45	2 adet MIKE 88 ibareli (5.56) kovaa	1. BÖLGE OLAY YERİ	X	X	X	X	X	X
46	1 adet MIKE 5.56x45 13 ibareli kovaa	1. BÖLGE OLAY YERİ	X	X	X	X	X	X
47	1 adet MIKE 5.56x45 13 ibareli kovaa	1. BÖLGE OLAY YERİ	X	X	X	X	X	X
48	1 adet MIKE 5.56x45 13 ibareli kovaa	1. BÖLGE OLAY YERİ	X	X	X	X	X	X
49	1 adet MIKE 08 ibareli (5.56) kovaa, 1 adet 5.56 311 11 ibareli kovaa	1. BÖLGE OLAY YERİ	X	X	X	X	X	X
50	1 adet MIKE 5.56x45 13 ibareli kovaa	1. BÖLGE OLAY YERİ	X	X	X	X	X	X
51	2 adet SADU 7.62 12 ibareli kovaa	1. BÖLGE OLAY YERİ	X	X	X	X	X	X
52	1 adet MIKE 08 ibareli (5.56) kovaa	1. BÖLGE OLAY YERİ	X	X	X	X	X	X
53	20 adet 5.56x45 13 ibareli kovaa, 2 adet SADU ibareli 7.62 kovaa, 5 adet 16 12 ibareli 7.62 kovaa	1. BÖLGE OLAY YERİ	X	X	X	X	X	X

0000239

Handwritten signature and notes on the right side of the page, including the number 0000239 and some illegible markings.

54	2 adet S.56 311 11 İbarrelli kovana	1. BÖLGE OLAY YERİ	X	X	X	X	X	X
55	2 adet S.56 311 11 İbarrelli kovana	1. BÖLGE OLAY YERİ	X	X	X	X	X	X
56	2 adet S.56 311 11 İbarrelli kovana	1. BÖLGE OLAY YERİ	X	X	X	X	X	X
57	4 adet S.56 311 11 İbarrelli kovana	1. BÖLGE OLAY YERİ	X	X	X	X	X	X
58	3 adet S.56 311 11 İbarrelli kovana 1 adet MIKE 96 İbarrelli (7.62) kovana, 1 adet S.56 311 11 İbarrelli kovana, 1 adet MIKE S.56X45 13 İbarrelli kovana, 3 adet MIKE 96 İbarrelli (7.62) kovana, 8 adet (S.56) kovana 9 adet MIKE S.56X45 13 İbarrelli kovana, 1 adet MIKE 96 İbarrelli (7.62) kovana	1. BÖLGE OLAY YERİ	X	X	X	X	X	X
59	1 adet MIKE 96 İbarrelli (7.62) kovana, 1 adet S.56 311 11 İbarrelli kovana, 1 adet MIKE S.56X45 13 İbarrelli kovana, 3 adet MIKE 96 İbarrelli (7.62) kovana, 8 adet (S.56) kovana 9 adet MIKE S.56X45 13 İbarrelli kovana, 1 adet MIKE 96 İbarrelli (7.62) kovana	1. BÖLGE OLAY YERİ	X	X	X	X	X	X
60	3 adet CBC S.56x45 15 İbarrelli kovana, 1 adet TZZ 97 İbarrelli (S.56) kovana, 1 adet G.MI. 13 İbarrelli (S.56) kovana	1. BÖLGE OLAY YERİ	X	X	X	X	X	X
61	2 adet MIKE 96 İbarrelli (7.62) kovana, 9 adet MIKE S.56X45 13 İbarrelli kovana	1. BÖLGE OLAY YERİ	X	X	X	X	X	X
62	2 adet MIKE 96 İbarrelli (7.62) kovana, 7 adet MIKE S.56X45 13 İbarrelli kovana	1. BÖLGE OLAY YERİ	X	X	X	X	X	X
63	7 adet MIKE S.56x45 13 İbarrelli kovana, 1 adet MIKE 96 İbarrelli (7.62) kovana	1. BÖLGE OLAY YERİ	X	X	X	X	X	X
64	7 adet MIKE S.56x45 13 İbarrelli kovana, 1 adet MIKE 96 İbarrelli (7.62) kovana	1. BÖLGE OLAY YERİ	X	X	X	X	X	X
65	7 adet MIKE S.56x45 13 İbarrelli kovana, 1 adet MIKE 96 İbarrelli (7.62) kovana	1. BÖLGE OLAY YERİ	X	X	X	X	X	X
66	7 adet MIKE S.56x45 13 İbarrelli kovana, 1 adet MIKE 96 İbarrelli (7.62) kovana	1. BÖLGE OLAY YERİ	X	X	X	X	X	X

0000238

Handwritten signature and initials.

67	86 adet Ç.FE.13 İbaratlı (5.56) kovana	1. BÖLGE OLAY YERİ	X							X			X
68	3 adet MIKE 5.56x45 13 İbaratlı kovana	1. BÖLGE OLAY YERİ	X							X			X
69	1 adet MIKE 5.56x45 13 İbaratlı kovana	1. BÖLGE OLAY YERİ	X							X			X
70	3 adet MIKE 5.56x45 13 İbaratlı kovana	1. BÖLGE OLAY YERİ	X							X			X
71	1 adet MIKE 5.56x45 13 İbaratlı kovana	1. BÖLGE OLAY YERİ	X							X			X
72	2 adet MIKE 5.56x45 13 İbaratlı kovana	1. BÖLGE OLAY YERİ	X							X			X
73	2 adet MIKE 5.56x45 13 İbaratlı kovana	1. BÖLGE OLAY YERİ	X							X			X
74	2 adet MIKE 5.56x45 13 İbaratlı kovana	1. BÖLGE OLAY YERİ	X							X			X
75	1 adet MIKE 5.56x45 13 İbaratlı kovana	1. BÖLGE OLAY YERİ	X							X			X
75 A	1 adet İP 7.62x39 İbaratlı kovana	1. BÖLGE OLAY YERİ	X							X			X
76	34 adet MIKE 5.56x45 13 İbaratlı kovana, 2 adet Ç.FE.13 İbaratlı kovana	1. BÖLGE OLAY YERİ	X							X			X
77	7 adet 5.56 kovana	1. BÖLGE OLAY YERİ	X							X			X
78	1 adet FNMR5 İbaratlı (5.56) kovana, 1 adet Ç.FE.13 İbaratlı (5.56) kovana, 2 adet MIKE 5.56x45 13 İbaratlı kovana	1. BÖLGE OLAY YERİ	X							X			X
											0000737		

0000737

BAŞ

AK

BNAŞ

AK

09E-TF-002 / 00 / 00.00.2010 / 6-7

79	3 adet MİK 5.56x45 13 ibareli kovana, 1 adet SADI 7.62 12 ibareli kovana	1. BÖLGE OLAY YERİ	X	X	X	X	X
80	Merani giriş deliği	1. BÖLGE OLAY YERİ 48 M 0598 raleka eşikli Peugeot Ripper Teper motorla aracın motor kava filtresi kapığı üzerinde	X	X	X	X	X
81	3 adet mermel giriş deliği	1. BÖLGE OLAY YERİ Trafik ok levhası üzeri	X	X	X	X	X
82	16 adet 5.56 kovana	1. BÖLGE OLAY YERİ	X	X	X	X	X

Yukarıda tanımı, cinsi, adedi ve niteliği belirtilen bulgular, 5271 sayılı Ceza Muhakemesi Kanunu'nun 123. maddesi uyarınca "Muhafaza altına alınmıştır". Tarih: 17.07.2016 Saat: 05:00

  
245181  
Komiser Yrd.

  
92254  
Uzm. Yrd.

  
128897  
Uzm. Yrd.

  
189156  
Uzm. Yrd.

  
227880  
Uzm. Yrd.

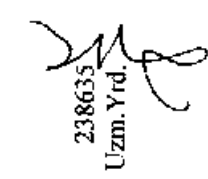
  
238635  
Uzm. Yrd.

  
235585  
Uzm. Yrd.

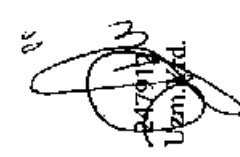
  
247917  
Uzm. Yrd.

  
287569  
Uzm. Yrd.

  
189144  
Uzm. Yrd.

0000236



Sıra No	İşlem Tanımı	İşlem Açıklaması	İşlem Tarihi	İşlem Durumu	İşlem Yeri	İşlem Sonuçları				İşlem Durumu
						X	X	X	X	
1	1 adet İSK'YA APTTIRI ibareli şeffaf renkli serum	1 nolu bulgu içerisinde	X	X		X				Parmak izi incelemesi
						X				Parmak izi incelemesi
2	1 adet MEDİSET ibareli serum iğne seti	1 nolu bulgu içerisinde	X	X		X				Parmak izi incelemesi
						X				Parmak izi incelemesi
3	2 adet sarıgö bezci	1 nolu bulgu içerisinde	X	X		X				Parmak izi incelemesi
						X				Parmak izi incelemesi
4	1 adet elastik bantaj	1 nolu bulgu içerisinde	X	X		X				Parmak izi incelemesi
						X				Parmak izi incelemesi
5	2 paket halinde (100 adet MKE 9P B5 ibareli) fişek	1 nolu bulgu içerisinde	X	X		X				Parmak izi incelemesi
						X				Parmak izi incelemesi
6	13 adet siyah renkli PH CAL 9 PARA MADE IN ITALY ve 80401 ibareli bulunan tabanca şarjör fişek	1 nolu bulgu içerisinde	X	X		X				Parmak izi incelemesi
						X				Parmak izi incelemesi
7	13 adet siyah renkli PH CAL 9 PARA MADE IN ITALY ve 80401 ibareli bulunan tabanca şarjör fişek	1 nolu bulgu içerisinde	X	X		X				Parmak izi incelemesi
						X				Parmak izi incelemesi
8	2 adet siyah renkli Camkırbaşlıağcı arması bulunan tabanca şarjör fişek	1 nolu bulgu içerisinde	X	X		X				Parmak izi incelemesi
						X				Parmak izi incelemesi
9	2 adet siyah renkli Camkırbaşlıağcı arması bulunan tabanca şarjör fişek	1 nolu bulgu içerisinde	X	X		X				Parmak izi incelemesi
						X				Parmak izi incelemesi
10	2 adet siyah renkli Camkırbaşlıağcı arması bulunan tabanca şarjör fişek	1 nolu bulgu içerisinde	X	X		X				Parmak izi incelemesi
						X				Parmak izi incelemesi
11	Kama benzer lekeden alınan örnek	7 nolu bulgu içerisinde Demir sıvalı sehpa önünde yerde	X	X		X				Parmak izi incelemesi
						X				Parmak izi incelemesi
12	Yatışık üzerindeki birtiple bulunan ve keşiflere alınan kama benzer leke	7 nolu bulgu içerisinde	X	X		X				Parmak izi incelemesi
						X				Parmak izi incelemesi
13	5 adet MKE 07 B4 (S.56) kovan	7 nolu bulgu içerisinde patpatlı üzeri	X	X		X				Parmak izi incelemesi
						X				Parmak izi incelemesi
14	1 adet MKE 87 B4 (S.56) kovan	7 nolu bulgu içerisinde	X	X		X				Parmak izi incelemesi
						X				Parmak izi incelemesi

*[Handwritten signature]*

*[Handwritten signature]*

*[Handwritten signature]*







11	Sekme izi	48 J 1889 plaka sayılı oto	X	X	X
12	Sekme izi	48 J 1889 plaka sayılı oto	X	X	X
13	Mermi giriş deliği	48 J 1889 plaka sayılı oto	X	X	X
14	Mermi giriş deliği	48 J 1889 plaka sayılı oto	X	X	X
15	Sekme izi	48 J 1889 plaka sayılı oto	X	X	X
16	3 adet mermi çıkış deliği	48 J 1889 plaka sayılı oto	X	X	X
17	Mermi giriş deliği	48 J 1889 plaka sayılı oto	X	X	X
18	4 adet mermi çıkış deliği	48 J 1889 plaka sayılı oto	X	X	X
19	Mermi çıkış deliği	48 J 1889 plaka sayılı oto	X	X	X
20	Mermi çıkış deliği	48 J 1889 plaka sayılı oto	X	X	X
21	Mermi çıkış deliği	48 J 1889 plaka sayılı oto	X	X	X
22	Sekme izi	48 J 1889 plaka sayılı oto	X	X	X
23	Mermi giriş deliği	48 J 1889 plaka sayılı oto	X	X	X
24	Mermi giriş deliği	48 J 1889 plaka sayılı oto	X	X	X
25	Kan Brakımı	48 J 1889 plaka sayılı otomobil için kuzey parkse tuşları üzerinde	X	X	X

*[Handwritten signatures and initials]*

0000730

26	Kanitekesi	48 J 18889 plaka sayılı otomobilin sağ ön kapı üzerinde	X	X	X	X	X	X	X
27	1 adet SADU ibareli (7.62) kovan	48 J 18889 plaka sayılı otomobilin sağ arka teker arka kısmı yuğ. 6 zerinde	X	X	X	X	X	X	X
28	2 adet SADU 7.62 ibareli kovan, 20 adet 5.56 kovan	Yabancılar tarafında 48 J 1889 plaka sayılı otomobilin yanında bulunan 2 tane kovanın başkasından ibaret olarak toplandı	X	X	X	X	X	X	X

Yukarıda tanımı, cinsi, adedi ve niteliği belirtilen bulgular, 5271 sayılı Ceza Muhakemesi Kanunu'nun 123. maddesi uyarınca "Muhafaza altına alınmıştır". Tarih: 17.07.2016 Saat:05.00

  
235181  
Komiser Yrd.

  
922544  
Uzm. Yrd.

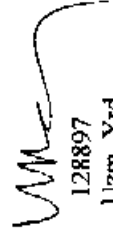
  
128897  
Uzm. Yrd.

  
189156  
Uzm. Yrd.

  
227886  
Uzm. Yrd.

  
238635  
Uzm. Yrd.

  
235563  
Uzm. Yrd.

  
249019  
Uzm. Yrd.

  
295555  
Uzm. Yrd.

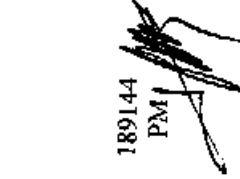
  
189144  
PM

0000229



**KRİMİNAL  
POLİS**  
LABORATUVARLARI DAI. BŞK.

**BULGU / DELİL LİSTESİ FORU**

Referans: [ OYL-TP-001 ]  
Olay Yeri İnceleme Raporu Eklidir.

Form Kodu  
[ OYL-TP-002 ]

Rapor No: 2016-157

ANAYASAYI İHLAL, HÜKÜMETE KARŞI SUÇ İŞLEME, SİLAHI ÖRGÜT KURMA

Sayfa No: /

**3. BÖLGE (Sitelere Mh. Turban Otel girişinde 48 J 1889 plaka sayılı otomobilin önünde park halinde) 48 SN 758 plaka sayılı oto incelemesi**

BULGU / DELİL BİLGİSİ	Bulgu No	Barcode No	Bulguların/Delinin Tanımı (Türü, adı, adedi, niteliği)	Tespiti Edildiği Yer	Tespit Yöntemi									Transfer Yöntemi							Ambalaj Yöntemi										İstenilen Analiz/İnceleme Türü																	
					Gözetim	Teknoloji	U.V. Işıda	S.P.K.	Koklama	Doküman	Laminal	Difer	Folyo / Jel Polyo	Sesim Fizyoloji	Kesme	Kazım	Endirime	Eyvan Kendisi	Sıvı	Elektronik	Kalıp	Fotoğraf	Kamera	Ölçme	Kopyalama	Valuörüne	Naylon Ambalaj	Kağıt ambalaj	Cam kağız	Plastik kutu	Tetrikap	Ambalajlanmadı	Parmak/Ayık izi	Yeni izi lab.	Kimyasal	Biyoetik	İz incelenmesi	Belge	Balsık	Ses-Raporu-Data	Uzman (Stil)							
1	1		Mermi giriş-çıkış deði	48 SN 758 plaka sayılı oto	X													X																														
2	2		Mermi giriş deði	48 SN 758 plaka sayılı oto	X															X	X																											
3	3		Mermi giriş deði	48 SN 758 plaka sayılı oto	X																X	X																										

Yukarıda tanımlı, cinsel, adedi ve niteliği belirtilen bulgular, 5271 sayılı Ceza Muhakemesi Kanunu'nun 123. maddesi uyarınca "Muhafaza altına alınmıştır". Tarih: 17.07.2016 Saat: 05.00

235181  
Komiser Yrd.

9224  
Uzm. Yrd.

128897  
Uzm. Yrd.

1810056  
Uzman

227880  
Uzm. Yrd.

238603  
Uzm. Yrd.

235565  
Uzm. Yrd.

94902  
Uzm. Yrd.

254369  
Uzm. Yrd.

18914  
PM



10	Mermi giriş ve isabet	34 NN 2860 plaka sayılı oto	X	X	X
11	Mermi giriş deliği	34 NN 2860 plaka sayılı oto	X	X	X
12	Mermi giriş deliği	34 NN 2860 plaka sayılı oto	X	X	X
13	Sekme izi	34 NN 2860 plaka sayılı oto	X	X	X
14	Mermi çıkış deliği	34 NN 2860 plaka sayılı oto	X	X	X
15	Mermi çıkış deliği	34 NN 2860 plaka sayılı oto	X	X	X
16	Mermi giriş deliği	34 NN 2860 plaka sayılı oto	X	X	X
17	Sekme izi	34 NN 2860 plaka sayılı oto	X	X	X
18	Sekme izi	34 NN 2860 plaka sayılı oto	X	X	X
19	Sekme izi	34 NN 2860 plaka sayılı oto	X	X	X
20	Mermi giriş deliği	34 NN 2860 plaka sayılı oto	X	X	X
21	Mermi giriş-çıkış deliği	34 NN 2860 plaka sayılı oto	X	X	X
22	Sekme izi	34 NN 2860 plaka sayılı oto	X	X	X
23	Sekme izi	34 NN 2860 plaka sayılı oto	X	X	X
24	Sekme izi	34 NN 2860 plaka sayılı oto	X	X	X

0000226

25	Merazi çıkış deliği	34 NN 2860 plaka sayılı oto	X	X	X
26	Sekme izi	34 NN 2860 plaka sayılı oto	X	X	X
27	Sekme izi	34 NN 2860 plaka sayılı oto	X	X	X
28	Sekme izi	34 NN 2860 plaka sayılı oto	X	X	X
29	Merazi giriş deliği	34 NN 2860 plaka sayılı oto	X	X	X
30	Merazi giriş deliği	34 NN 2860 plaka sayılı oto	X	X	X
31	Kaşa bozma lekeden oluşan sağ arka kapı üzerinden	34 NN 2860 plaka sayılı otomobilin sağ arka kapı üzerinden	X	X	X

Yukarıda tanımlı, cinsi, adedi ve niteliği belirtilen bulgular, S271 sayılı Ceza Muhakemesi Kanunu'nun 123. maddesi uyarınca "Mübafeza altına alınmıştır". Tarih: 17.07.2016 Saat: 05.00

  
245181  
Komiser Yrd.

  
92254  
Uzm. Yrd.

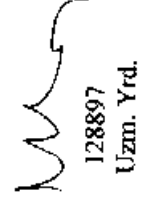
  
128897  
Uzm. Yrd.

  
189086  
Uzm. Yrd.

  
227880  
Uzm. Yrd.

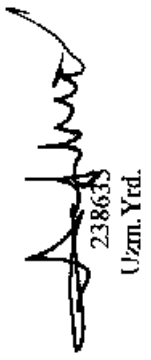
  
238635  
Uzm. Yrd.

  
235565  
Uzm. Yrd.

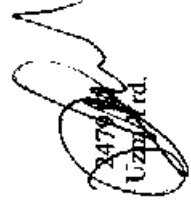
  
247900  
Uzm. Yrd.

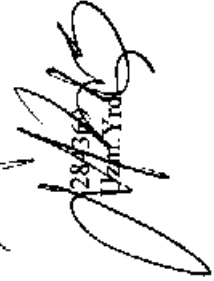
  
289360  
Uzm. Yrd.

  
189144  
PM

Rapor No: 2016-157 ANAYASAYI İHLAL, HÜKÜMTE KARŞI SUÇ İŞLEME, SİLAHI ÖRGÜT KURMA

3. BÖLGE (Sitele) Mh. Turban Otel girişi kapısı sağ tarafında bulunan otopark içerisinde park halinde)  
48 VB 078 plaka sayılı oto incelemesi

Sayfa No: / /

BULGU/DELİL 1	Bulgu No	Barkod No	Bulgunun/Objenin Tanımı (Türü, adı, adedi, niteliği)	Tespit Ettiği Yer	Tespit Yöntemi		Transfer Yöntemi							Ambalaj Yöntemi								İstenilen Analiz/Celeme Türü																									
					Gözetim	Uy. Işıkla	S.F.H.	Koklama	Dedektör	Lentimol	Diğer	Polyo / Jet Polyo	Sevni Fizyolojik	Kesme	Kazıma	Ehrülme	Eyinin Kendisi	Svnp	Elektronik	Kalıp	Fotoğraf	Kamera	Ölme	Kopyalama	Vakımlama	Naylon Ambalaj	Kağıt ambalaj	Caçı Kavanoz	Plastik kutu	Platı kapı	Ambalajlanmadı	Parmak/Avuç İz	Vacut vti İvb	Kimyasal	Biyolojik	İz inceleme	Belge	Ballistik	Ses Gözlem-Data	Uzman (Sicili)							
			1 adet mermi teklirdeği	48 VB 078 plaka sayılı oto	X																X																					X					

Yukarıda tanımı, sınıfı, adedi ve niteliği belirtilen bulgular, S271 sayılı Ceza Muhakemesi Kanunu'nun 123. maddesi uyarınca "Muhafaza altına alınmıştır". Tarih: 17.07.2016 Saat:05.00

245181  
Komiser Yrd.

23863  
Uzm. Yrd.

925547  
Uzm. Yrd.

235565  
Uzm. Yrd.

128897  
Uzm. Yrd.

2479  
Uzm. Yrd.

189056  
Uzman

284969  
Uzm. Yrd.

227880  
Uzm. Yrd.

PM



## 4. BÖLGE

## 22 ES 721 plaka sayılı oto incelemesi

1	3 adet mermeri selüme izi	22 ES 721 plaka sayılı oto	X																			X	X			
2	Kırık sağ ön kapı camı	22 ES 721 plaka sayılı oto	X																			X	X			

## 07 CUR 07 plaka sayılı oto incelemesi

1	9 aya yerde mermeri isabet izi	07 CUR 07 plaka sayılı oto	X																			X	X			
2	Mermer giriş deliği	07 CUR 07 plaka sayılı oto	X																			X	X			
3	Mermer giriş deliği	07 CUR 07 plaka sayılı oto	X																			X	X			
4	Mermer isabet izeri	07 CUR 07 plaka sayılı oto	X																			X	X			
5	Mermeri çekirdeği gömlek parçası	07 CUR 07 plaka sayılı oto	X							X												X	X			

## 35 HK 584 plaka sayılı oto incelemesi

1	8 adet mermeri çıkış deliği	35 HK 584 plaka sayılı oto	X																							
2	Mermer giriş deliği	35 HK 584 plaka sayılı oto	X																							
3	Mermer giriş delikleri	35 HK 584 plaka sayılı oto	X																							
4	2 adet mermeri çekirdeği rafesi	35 HK 584 plaka sayılı oto	X							X												X	X			

0000772

**35 EVE 45 plaka sayılı oto incelemesi**

1	4 mermi giriş deliği ve isabeti	35 EVE 45 plaka sayılı	X								X	X
2	3 ayrı mermi giriş deliği	35 EVE 45 plaka sayılı	X								X	X
3	Mermi giriş deliği	35 EVE 45 plaka sayılı	X								X	X
4	Mermi giriş deliği	35 EVE 45 plaka sayılı	X								X	X

**36 ES 420 plaka sayılı oto incelemesi**

1	Mermi isabeti	36 ES 420 plaka sayılı oto	X										X	X
2	Mermi giriş ve çıkış deliği	36 ES 420 plaka sayılı oto	X										X	X
3	Mermi isabeti ve mermi çıkardığı nişesi	36 ES 420 plaka sayılı oto	X							X			X	X

**34 KD 8760 plaka sayılı oto incelemesi**

1	2 ayrı mermi isabeti	34 KD 8760 plaka sayılı oto	X										X	X
2	Kirik bagaj çamı	34 KD 8760 plaka sayılı oto	X										X	X
3	Mermi giriş ve çıkış deliği	34 KD 8760 plaka sayılı oto	X										X	X
4	Mermi giriş deliği	34 KD 8760 plaka sayılı oto	X										X	X
5	Kirik sağ arka kapı çamı	34 KD 8760 plaka sayılı oto	X										X	X

0000221

Handwritten signature and date: 20.09.2010

6	Mermi isabet izi	34 KD 8760 plaka sayılı oto	X	X															
<b>34 KS 0667 plaka sayılı oto incelemesi</b>																			
1	Mermi giriş deliği	34 KS 0667 plaka sayılı oto	X	X															
2	Mermi giriş izi	34 KS 0667 plaka sayılı oto	X	X															

Yukarıda tamamı, cinsi, adedi ve niteliği belirtilen bulgular, 5271 sayılı Ceza Muhakemesi Kanunu'nun 123. maddesi uyarınca "Muhafaza altına alınmıştır". Tarih: 17.07.2016 Saat:05.00

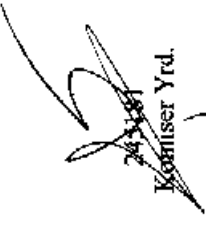
  
233381  
Komisyer Yrd.

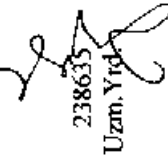
  
238635  
Uzm. Yrd.

  
92254  
Uzm. Yrd.

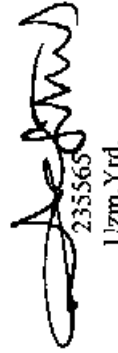
  
235565  
Uzm. Yrd.

  
128897  
Uzm. Yrd.

  
247913  
Uzm. Yrd.

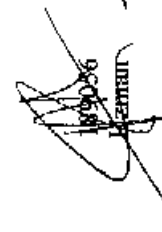
  
189056  
Uzm. Yrd.

  
284695  
Uzm. Yrd.

  
227880  
Uzm. Yrd.

  
189144  
PM

0000220

Rapor No: 2016-157 ANAYASAYI İHLAL, HÜKÜMETE KARŞI SUÇ İŞLEMİ, SİLAHI ÖRGÜT KURMA

**5. BÖLGE (Şirinyer Mh. 100 Sokak, Case De Maris önu, içi, odaları ve arkası)**

BULGU / DELİL BİLGİSİ	Bulgu No	Barkod No	Bulgunun/Delilin Tanımı (Türü, adı, adedi, niteliği)	Tespit Edildiği Yer	Tespit Yöntemi											Transfer Yöntemi							Ambalaj Yöntemi							İstenilen Analiz/İnceleme Türü								Uzman ( Sicil )								
					Çizim	Totlama	UV Işıklı	S.P.R	Koklama	Dedektör	Luminol	Diğer	Folyo / Jel Folyo	Serum Pozitiflik	Kesme	Kesme	Emdirme	Fayana Kondisi	Svan	Faktöratik	Kalip	Fotograf	Kamera	Ölçme	Kopyalama	Vakumlama	Naylon Ambalaj	Kağıt ambalaj	Cam kayanoz	Plastik kutu	Petri kap	Ambalajlanmadı	Parmak/Ayuc izi	Vücut izi lab	Kimyasal	Biyolojik	Iz incelemesi		Belge	Balsik	Scs-Görünü-Bole					
1 adet siyah renkli üzerinde HK GLM 48mmx16 LY 252-001093 seri numarasıyla bomba ağız				Case De Maris Hotel arkası tarafta					X						X										X															X						
2 adet siyah renkli uzun banyolu silah ağız parçası				Case De Maris Hotel arkası tarafta					X						X										X																	X				
2 adet siyah renkli uzun asimetrik silaha ait şarjör içerisinden çıkarılan 61 adet 5,56 mm çap.				Case De Maris Hotel arkası					X						X										X																	X				
1 adet deforme mermi kalınlığı				Case De Maris Hotel giriş merdiveni üstü					X																X																				X	
Mermi gömlek parçası ve mermi parçaları				Case De Maris Hotel 1217 oda arkası					X															X																				X		
1 adet mermi çekirdeği ve mermi gömlek parçası				Case De Maris Hotel 1301 oda içerisi					X															X																				X		
2 adet mermi gömlek parçası				Case De Maris Hotel 1303 oda içerisi					X															X																				X		

Yukarıda başımı, gömü, adedi ve niteliği belirtilen bulgular, 5271 sayılı Ceza Muhakemesi Kanunu'nun 123. maddesi uyarınca "Muhafaza altına alınmıştır". Tarih: 17.07.2016 Saat:05.00

92284  
Komiser Yrd.

128897  
Uzm. Yrd.

189156  
Uzm. Yrd.

189144  
Uzm. Yrd.

189144  
Uzm. Yrd.

235565  
Uzm. Yrd.

235565  
Uzm. Yrd.

189144  
Uzm. Yrd.

189144  
Uzm. Yrd.

189144  
Uzm. Yrd.

0000219

Rapor No: 2016-157 ANAYASAYI İHLAL, HÜKÜMETE KARŞI SUÇ İŞLEME, SİLAHI ÖRGÜT KURMA

Sayfa No: 4

6. BÖLGE (Şirinyer Mh., Cumhuriyet Blv., 111 Sokak, No:130/A, Cihan Ocakbaşı Restoran (Turban Kavsağı))

BULGU/DELİL BİLGİSİ	Bulgu No	Barkod No	Bulgurunu/Delilin Tanımı (Türü, adı, adedi, miteliği)	Tespit Edildiği Yer	Tespit Yöntemi						Transfer Yöntemi											Ambalaj Yöntemi											İstenilen Analiz/İnceleme Türü													
					Forma	U.V. İşkila	S.P.R.	Koklama	Değerlendirme	Lüminol	Diğer	Polyo / Jel Polyo	Serum Fizyolojik	Kesme	Kazıma	Endirgeme	Fayınlanma Kendisi	Swap	Elektrostatik	Kalıp	Fotograf	Kamera	Ölçme	Kopyalama	Vakümlama	Naylon Ambalaj	Kağıt ambalaj	Cam kavanoz	Plastik kntu	Petrol kap	Ambalajlanmadı	Pamuk/Avuç İz	Vücut İz İz	Kimyasal	Biyolojik	İz İncelemesi	Biye	Basitlik	Ses-Görüntü-Data	Uzman (Etili)						
					Uzman (Etili)	Uzman (Etili)	Uzman (Etili)	Uzman (Etili)	Uzman (Etili)	Uzman (Etili)	Uzman (Etili)	Uzman (Etili)	Uzman (Etili)	Uzman (Etili)	Uzman (Etili)	Uzman (Etili)	Uzman (Etili)	Uzman (Etili)	Uzman (Etili)	Uzman (Etili)	Uzman (Etili)	Uzman (Etili)	Uzman (Etili)	Uzman (Etili)	Uzman (Etili)	Uzman (Etili)	Uzman (Etili)	Uzman (Etili)	Uzman (Etili)	Uzman (Etili)	Uzman (Etili)	Uzman (Etili)	Uzman (Etili)	Uzman (Etili)	Uzman (Etili)	Uzman (Etili)	Uzman (Etili)	Uzman (Etili)	Uzman (Etili)	Uzman (Etili)	Uzman (Etili)					
			29 adet 5.56 kovana	Cihan Ocakbaşı Restoran giriş kapısı önünde yerde,	X															X	X	X																		X						
			56 adet 5.56 kovana	Cihan Ocakbaşı Restoran giriş kapısı sağ tarafında	X															X	X	X																				X				
			42 adet 5.56 kovana	Cihan Ocakbaşı Restoran giriş kapısı sağ tarafında	X															X	X	X																					X			
			30 adet 5.56 kovana	Cihan Ocakbaşı Restoran giriş kapısı önünde	X															X	X	X																						X		
			4 adet 5.56 kovana	111 sokak girişi	X															X	X	X																						X		
			17 adet 5.56 kovana	Cihan Ocakbaşı Restoran giriş kapısı önünde belce 34 GY 9644 plaka sayılı araç yanında	X															X	X	X																						X		

Yukarıda tanımlanmış, çapsi, adedi ve niteliği belirtilen bulguların 5271 sayılı Ceza Muhakemesi Kanunu'nun 123. maddesi uyarınca "Muhafaza altına alınmıştır". Tarih: 17.07.2016 Saat:05.00

230181  
Komiser Yrd.

92547  
Uzm. Yrd.

128897  
Uzm. Yrd.

189056  
Uzm. Yrd.

227880  
Uzm. Yrd.

Uzm. Yrd.

25863  
Uzm. Yrd.

235563  
Uzm. Yrd.

24799  
Uzm. Yrd.

28489  
Uzm. Yrd.

Uzm. Yrd.

Uzm. Yrd.

0000218

**6. BÖLGE (Şirinyer Mh., Cumhuriyet Biv., 111 Sokak, No:130/A, Cihan Ocakbaşı Restoran giriş kapısı önü)  
34 GY 9644 plaka sayılı oto inceleme**

BULGU / DELİL İLGİSİ	Bulgu No	Barkod No	Bulgurunun/Beşilin Tanımı (Türü, adı, adedi, niteliği)	Teşpit Edildiği Yer	Teşpit Yöntemi													Transfer Yöntemi					Ambalaj Yöntemi						İstenilen Analiz İnceleme Türü											
					Özlem	Yazma	U. V. Uyukla	S.P.R.	Koklama	Dedektör	Lüminol	Diğer	Falyo / Jel Folyo	Sem. Fizyolojik	Keşme	Kazınma	Endirime	Eğyem. Kendisi	Sıvı	Elektronik	Kelep	Fotoğraf	Kanama	Ölçme	Kopyalama	Vakumlaşma	Naylon Ambalaj	Kağıt ambalaj	Cam kavanoz	Plastik kutu	Perni kap	Ambalajlanmadı	Pencere/Avuç izi	Vacut izi lab.	Kimyasal	Biyojik	İz inceleme	Diğer	Rahatlık	Ses-Görüntü-Data
			Kırık arka cam	34 GY 9644 plaka sayılı oto	X																																			
			Arka cam direçsinin orta kısmında i. adet mırmır giriş değeri sağ ön teker çamurluğunun bur kısmına geçme doğru çıkışlık	34 GY 9644 plaka sayılı oto	X																																			
				34 GY 9644 plaka sayılı oto	X																																			

Yukarıda tanımı, cinsi, adedi ve niteliği belirtilen bulgular, 5271 sayılı Ceza Muhakemesi Kanunu'nun 123. maddesi uyarınca "Muhafaza altına alınmıştır". Tarih: 17.07.2016 Saat:05.00

  
245181  
Komiser Yrd.

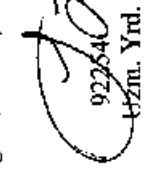
  
927644  
Uzm. Yrd.

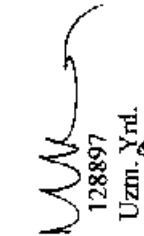
  
128897  
Uzm. Yrd.

  
189066  
Uzm. Yrd.

  
227880  
Uzm. Yrd.

  
238855  
Uzm. Yrd.

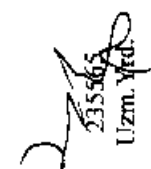
  
235365  
Uzm. Yrd.

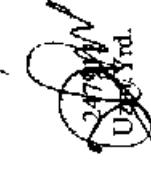
  
247369  
Uzm. Yrd.

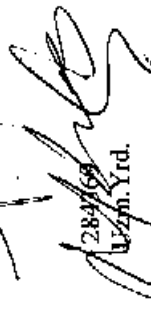
  
289169  
Uzm. Yrd.

  
189144  
PM  
Uzm. Yrd.

0000217



9	2 adet 5.56 kovana	1782 nolu villaya 6 m mesafede	X	X	X	X	X	X	X	X	X	X
10	5 adet 5.56 kovana	1783 nolu villanın giriş kapısına 1 m mesafede	X	X	X	X	X	X	X	X	X	X
11	Mermi çekirdeği gömleği parçası ve mermi delik izleri	1782 nolu villa için	X	X	X	X	X	X	X	X	X	X
12	Mermi giriş deliği	1782 nolu villa arka balkon çıkışın pvc kapı üzeri	X	X	X	X	X	X	X	X	X	X
13	Kısmi beton tekesden oluşan kırık	1782 S nolu villa yataklık odası zeminini üzeri	X	X	X	X	X	X	X	X	X	X
14	6 adet mermi çekirdeği a b ve parçaları	1782 S nolu villa içerisi	X	X	X	X	X	X	X	X	X	X
15	1 adet mermi çekirdeği gömleک parçası	1782 S nolu villa balkon çıkış kapı önü	X	X	X	X	X	X	X	X	X	X
16	Mermi giriş deliği	1782 S nolu villa yataklık odası çöbrecik aynası üzeri	X	X	X	X	X	X	X	X	X	X
17	Mermi isabet izleri	1782 S nolu villa yataklık odası ofisyer üsttekteki duvarına	X	X	X	X	X	X	X	X	X	X
18	Mermi çıkış deliği	1781 S nolu villa yataklık odası	X	X	X	X	X	X	X	X	X	X
19	10 adet mermi giriş deliği	1781 S nolu villa yataklık odası pvc kapı üzeri	X	X	X	X	X	X	X	X	X	X
20	2 adet mermi giriş deliği	1782 S nolu villa yataklık odası balkona dış kısmı	X	X	X	X	X	X	X	X	X	X
21	1 adet 5.56 kovana	1782 S nolu villa yataklık odası bakiye merdiveni üzeri	X	X	X	X	X	X	X	X	X	X
22	1 adet kesilerek alınan krem renkli kötek kumaş parçası	1782 S nolu villanın sol kısmı pencere çanı ve kilitlik ort kısmı	X	X	X	X	X	X	X	X	X	X
23	Mermi giriş deliklerinin olduğu beyaz renkli 1 adet perde	1782 S nolu villa yataklık odası perdesi	X	X	X	X	X	X	X	X	X	X

0000215

*[Handwritten signatures and marks]*

24	Kama bezeler kubeden altına örnek	1783 no.lu villa mini kuzdolapı oak alanı üzeri	X							X	X	X	X			X			X
25	1 adet mermeri çelirdeği nişesi	1783 no.lu villa, pvc balkon kapısı özü	X							X	X	X	X						X
26	Mermeri giriş deliği	1783 no.lu villa pvc balkon kapısı üzeri	X							X	X	X	X						
27	2 adet mermeri çelirdeği gömlek parçası	1783 no.lu villa balkon içeri	X							X	X	X	X						X
28	Mermeri giriş deliği	1783 no.lu villa perde üzeri	X							X	X	X	X						X
29	1 adet 5,56 kovan	1784 no.lu villa yatak özü	X							X	X	X	X						X
30	Kasa beazer kubeden alınan örnek	1785 no.lu villa içeri yerde	X							X	X	X	X						X
31	Mermeri giriş deliği	1785 no.lu villa balkon kapısı	X							X	X	X	X						
32	1 adet MKE 9P 12 inçli fişek	1785 no.lu villa tavanı kapısı 6a0	X							X	X	X	X						X
33	5 adet 5,56 kovan	1785 no.lu villa arka yan bahçe içeri	X							X	X	X	X						X
34	1 adet 5,56 fişek	1785 no.lu villa arka yan bahçe içeri	X							X	X	X	X						X
35	7 adet 5,56 kovan	1785 no.lu villa arka yan bahçe içeri	X							X	X	X	X						X
36	1 adet mermeri çelirdeği gömlek parçası	1922 no.lu villa balkon kapısı iç kovan muntaz	X							X	X	X	X						X
37	1 adet mermeri çelirdeği nişesi	1922 no.lu villa giriş kapısı önü	X							X	X	X	X						X
38	4 adet mermeri giriş deliği	1922 no.lu villa banyo kapısı dış üst kovan	X							X	X	X	X						X

3140000

*[Handwritten signatures and stamps]*

39	Mermi giriř deliđi ve sekme izi	1921 nolu villo banyo kaama ayaz izeri	X	X
40	Mermi giriř delikleri	1922 nolu villo banyo izeri	X	X
41	Mermi giriř delikleri	1922 nolu villo giriř kapaa izeri	X	X
41 A	Kanun beuzer keleden alınan Őrnek	1751 nolu villanın giriř kapaa diř kaama Őali yerdin	X	X
42	1 adet 5.56 kovaa	1726 S nolu villo bakaa kaama	X	X
43	3 adet 5.56 kovaa	1751 S nolu villo Őali banyo izeri	X	X

Yukarıda tanımı, cinsi, adedi ve niteliđi belirtilen bulgular, 5271 sayılı Ceza Muhakemesi Kanunu'nun 123. maddesi uyarınca "Muhafaza altına alınmıřtır". Tarih: 17.07.2016 Saat:05.00

  
245181  
Komiser Yrd.

  
92284  
Uzm. Yrd.

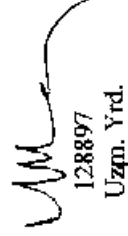
  
128897  
Uzm. Yrd.

  
189036  
Uzman

  
227880  
Uzm. Yrd.

  
238635  
Uzm. Yrd.

  
235563  
Uzm. Yrd.

  
247900  
Uzm. Yrd.

  
204289  
Uzm. Yrd.

  
189140  
PM

0000213



2 adet sarı renkli buğ sacı	X	X	X	X	X	X	X	X	X	X	X	X	X	X	X
1 adet siyah renkli tahta sacı	X														
1 adet siyah renkli fabrika sacı	X														
1 adet siyah renkli kiremitli duvar sacı	X														
15 adet 90' siyah	X														

Yukarıda tanımı, cinsi, adedi ve niteliği belirtilen bulgular, 5271 sayılı Ceza Muhakemesi Kanunu'nun 123. maddesi uyarınca "Muhafaza altına alınmıştır". Tarih: 17.07.2016 Saat:05.00

  
241184  
Komisyer Yrd.

  
238636  
Uzm. Yrd.

  
92254  
Uzm. Yrd.

  
23556  
Uzm. Yrd.

  
128897  
Uzm. Yrd.

  
241184  
Uzm. Yrd.

  
189036  
Uzm. Yrd.

  
284159  
Uzm. Yrd.

  
227880  
Uzm. Yrd.

  
189036  
PM

0000211

# OLAY YERİ GENEL GÖRÜNÜM



0000210

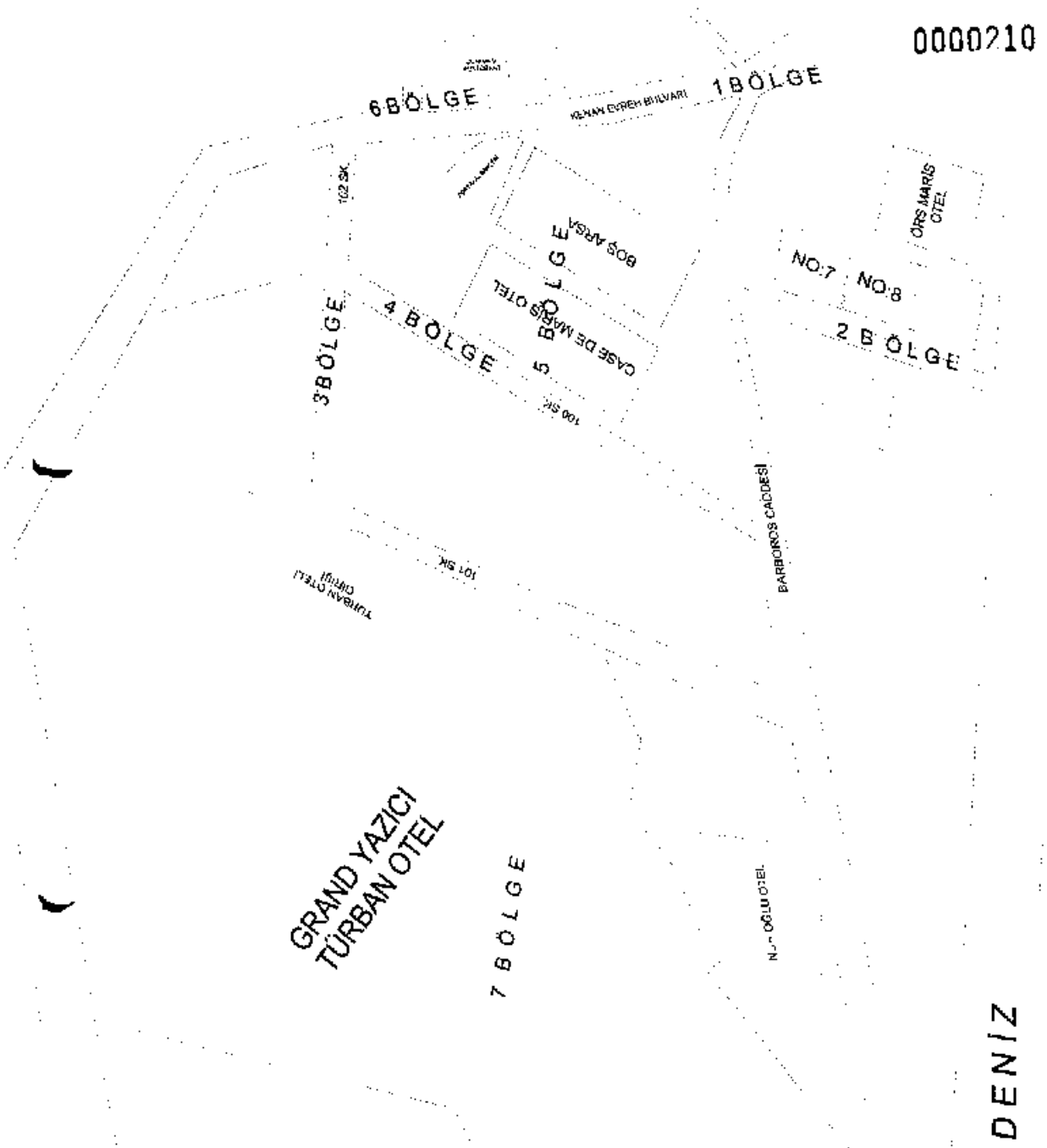

16.07.2016 günü ilçemizde meydana gelen "Anayasayı İhlal-Hükümete Karşı Suç İşleme- Silahlı Terör Örgütü Kurmak" olayı ile ilgili olarak olay yeri inceleme bölgelerine göre genel görünümünü gösterir basit krokidir.

*[Signature]*  
02254

*[Signature]*  
24/07/12

# OLAY YERİ BASİT KROKİSİ

(BİRİNCİ BÖLGE)

0000209

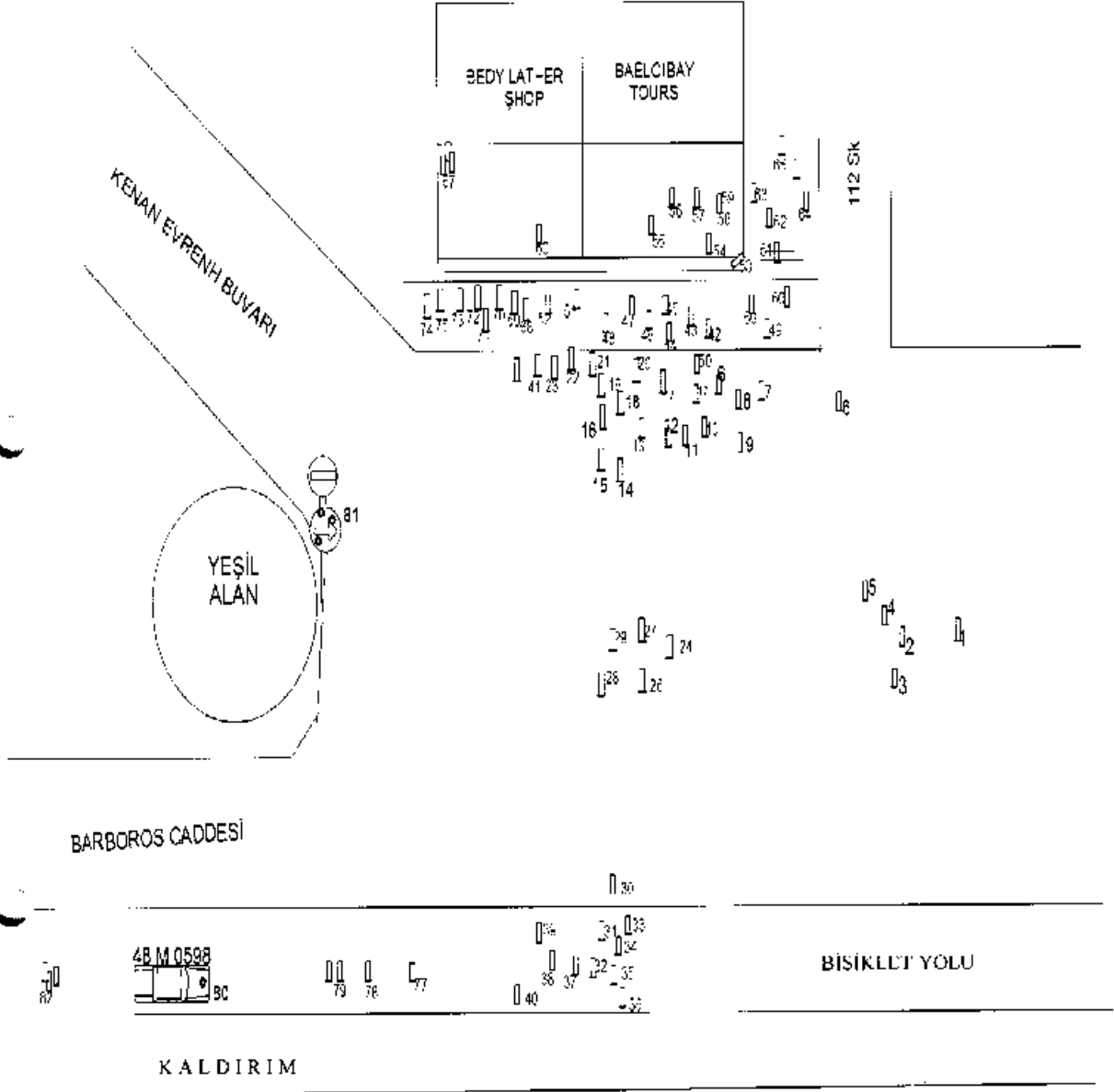

16.07.2016 günü İlçemiz Şirinyer Mahallesi Grand Yazıcı Türban Oteli ve civarında (birinci bölge) olay yerinden tespit edilen delilleri gösterir olay yeri basit krokidir.

*[Signature]*  
92254

*[Signature]*  
24/9/12

# BİRİNCİ BÖLGE KROKİ BİLGİLERİ

0000208

- 1- 1 Adet sadu 7,62 12 ibareli kovan.
- 2- 1 Adet sadu 7,62 12 ibareli kovan.
- 3- 1 Adet 10,93 ibareli kovan.
- 4- 1 Adet sadu 7,62 12 ibareli kovan.
- 5- 1 Adet 10,93 ibareli kovan.
- 6- 1 Adet sadu 7,62 12 ibareli kovan
- 7- 1 Adet 10,93 ibareli kovan.
- 8- 1 Adet MKE 13 5.56X45 ibareli kovan.
- 9- 1 Adet 10 93 ibareli kovan.
- 10- 1 Adet 10 93 ibareli kovan.
- 11- 1 Adet 10 93 ibareli kovan.
- 12- 12-1-Adet 10 93 ibareli kovan.
- 13- 1 Adet HP 7,62X39 ibareli kovan.
- 14- 1 Adet 10 93 ibareli kovan.
- 15- 1 Adet HP 7,62X39 ibareli kovan.1- Adet 10 93 ibareli kovan.
- 16-1 Adet MKE 13 5.56X45 ibareli kovan.
- 17-1 Adet MKE 13 5.56X45 ibareli kovan. 1 Adet sadu 7,62 12 ibareli kovan-1 Adet 10 93 ibareli kovan.
- 18-1 Adet 10 93 ibareli kovan.
- 19-1 Adet MKE 13 5.56X45 ibareli kovan.
- 20-1 Adet MKE 13 5.56X45 ibareli kovan.- 1 Adet G.F.L. 13 ibareli kovan.
- 21-1 Adet Adet 10 93 ibareli kovan
- 22-1 Adet sadu 7,62 12 ibareli kovan.
- 23- 1 Adet 5,56 10 310 ibareli kovan.
- 24- 1 Adet 10 93 ibareli kovan.
- 25- 1 Adet 10 93 ibareli kovan.
- 26- 1 Adet sadu 7,62 12 ibareli kovan.
- 27- 1 Adet MKF 13 5.56X45 ibareli kovan.
- 28- 1 Adet MKE 07 14 ibareli kovan.
- 29- 1 Adet 10 93 ibareli kovan.
- 30- 1 Adet CBC 15 ibareli kovan.
- 31- 1 Adet MKE 5.56X45 13 ibareli kovan.
- 32- 1 Adet MKE 5.56X45 13 ibareli kovan.
- 33- 1 Adet MKE 5.56X45 13 ibareli kovan.
- 34- 1 Adet MKE 5.56X45 13 ibareli kovan.
- 35- 1 Adet ibaresiz kuru stki kovan.
- 36- 1 Adet MKF 5.56X45 13 ibareli kovan.
- 37- 1 Adet CBC 5,56X45 13 15 ibareli kovan.
- 38-1 Adet MKF 5.56X45 13 ibareli kovan.
- 39- 1 Adet CBC 5,56X45 13 15 ibareli kovan.
- 40- 1 Adet CBC 5,56X45 13 15 ibareli kovan.
- 41- 1 Adet HP 7,62X39 kovan.
- 42- 5 Adet MKE 13 5.56X45 ibareli kovan.
- 43- 1 Adet MKE 13 5,56X45 kovan.
- 44- 2 Adet MKE 13 5,56X45 kovan. 1- Adet TZZ 97 ibareli kovan.
- 45- 2 Adet MKE 08 (5,56) ibareli kovan.

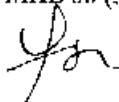

- 46- 1 Adet MKF 5.56X45 13 ibareli kovan  
47- 1 Adet MKF 5.56X45 13 ibareli kovan.  
48- 1 Adet MKE 5.56X45 13 ibareli kovan.  
49- 1 Adet MKE 08 ibareli kovan. 1- Adet 5.56 311 11 ibareli kovan.  
50- 1 Adet MKE 5.56X45 13 ibareli kovan.  
51- 2 Adet sadu 7,62 12 ibareli kovan.  
52- 1 Adet MKE 08 ibareli kovan.  
53- 20 Adet 5.56 X45 13 kovan.2 Adet sadu 7,62 kovan.5 Adet 16 12 7,62 kovan.  
54- 2 Adet MKE 5,56x 311 11 ibareli kovan.  
55- 2 Adet MKE 5,56x 311 11 ibareli kovan.  
56- 2 Adet MKE 5,56 x311 11 ibareli kovan.  
57- 4 Adet MKF 5.56X11 11 ibareli kovan.  
58- 3 Adet MKE 5.56x 311 11 ibareli kovan.  
59- 1 Adet MKE 96 ibareli kovan.- 1 Adet 5,56x 311 11 ibareli kovan. 1- Adet MKE 5913 5.56X45 13 ibareli kovan.  
60- 3 Adet MKE 96 ibareli kovan.- 8 Adet 5,56ibareli kovan.  
61- 9 Adet MKE 5, 56 X45 13 -1 Adet MKF 96 ibareli kovanlar.  
62-3 Adet CBC 5, 56X45 15 ibareli kovan. 1 Adet TZZ 97 ibareli- 1 Adet GFL 73 ibareli kovanlar.  
63-2 Adet MKE 96 ibareli kovan-9 Adet MKE 5.56X45 13 ibareli kovan.  
64-2 Adet MKE 95 ibareli kovan-7 Adet MKE 5.56X45 13 ibareli kovan.  
65-7 Adet MKE 5.56X45 13 ibareli kovan. -1 Adet MKE 96 ibareli kovan.  
66-7 Adet MKE 13 5.56X45 13 ibareli kovan. -1 Adet MKE 96 ibareli kovan.  
67-86 Adet GFL 13 ibareli kovan.  
68-3 Adet MKF 5.56X45 13 ibareli kovan.  
69-1 Adet MKF 5.56X45 13 ibareli kovan.  
70-3 Adet MKE 5.56X45 13 ibareli kovan.  
71-1 Adet MKE 5.56X45 13 ibareli kovan.  
72-2 Adet MKE 5.56X45 13 ibareli kovan.  
73-2 Adet MKE 5.56X45 13 ibareli kovan.  
74-2 Adet MKE 5.56X45 13 ibareli kovan.  
75-1 Adet MKE 5.56X45 13 ibareli kovan.- (75-A) 1 Adet HP7.62X39 ibareli kovan.  
76- 34 Adet MKE 13 5.56X45 13 ibareli kovan.- 2 Adet 7,62 ibareli kovan.  
77- 7 Adet 5.56 ibareli kovan.  
78- 1 Adet FNM 85 ibareli kovan-1 Adet GFL 13 ibareli,-2 Adet MKE 5, 56 X45 15 13 kovan.  
79-1 Adet MKF 5, 56 X45 15 13 kovan.-1 Adet Sadu 7,62X12 ibareli uzun kovan.  
80- 48 M 0598 plakalı otoda motor iç kısmında mermi giriş deliği.  
81- Yön tabelasında bulunan 3 adet mermi giriş deliği izi.  
82-16 Adet MKF 5,56 ibareli kovan.

  
92254

  
24/12

# OLAY YENİ BASİT KROKİSİ

(İKİNCİ BÖLGE)



0000206

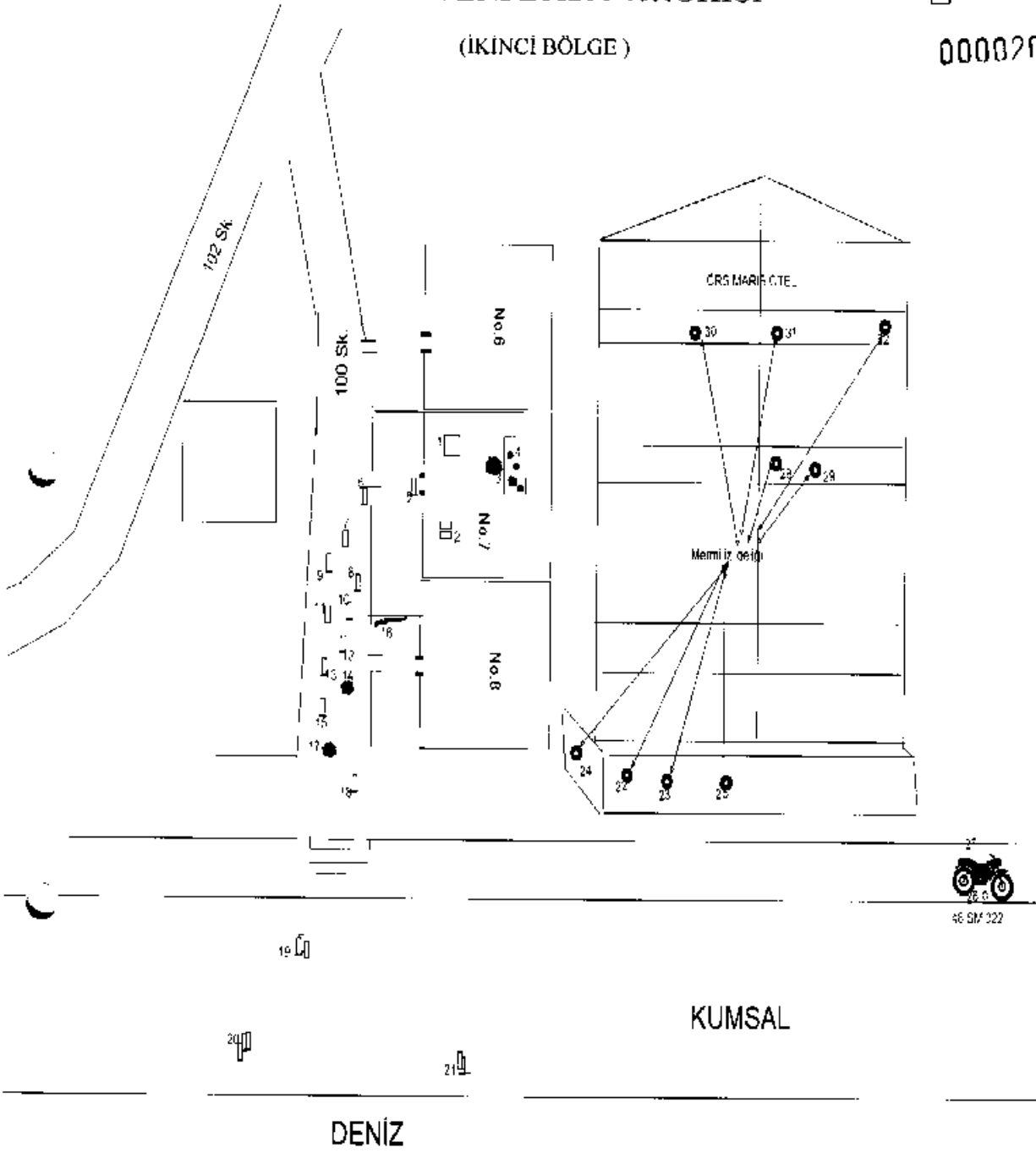

16.05.2016 günü saat 03.30 salarında Siteler Mahallesi, 100-102 Sokak, Örs Maris otel ve çevresinde tespit edilen bulguları gösterir olay yeri basit krokidir.

  
92254

  
247512

## İKİNCİ BÖLGE KROKİ BİLGİLERİ

0000205

- 1- 7 Numaralı ikamet içinde bulunan yeşil renkli kamuflaj çanta.
- 2- 2 Adet Şarjör.- 2A-19 adet MKE 9p ibareli fişek.(Şarjörlerin içinden çıkan)
- 3- Kana benzer leke.
- 4- Kan lekesi bulunan beyaz renkli çarşaf örtüslü.
- 5- 5 Adet MKE 07 14 ibareli kovan.
- 6- 1 Adet MKE 07 14 ibareli kovan.
- 7- 3 Adet MKE 07 14 ibareli kovan.
- 8- 3 Adet MKE 07 14 ibareli kovan.
- 9- 4 Adet MKE 07 14 ibareli kovan.
- 10- 1 Adet MKE 07 14 ibareli kovan.
- 11- 6 Adet MKE 07 14 ibareli kovan.
- 12- 2 Adet MKE 07 14 ibareli kovan.
- 13- 9 Adet MKE 07 14 ibareli kovan.
- 14- Kan görünümlü leke.
- 15- 9 Adet MKE 07 14 ibareli kovan.
- 16- HK 416cal 5.56 mm x 45 88-069095 seri numaralı tüfek- 1 Adet şarjör, 21 Adet MKE ibareli fişekler.
- 17- Kana benzer leke.
- 18- 1 Adet MKE 07 14 ibareli kovan.
- 19- 70 Adet MKE 07 14 ibareli kovan.-1 Adet MKE ibareli fişek.
- 20- 51 Adet MKE ibareli kovan.
- 21- Mermi giriş deliği izi.
- 22- Mermi giriş deliği izi.
- 23- Mermi giriş deliği izi.
- 24- Mermi giriş deliği izi.
- 25- Mermi giriş deliği izi.
- 26- 48 SM 322 plakalı motosikletin sol yan ayak koyma yerinde mermi giriş deliği izi. Plastik paspas üzerindeki mermi çekirdeği gömlek parçası.
- 27- 48 SM 322 plakalı motosikletin sol yan tarafında yerde mermi çekirdeği nüve parçası.
- 28- Örs Maris otellin denize bakan bölümündeki mermi giriş deliği izi.
- 29- Örs Maris otellin denize bakan bölümündeki mermi giriş deliği izi.
- 30- Örs Maris otellin denize bakan bölümündeki mermi giriş deliği izi.
- 31- Örs Maris otellin denize bakan bölümündeki mermi giriş deliği izi.
- 32- Örs Maris otellin denize bakan bölümündeki mermi giriş deliği izi.

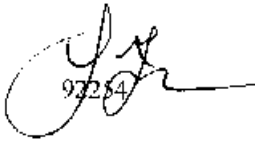
  
92284

  
247902

# OLAY YERİ BASİT KROKİ

(ÜÇ VE DÖRDÜNCÜ BÖLGE)



48 VB 078

GRAND  
YAZICI  
TURBAN  
OTELİ

0000204

GRAND  
YAZICI  
TURBAN  
OTELİ

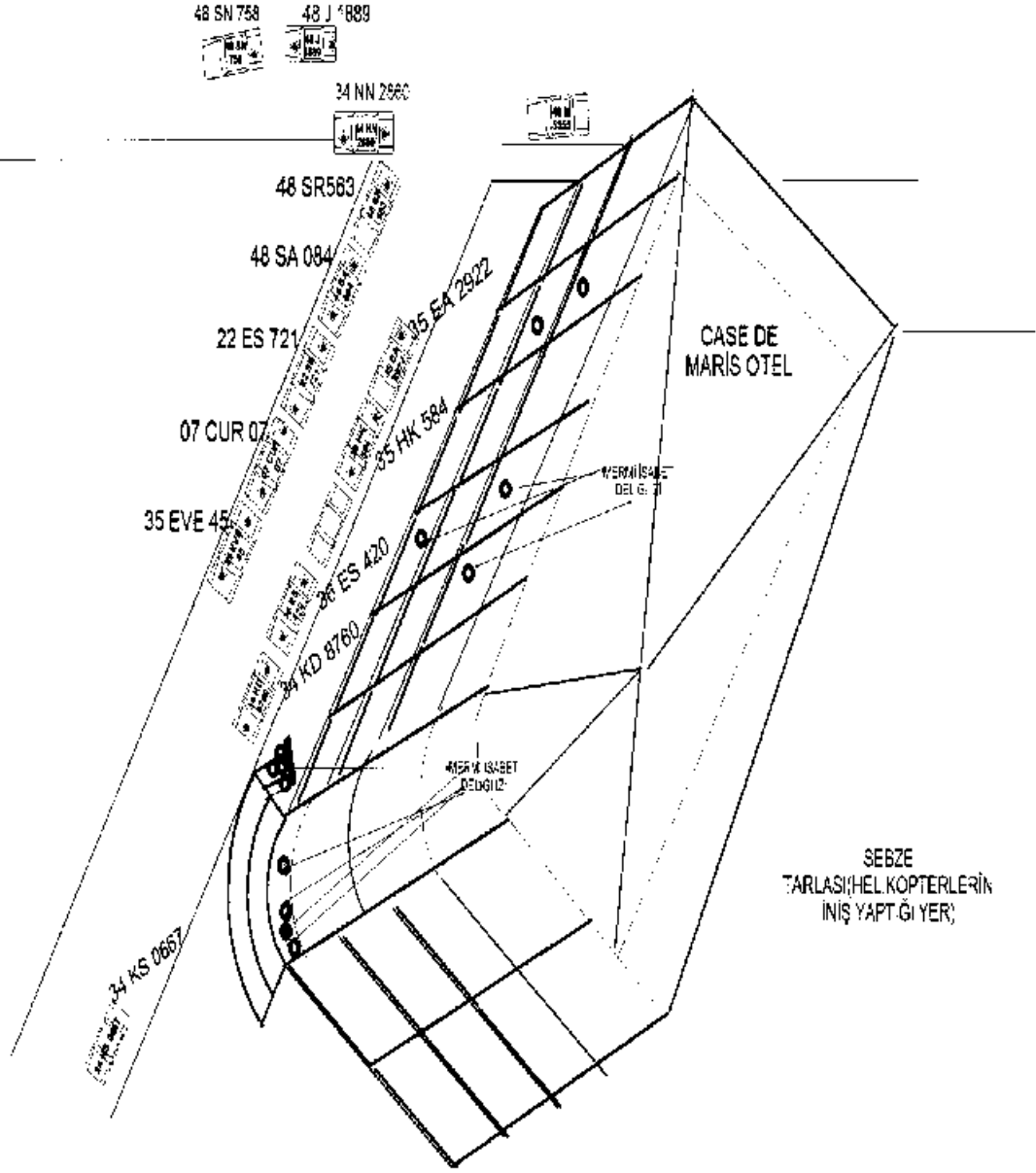

16.07.2016 günü Case De Maris Otel, çevresi ve park halinde bulunan araçlar üzerinde tespit edilen bulguların yerini gösterir olay yeri basit krokisidir.

*[Signature]*  
92254

*[Signature]*  
29012

**48 J 1889 plakalı oto:**

1-Resmi Ekib Otosunun sol şoför kapısı kilit üstünde mermi giriş ve çıkış deliği izi.

2- oto sol şoför kapısı cam altında sekme izi,

3- sol orta kapı direk üzerinde mermi giriş ve çıkış deliği,

4- sol orta kapı açma kolu alt kısmında sekme izi,

5- sol orta kapı, kapı sağ üst köşe mermi giriş deliği ve iç kısımda bombe oluşumu,

6- oto sol kısım üst direkte mermi giriş deliği,

7- oto sol kısım üst direkte mermi giriş deliği.

8- oto sol kısım üst direkte mermi giriş deliği,

9-oto sol kısım orta direkte mermi giriş deliği,

10- oto sol üst kısmında mermi sekme izi,

11- oto sol kısım sol camda sekme izi,

12- oto sol kısım cam kenarı sekme izi,

13- oto sol orta kapı camı giriş deliği

14- oto sol arka kapı camı giriş deliği,

15- oto arka bagaj kapı sol kanadında sekme izi.

16- oto sağ arka cam kenarı kaportada 3 adet mermi çıkış deliği.

17- oto sağ arka cam üstü giriş deliği.

18- sağ arka cam üzerinde 4 adet çıkış deliği,

19- sağ orta kapıda 1 adet çıkış deliği,

20- sağ orta kapı üst kısmında 1 adet mermi çıkış deliği,

21- sağ orta kapı camı çıkış deliği,

22- sol ön kaput far üstünde sekme izi,



..



- 23- sol ön kapı içi direkte mermi giriş deliği,
- 24- sol ön kapı direk kısmı kaporta üzerinde mermi giriş deliği,
- 25- oto ön kısmı yerde parke taşları üzerinde yoğun şekilde bulunan kan birikintisi,
- 26- oto sağ ön kapı üzerinde kan lekesi,
- 27-. otunun sağ arka teker arka kısmında 1 adet SADU ibareli uzun namlu silaha ait kovan,
- 28- oto üzerinde yapılan çalışma esnasında vatandaşlar tarafından otunun yanında bulunan 2 nolu ikametin bahçesinden önceden toplanmış olan ve tarafımıza teslim edilen 20 adet 5,56 ibareli uzun namlu silaha ait kovan, 2 adet sadu 7,62 kovan, olduğu tespit edilmiştir.

**48 SN 758 plakalı oto:**

- 1-Plakalı otunun sol arka far altı kaput üzerinde mermi giriş deliği ve bagajdan çıkış deliği.
- 2- sol ön çamurluk üzerinde mermi giriş deliği,
- 3- sol arka plastik tampon üzerinde mermi giriş deliğinin olduğu tespit edilmiştir.

**34 NN 2860 Plakalı oto:**

- 1-plakalı park halinde bulunan otunun arka bagaj kapağı plaka üstünde mermi giriş deliği.
- 2- sağ arka kapı tavan üstü mermi giriş ve çıkış deliği,
- 3- sağ arka kapı cam üstü mermi giriş deliği,
- 4- sağ dikiz aynasında mermi giriş deliği.
- 5- sağ ön kapı camında mermi giriş deliği,
- 6- ön kaput ve ön cam sağ kısmında mermi giriş ve sekme izi,
- 7- sağ ön kaput ortasında sekme izi,
- 8- sol ön far altı çamurlukta sekme,
- 9- sol ön far üzerinde mermi giriş ve isabet
- 10- sol ön far üzerinde mermi giriş ve isabet.
- 11- ön kaput sol köşede mermi giriş deliği
- 12- sol ön teker üstü çamurlukta mermi giriş deliği.



0000201

- 13- ön cam sol köşede sekme izi
- 14- kaput iç kısmında mermi çıkış deliği
- 15- kaput iç kısmında mermi çıkış deliği
- 16- kaput içi mermi giriş deliği
- 17- kaput içi motor kısmında mermi sekme izi
- 18- sol kapıda sekme izi.
- 19- sol ön kapıda sekme
- 20- sol kapı camı mermi giriş deliği
- 21- sol ön kapı camı metalî üzerinde mermi giriş ve çıkış deliği
- 22- sol kapı açma yeri üstünde sekme izi,
- 23- sol kapı cam direği üstünde sekme,
- 24- sol kapı üstü direkt mermi sekme izi.
- 25- sol ön kapı tavan direğinde mermi çıkış deliği
- 26 sol arka kapı sekme izi,
- 27- sol arka kapı sekme izi.
- 28- sol arka kapı sekme izi,
- 29- sol arka kapı camı mermi giriş deliği,
- 30- sol arka kapı üstü tavan direği mermi giriş deliği,
- 31- sağ arka kapı üzerinde şüpheli kırmızı leke. (serum fizyolojik yardımıyla örnek alındı)

**48 VB 078 plakalı oto:**

1- plakalı park halinde olan otonun sağ ön kapı camının kırık olduğu,oto sağ ön koltuk üzerinde 1 adet mermi çekirdeği nüvesi

**48 SR 563 Plakalı oto:**

- 1- Plakalı park halinde bulunan otonun arka bagaj kapı camında mermi giriş deliği
- 2- ön cam sol köşeden çıkış deliği.



**48 SA 084 Plakalı oto:**

- 1-plaka sayılı otonun ön kaput üstünde mermi giriş deliği,
- 2- ön camda mermi çıkış ve isabet deliği.
- 3- sağ ön camda kırılma rüzgarlığında mermi giriş deliği
- 4- sağ ön dikiz aynası arkasındaki kaputta mermi giriş deliği
- 5- sağ dikiz aynasında mermi giriş deliği ve gömlek parçası
- 6- sağ arka kapı camı kırık, mermi giriş deliği
- 7- sol ön kapı camı kırık.

**22 ES 721 plakalı oto:**

- 1- bagaj kilit yuvası etrafında 3 adet mermi sekme izi
- 2- sağ ön kapı camı kırık

**07 CUR 07 Plakalı oto:**

- 1- Plakalı park halinde bulunan otonun Ön cam üzerinde 9 ayrı yerde mermi isabet izi
- 2- Sağ arka kapı camı üzerinde mermi giriş deliği
- 3- arka bagaj kapı camı sağ tarafı üzerinde mermi giriş deliği
- 4- sağ üst ve sol üst bagaj direklerinde mermi isabet izleri
- 5- oto içi ön konsül ile güneşlige saplanmış gömlek parçaları

**35 HK 584 Plakalı oto:**

- 1- Plakalı park halinde bulunun sol ön kapı camı üzerinde 8 adet mermi çıkış deliği
- 2- oto üstü kaputta mermi giriş deliği
- 3- oto üstü kaput sağ tarafında 2 adet mermi giriş deliği, sağ direkte mermi giriş deliği
- 4- araç içinde tespit edilen uzun namlulu mermi çekirdeği ve gömlek parçaları



...



**35 EVE 45 Plakalı Oto:**

- 1-plakalı park halinde bulunan arka bagaj kapısı üzerinde 4 adet mermi giriş deliği ve isabeti
- 2- arka camda 3 ayrı mermi giriş deliği
- 3- bulgu oto üst kaputta mermi giriş deliği
- 4- sol arka kapı camında mermi giriş deliği

**36 FS 420 Plakalı oto:**

- 1- arka bagaj kapağı sağ tarafında mermi isabeti
- 2- oto üst kaputta mermi giriş ve çıkış deliği
- 3- oto içi güneşlikte mermi isabeti ve mermi çekirdeği nüvesi

**34 KD 8760 Plakalı oto:**

- 1- plakalı park halinde ön camında iki ayrı mermi isabeti
- 2- otunun arka bagaj camının kırık olduğu
- 3- otunun sağ arka benzin kapağı yanında mermi giriş ve çıkış deliği
- 4- otunun sağ arka kapı mermi giriş deliği
- 5- otunun sağ arka kapı camının kırık olduğu
- 6- oto sağ ön kelebek camı mermi isabet izi

**34 KS 0667 Plakalı oto:**

- 1- otunun ön camı direksiyon üstünde mermi giriş deliği izi
- 2- otunun şoför kafa korumalıği üzerinde mermi izi olduğu tespit edilmiş,

  
97254

  
247/12

OLAY YERİ BASİT KROKİSİ  
(BEŞİNCİ BÖLGE CASE DE MARİS OTEL)



0000198

KENAN EVREN BUL.

MARMARİS İSTİKAMETİ

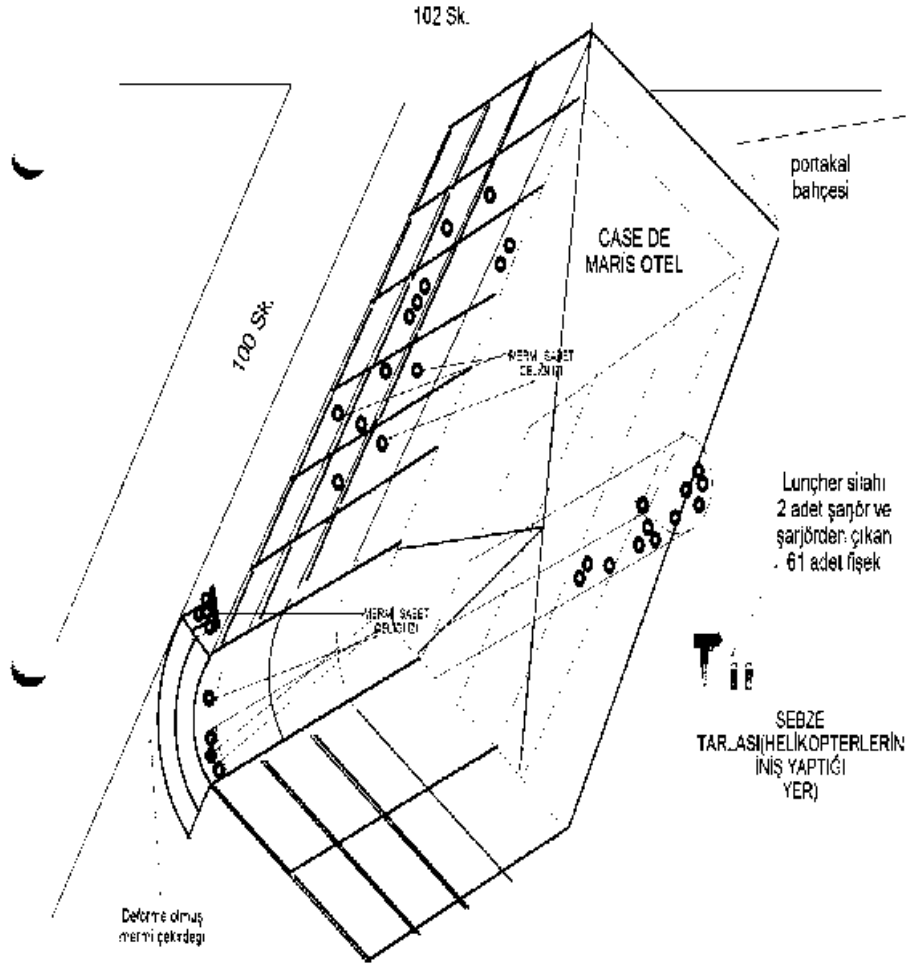

16.07.2016 günü Case De Maris Otel-odaları ve çevresinde bulunan bulguları gösterir olay yeri basit krokidir.

92254

247912

# OLAY YERİ BASİT KROKİSİ

(ALTINCI BÖLGE)

B  
↑

0000197

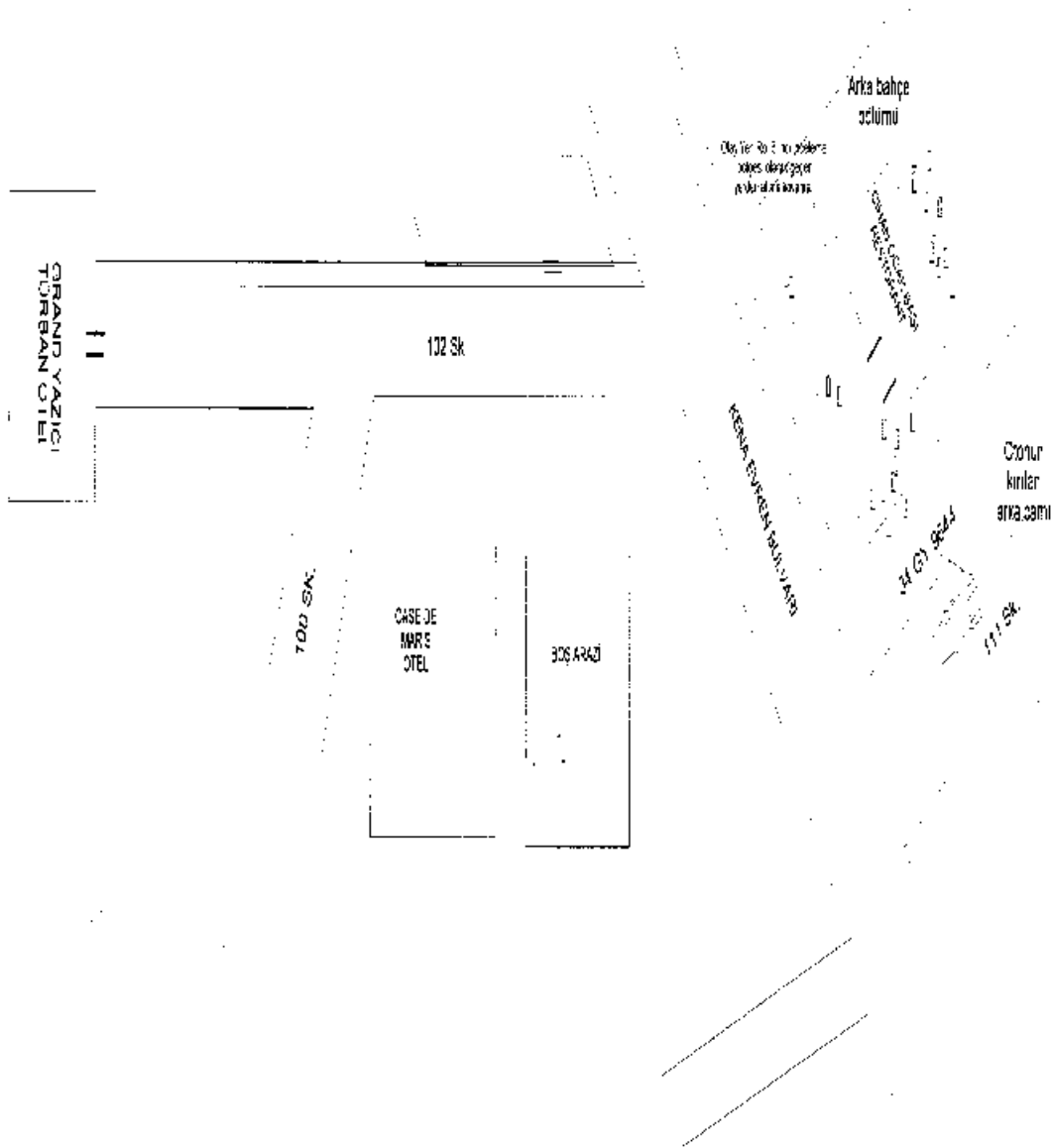

16.07 2016 günü Sİteler Mahallesi Grand Yazıcı Türban otelin giriş kapısını karşı tarafında Kenan Evren Bulvarına cepheci Cihan Ocak Başı isimli iş yerin ön arka ve yan tarafında görülerek alınan ve 34 GY 9644 plakalı otunun bulunduğu yeri gösterir olay yeri basit krokisidir.

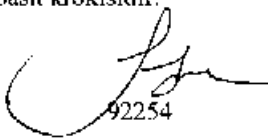
  
92254

  
247812

OLAY YERİ BASİT KROKİSİ  
(ALTINCI BÖLGE -TÜRBAN OTELİ GENEL GÖRÜNÜM)



0000196

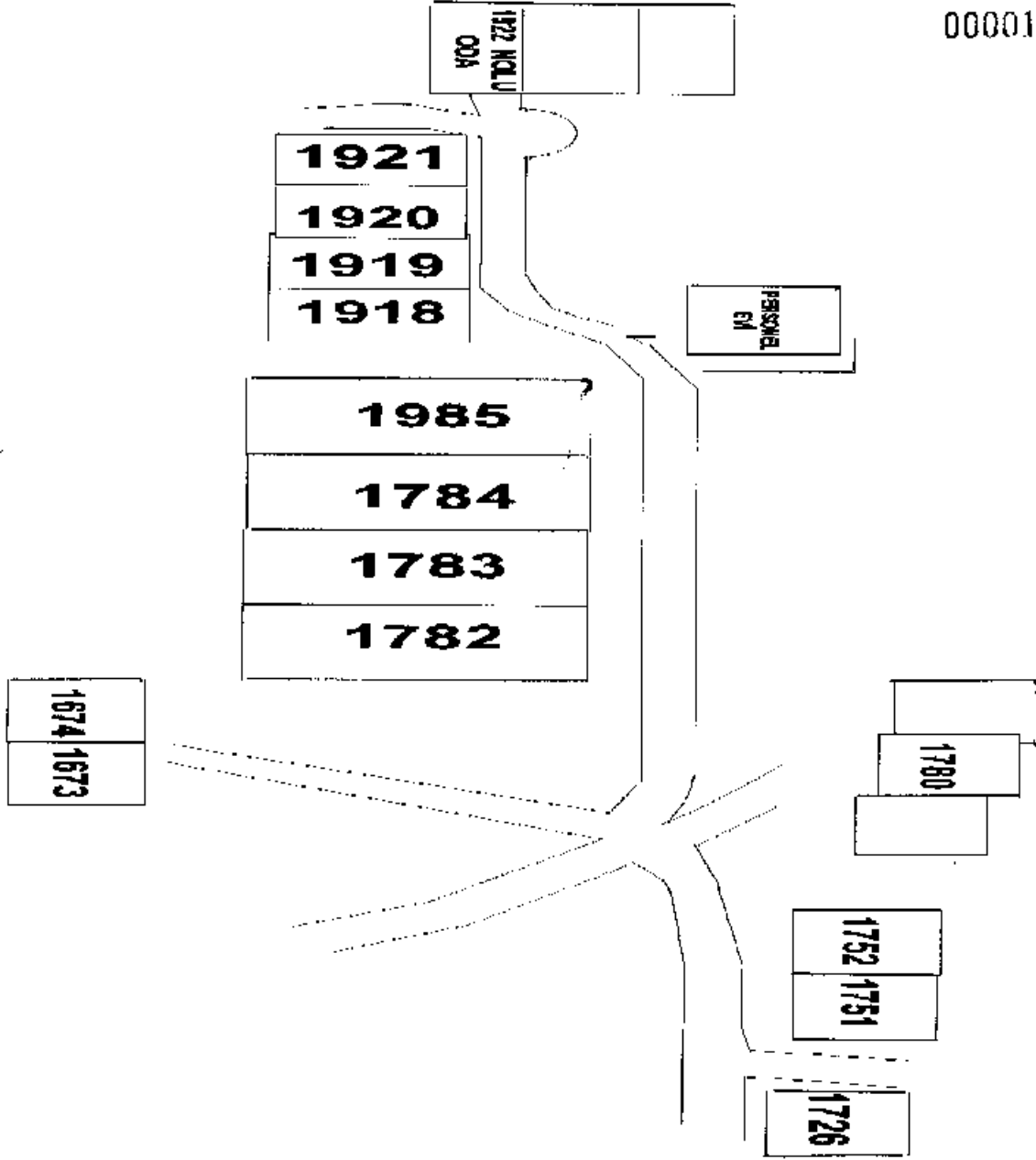

Grand Yazıcı Türban isimli otelde Olayın olduğu bölümlerin gösterir olay yeri basit kroidir.

92254

27912

# OLAY YERİ BASİT KROKİSİ

B  
↑

0000195

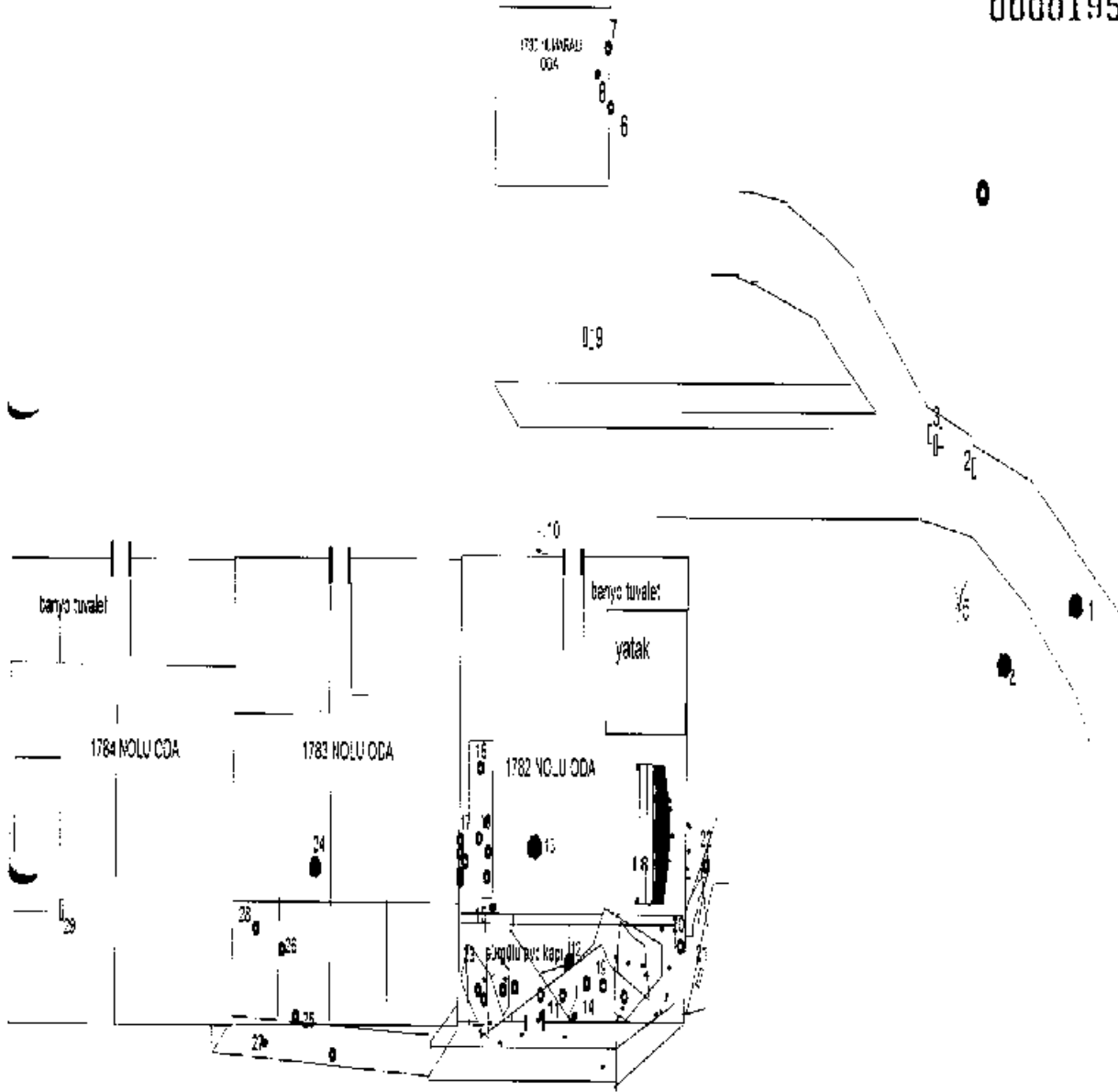

16.07 2016 günü siteler mahallesi Grand Yazıcı Türban otelinin içinde 1780-1782-1783-1784 numaralı müstakil otel odaları ve çevresinde bulunan bulguları gösterir olay yeri basit krokişidir

92254

247512

# OLAY YERİ BASİT KROKİSİ

(1782-1783-1784-1785-1780 VİLLALAR VE BULGULAR)

B  
↑



239

YEŞİL ALANDA TAŞLI YOL

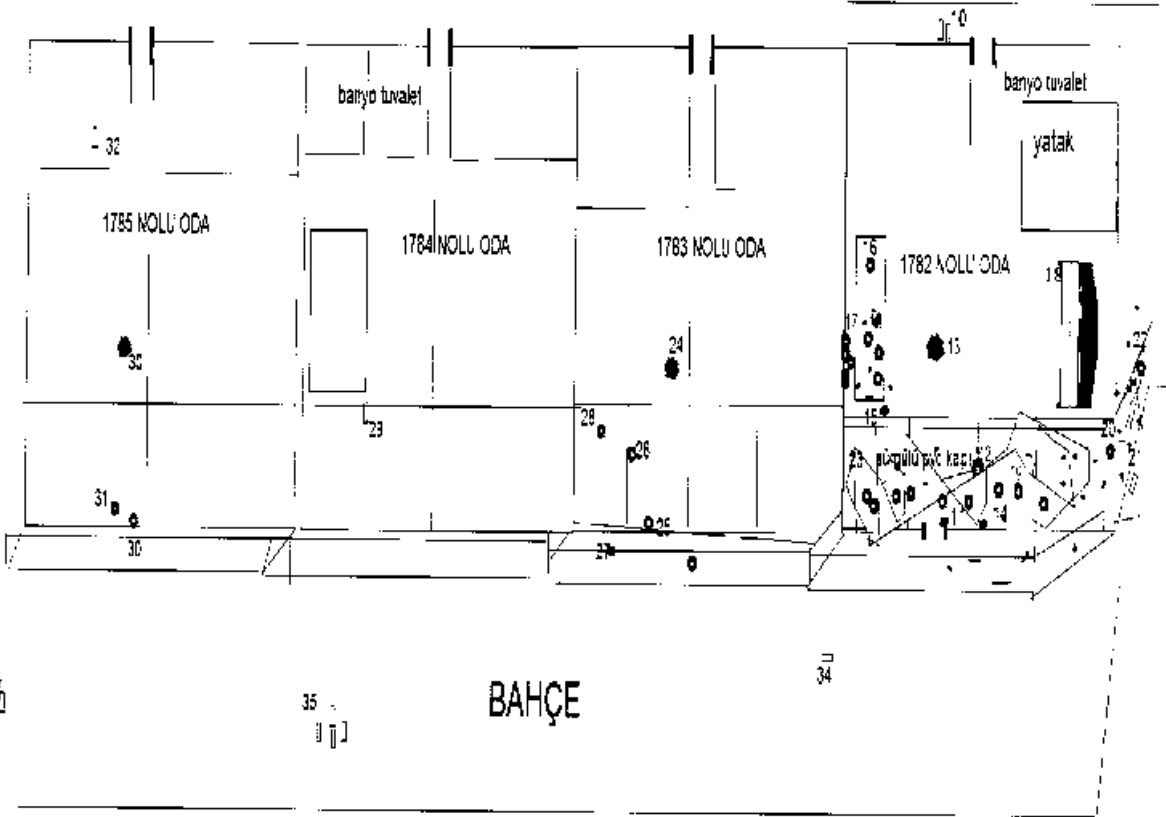

16.07 2016 günü siteler mahallesi Grand Yazıcı Türban otelinin içinde 1780-1782-1783-1784-1785 numaralı müstakil otel odaları ve çevresinde bulunan bulguları gösteren olay yeri basit krokişidir

92254

247912

# OLAY YERİ BLASİT KOROKİSİ



0000193

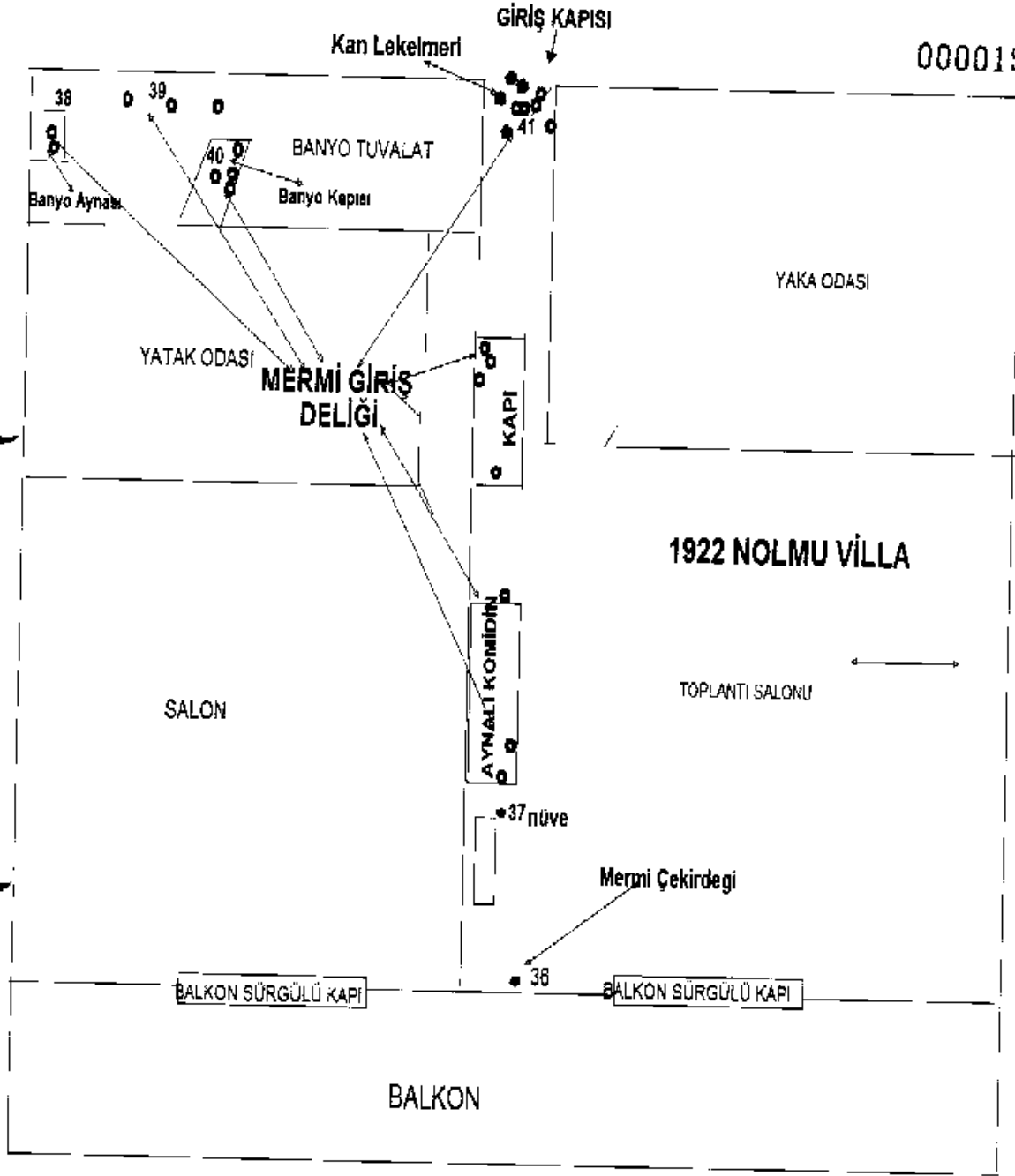

Grand Yazıcı Türban Otel 1922 numaralı villa ve içinde tespit edilen bulguları gösterir olay yeri basit krokişidir.

*[Signature]*  
92234

*[Signature]*  
24/12

OLAY YERİ BASİT KOROKİSİ

3  
↑  
0000192

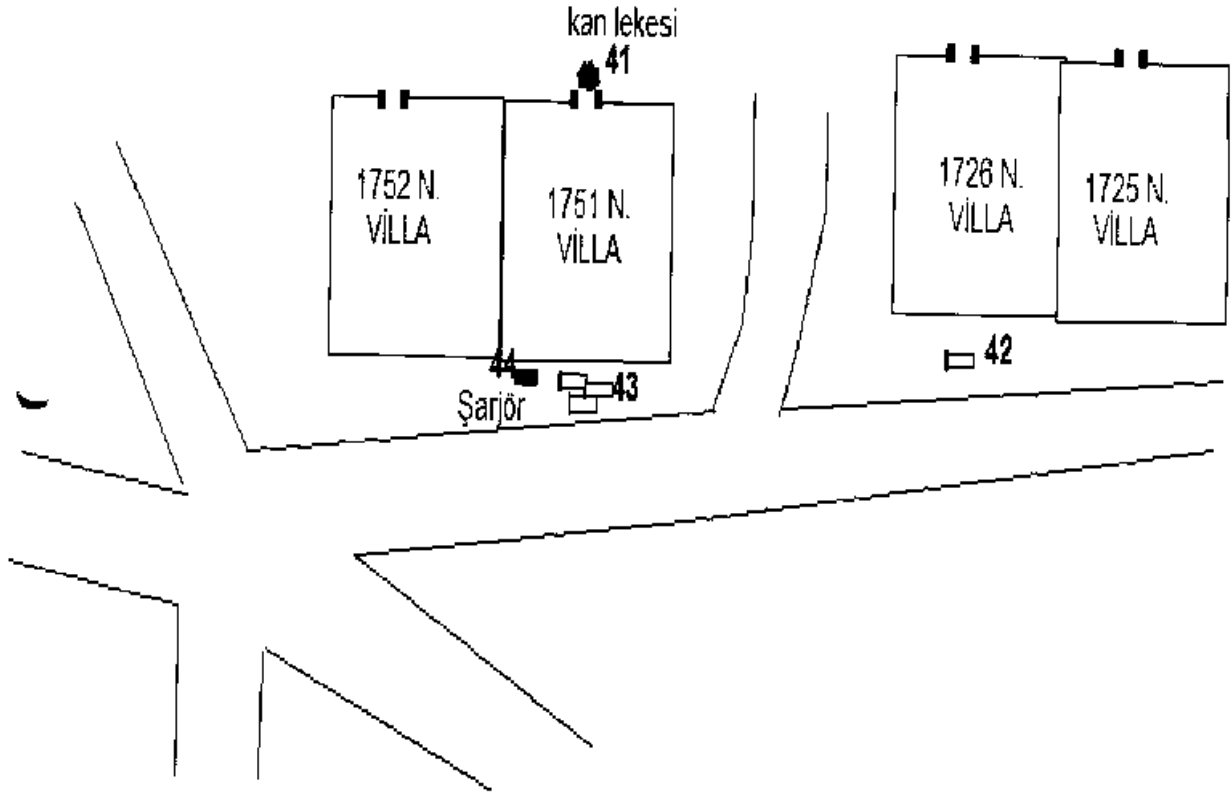

16.07.2016 günü Grand Yazıcı Türban oteli içinde bulunan bulguların bulunduğu villa tipi odalar ve bahçedeki yerini gösterir olay yeri basit krokidir.

*[Signature]*  
92254

*[Signature]*  
247512

YEDİNCİ BÖLGE KROKİ BİLGİLERİ

0000191

- 1- 1782 nolu villa önüne 15 metre mesafede beton zemin üzerinde kan görünümlü leke.
- 2-1782 nolu villa evinin giriş bahçesi yolu üzerinde 1 adet uzun namlulu silaha ait (5.56) fişek, - 2 (a)  
2 adet 5.56 ibareli kovan – 2 (b) 4 adet 5.56 ibareli fişek
- 3-3 adet 5.56 ibareli kovan
- 4-kana benzer leke
- 5- 4 adet plastik kelepçe
- 6-1780 nolu villa evi PVC giriş kapısı camlı alt kısmın üzerinde mermi giriş deliği izi
- 7-1780 nolu villa evi PVC giriş kapısı çerçevesi üst kısmında cam üzerinde mermi giriş ve iç kısımda karşılığında çıkış deliği,
- 8-1780 nolu villa evi içerisinde PVC kapı önünde mermi çekirdeği nüvesi
- 9-2 adet 5.56 ibareli kovan
- 10-1782 nolu villa evi giriş kapısı yanındaki toprak zeminde 5 adet 5.56 ibareli kovan
- 11-1782 nolu villa evi içerisinde yerde nüve parçası ve yerden 1 metre yukarıda perde üzerinde mermi giriş deliği izleri
- 12-1782 nolu villa evi arka balkona çıkan PVC sürgümlü kapı kolu üzerinde mermi giriş deliği izleri
- 13-1782 nolu villa evi içerisinde kana benzer leke
- 14-1782 nolu villa evi içerisinde PVC sürgümlü balkon kapısı önünde yerde 6 adet nüve parçaları
- 15-1782 nolu villa evi içerisinde yerde 1 adet mermi çekirdeği gömlek parçası
- 16-1782 nolu villa evi içerisinde bulunan çekmeceli ayna (şifonyer) üzerinde mermi giriş deliği
- 17-1782 nolu villa evi içerisinde bulunan aynalı şifonyer üzerinde sol taraftaki duvarda mermi isabet izleri
- 18-1782 nolu villa evi içerisinde bulunan koltuk sırt dayama kısmında mermi çıkış deliği izleri
- 19-1782 nolu villa evi PVC sürgümlü balkon camı üzerinde 10 adet mermi giriş delikleri
- 20-1782 nolu villa evi balkon PVC kapısı dış kısmında 2 adet mermi giriş deliği
- 21-1782 nolu villa evi bahçe kısmında merdivenle balkona çıkılan bölümdü merdiven üzerinde 1 adet 5.56 ibareli kovan



...



22-1782 nolu villa evinin bahçe kısmına geçilirken sol tarafta kalan pencere camlarının kırık PVC çerçeve üzerinde ve cam önündeki koltuk sırt kısmında mermi giriş deliklerinin bulunduğu yerden alınan koltuğa ait kumaş parçası.

23-1782 nolu villa evi takılı perde üzerinde mermi giriş delik izleri ve perde.

24- 1783 nolu villa evi içerisinde kana benzer leke

25-1783 nolu villa evi içerisindeki mermi çekirdeği nüvesi

26- 1783 nolu villa evi penceresi üzerinde mermi çıkış deliği

27-1783 nolu villa evi balkonda mermi çekirdeği gömlek parçası

28-1783 nolu villa evi içerisinde takılı bulunan perde üzerinde mermi giriş delikleri izleri

29-1784 nolu villa evi içerisinde yatak önünde 1 adet 5.56 ibareli kovan

30-1785 nolu villa evi içerisinde kana benzer leke

31-1785 nolu villa evi arka PVC sürgülü balkon kapısı eşiğinde mermi giriş deliği

32-1785 nolu villa evinin banyo kısmında yerde 1 adet 9 mm MKE ibareli fişek

33-1875 nolu villa evinin bahçede kısmında 5 adet 5.56 ibareli kovan

34-1782 nolu villa evinin bahçede kısmında 1 adet 5.56 ibareli fişek

35-1785 nolu villa evinin bahçe kısmında 7 adet 5.56 ibareli kovan

36-1922 nolu villa evinin içerisinde bir adet mermi çekirdeği gömlek parçası

37-1922 nolu villa evinin giriş kapısı önünde 1 adet mermi çekirdeği nüvesi

38-1922 nolu villa evinin banyo kapısı dış üst kısmında 4 adet mermi giriş deliği

39-1922 nolu villa evinin banyo iç kısmındaki ayna üzerinde mermi giriş deliği

40-1922 nolu villa evinin banyo iç kısmında banyo kapısı karşısında duvarda mermi giriş delikleri

41-1922 nolu villa evinin giriş kapısı üzerinde mermi giriş deliği

41-A 1751 nolu villanın giriş kapısı dış kısmı önünde yerde kana benzer leke

42-1726 nolu villa evinin bahçe kısmında 1 adet 5.56 ibareli kovan

43-1751 nolu villa evinin bahçe kısmında 3 adet 5.56 ibareli kovan

  
9/25/12

  
24/9/12

OLAY YERİ BASİT KORKİSİ  
(SEKİZİNCİ BÖLGE)



0000189

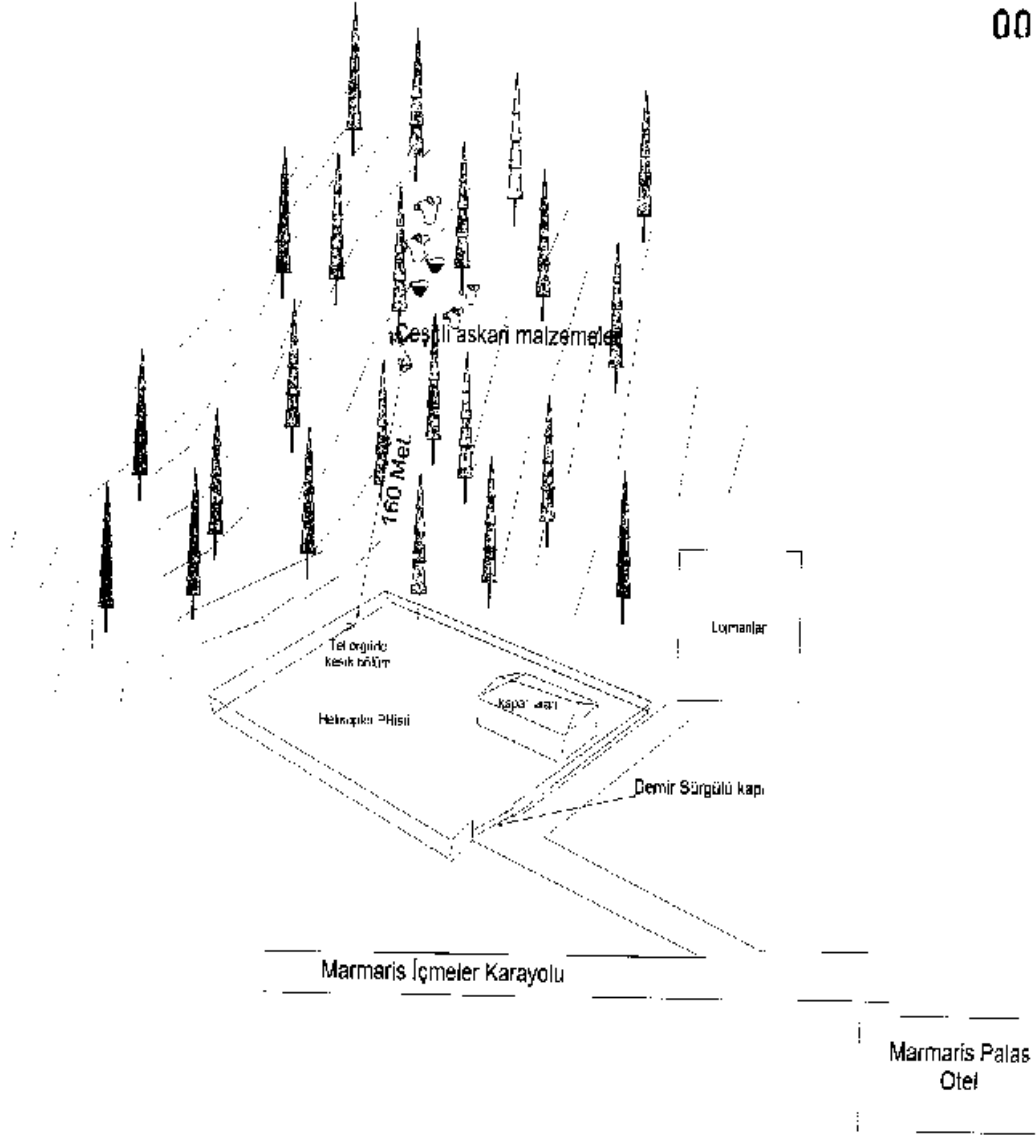

16.07.2016 günü saat:16.00 sıralarında Marmaris Park Otel Helikopter pisti üst kısmı ormanlık alan içinde bulunan askeri malzemelerin yerini gösterir olay yeri basit krokisidir.

  
92254

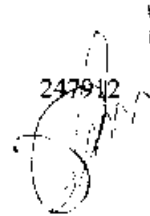
  
247912



MARMARİS EMNİYET MÜDÜRLÜĞÜ

Olay Yeri İnceleme ve Kimlik Tespit Şube Müdürlüğü / Grup Amirliği

Tarih: 15.07.2016

Görevli Ekip Kodu: 85 84

Rapor No: 2016-157

0000188

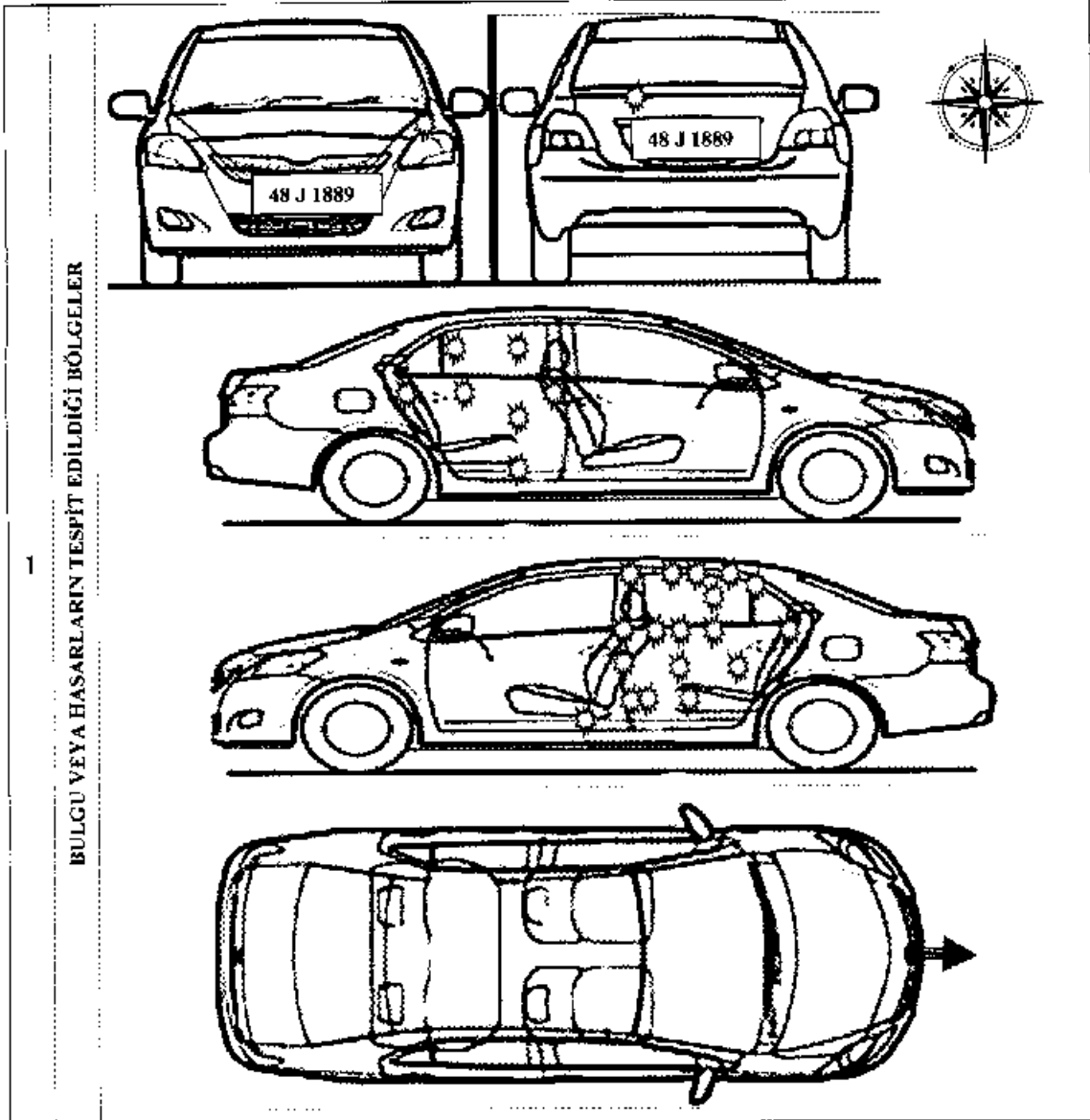

2	2	1-Şoför kapısı kilit üzeri-2 Şoför kapısı cam altı- 3- sol orta kapı direk üzeri- 4 – sol orta kapı açma kolu üzeri – 5- sol orta kapı sağ üst köşe – 6 – sol üst direk – 7 – sol üst direk – 8 – sol üst direk – 9 – sor orta direk – 10- sol üst kısım – 11 – sol orta cam – 12 – sol orta kapı camı -13 – sol arka kapı camı - 14- sol arka kapı camı 15- arka hapaı kapısı sol kanat – 16 – sağ arka cam kenarı 3 adet . 17 – sağ arka cam üzeri-18- sağ arka camı 4 adet 19- sağ orta kapı -20- sağ orta kapı üst kısım – 21 – sağ orta kapı camı – 22- sol ön kaput sol far üstü 23- sol ön kapı içi direk – 24 – sol ön kapı direk kısmı -25- sol ön kapı direk kısmı kaporta üzeri 26- sağ ön kapı üzerinde kan lekesi 27- kan lekesi
---	---	---

3	3	Uzman / Uzman Yrd. Sicil / imza 227 880 Nevres	Uzman / Uzman Yrd. Sicil / imza 227 880 Nevres
---	---	---	---



MARMARİS EMNİYET MÜDÜRLÜĞÜ

Olay Yeri İnceleme ve Kimlik Tespit Şube Müdürlüğü / Grup Amirliği

0000187

Tarih: 15.07.2016

Görevli Ekip Kodu: 85 84

Rapor No: 2016-157

BULGU VEYA HASARLARIN TESPİT EDİLDİĞİ BÖLGELER

1

2

AÇIKLAMA

- 1- Sol arka far kaput üzerinde mermi giriş deliği
- 2- Sol ön çamurluk üzerinde mermi giriş deliği
- 3- Sol arka plastik tampon üzerinde mermi giriş deliği

3

İMZA

Uzman / Uzman Yrd.  
Sicil / İmza  
227880  
*[Signature]*

Uzman / Uzman Yrd.  
Sicil / İmza  
247972  
*[Signature]*



MARMARİS EMNİYET MÜDÜRLÜĞÜ

Olay Yeri İnceleme ve Kimlik Tespit Şube Müdürlüğü / Grup Amirliği

0000186

Tarih: 15.07.2016

Görevli Ekip Kodu: 85 84

Rapor No: 2016-157

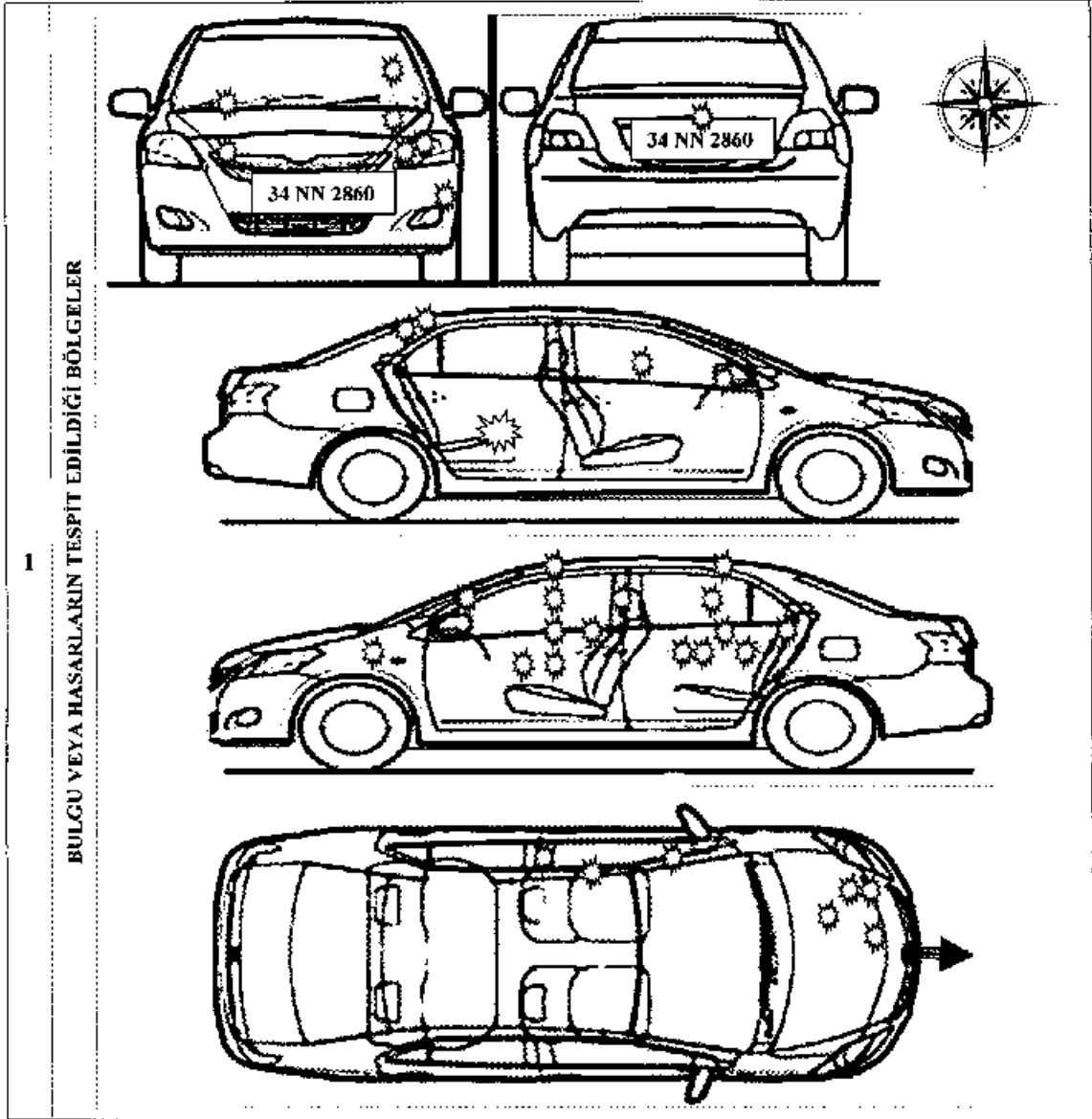

2	ACIKLAMA	1-Arka bagaj kapağı üstü, 2 sağ arka kapı tavan üstü, 3 sağ arka kapı camı üstü, 4 -dikiz aynası üstü 5-sağ ön kapı camı, 6 - ön kaput ve ön cam üzeri- 7- ön kaput ortasında- 8- sol ön far altı, -9- sol ön far üzeri 10- sol ön far üzerinde-11- ön kaput sol köşede,- 12-sol ön tekerlek üstü çamurlukta- 13- ön cam sol köşede- 14- 15-16 kaput iç kısmında mermi giriş ve çıkış delikleri -17- kaput iç kısmında -18- 19- sol ön kapıda sekme 20- sol kapı camı üzeri - 21 - sol ön kapı camı metali üzeri -22- sol ön kapı açma yeri üzeri - 23-sol ön kapı cam direği 24-sol kapı üstü direkte -25- sol ön kapı tavanda - 26- 27-28 - sol arka kapı sekme/zi- 29- sol arka kapı camı 30-sol arka kapı üstü tavan direği üzeri - 31 - sağ arka kapı üzerindeki kan lekesi
---	----------	--

3	İMZA	Uzman / Uzman Yrd. Sicil / imza 227884 	Uzman / Uzman Yrd. Sicil / imza 227882 
---	------	--	--



MARMARİS EMNİYET MÜDÜRLÜĞÜ  
Olay Yeri İnceleme ve Kimlik Tespit Şube Müdürlüğü / Grup Amirliği

Tarih: 15.07.2016

Görevli Ekip Kodu: 85 84

Rapor No: 2016-157

0000185

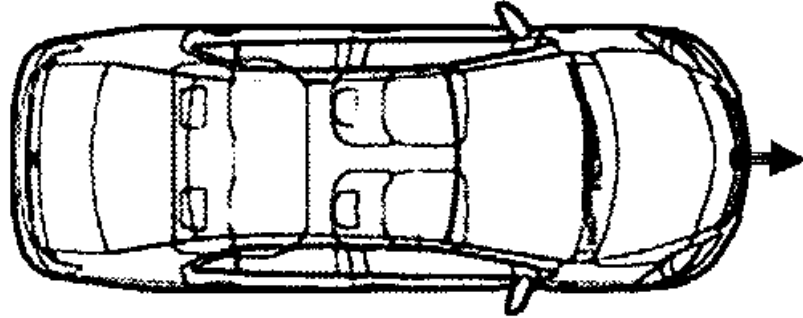
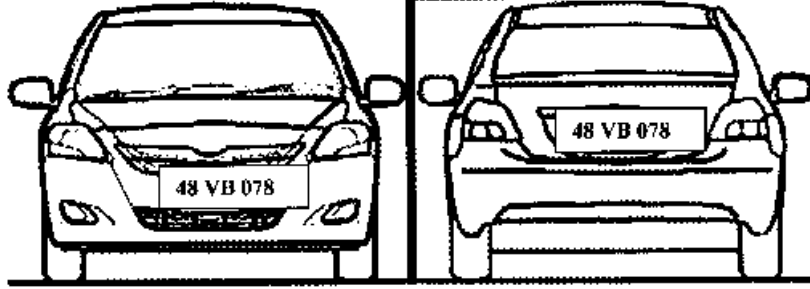

BULGU VEYA HASARLARIN TESPİT EDİLDİĞİ BÖLGELER

1

2

AÇIKLAMA

1- Sağ ön kapı camı kırık ve sağ ön koltuk üzerinde mermi çekirdeği nüvesi

3

İMZA

Uzman / Uzman Yrd.  
Sicil / İmza  
227880

Uzman / Uzman Yrd.  
Sicil / İmza  
247912



MARMARİS EMNİYET MÜDÜRLÜĞÜ

Olay Yeri İnceleme ve Kimlik Tespit Şube Müdürlüğü / Grup Amirliği

Tarih: 15.07.2016

Görevli Ekip Kodu: 85 84

Rapor No: 2016-157

0000184

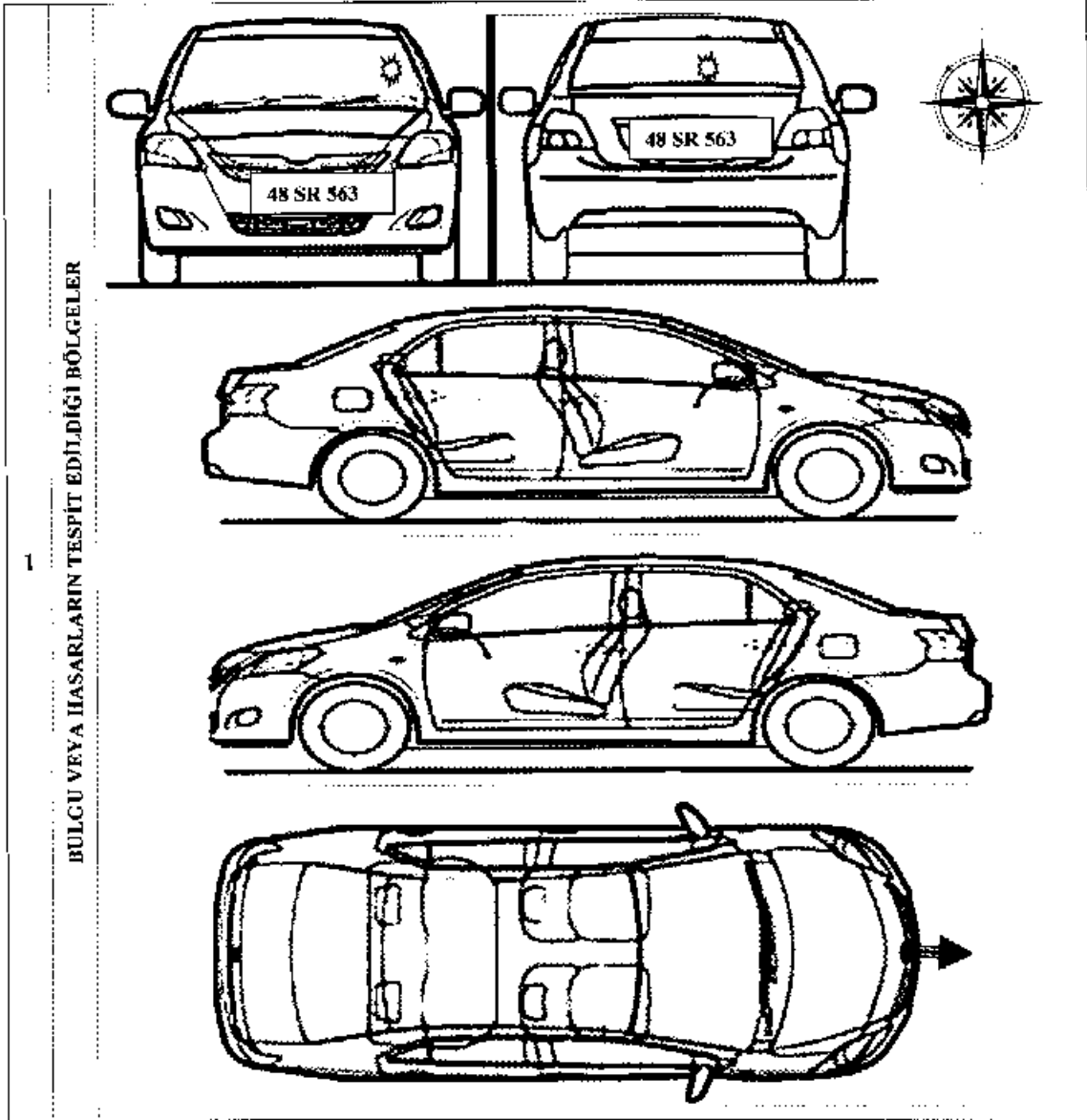

2	AÇIKLAMA	1- Arka bagaj kapağı üzerinde mermi giriş deliği
		2- Sol ön camı üzerinde mermi çıkış deliği

3	İMZA	Uzman / Uzman Yrd. Sicil / İmza 427880	Uzman / Uzman Yrd. Sicil / İmza 247932



MARMARİS EMNİYET MÜDÜRLÜĞÜ

Olay Yeri İnceleme ve Kimlik Tespit Şube Müdürlüğü / Grup Amirliği

Tarih: 15.07.2016

Görevli Ekip Kodu: 85 84

Rapor No: 2016-157

0000183

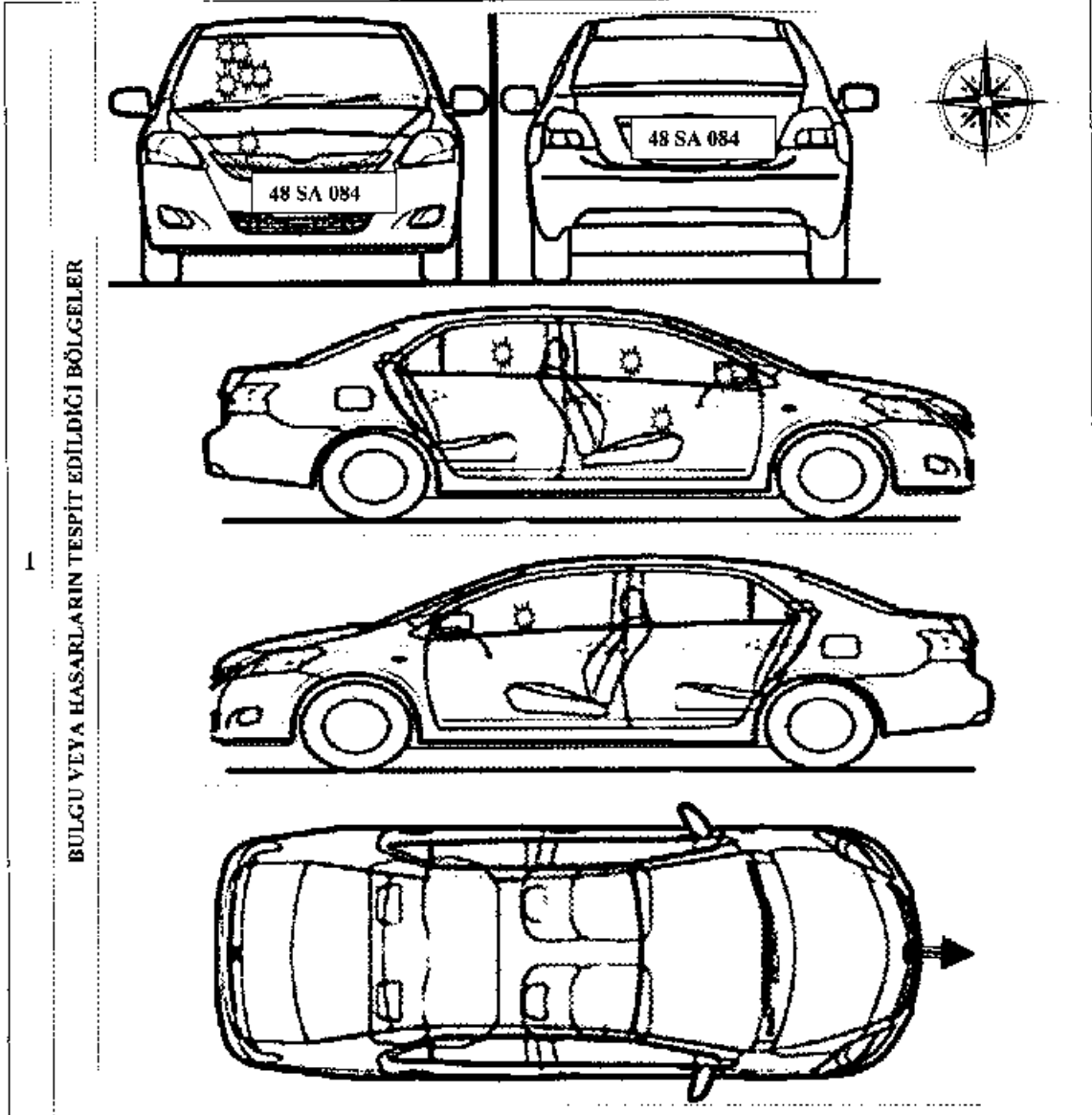

2

AÇIKLAMA

1-Ön kaput üzerinde mermi giriş deliği-2-öncamda mermi giriş delikleri - 3 - sağ ön cam rüzgarlığında mermi giriş deliği  
4-sağ ön dikiz aynası arkasında - 5 - sağ ön dikiz aynasında -6- sağ arka kapı camı -7- sol ön kapı camı

3

İMZA

Uzman / Uzman Yrd.  
Sicil / imza  
237880

Uzman / Uzman Yrd.  
Sicil / imza  
247413



MARMARİS EMNİYET MÜDÜRLÜĞÜ  
Olay Yeri İnceleme ve Kimlik Tespit Şube Müdürlüğü / Grup Amirliği

Tarih: 15.07.2016

Görevli Ekip Kodu: 85 84

Rapor No: 2016-157

0000182

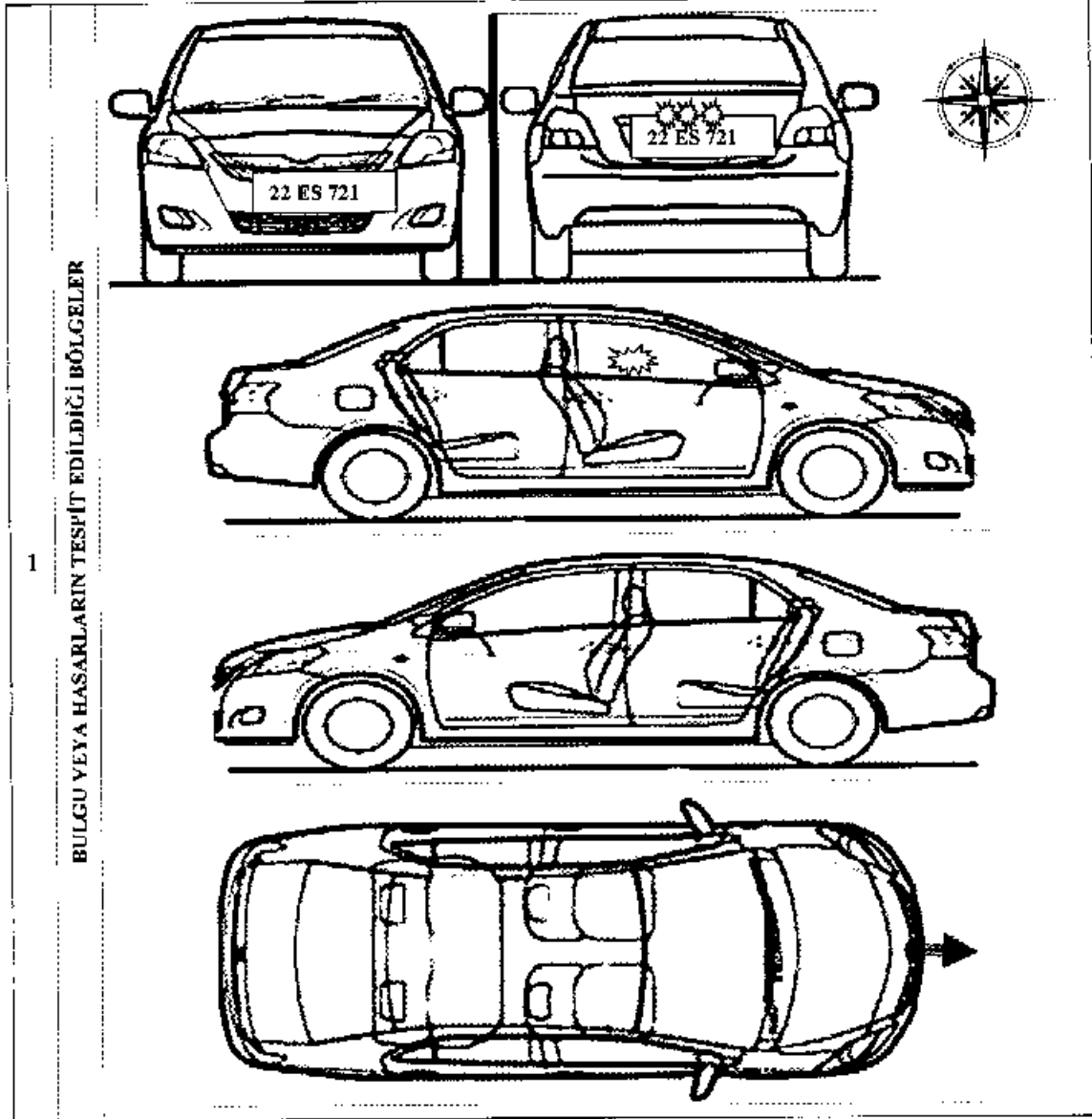

2

ACIKLAMA

1- Arka bagaj kapağı kilit kısmında 3 adet mermi giriş deliği  
2- Sağ ön kapı camının kırık olduğu

3

İMZA

Uzman / Uzman Yrd.  
Sicil / İmza  
227880

Uzman / Uzman Yrd.  
Sicil / İmza  
227913



MARMARİS EMNİYET MÜDÜRLÜĞÜ





Olay Yeri İnceleme ve Kimlik Tespit Şube Müdürlüğü / Grup Amirliği

Tarih: 15.07.2016

Görevli Ekip Kodu: 85 84

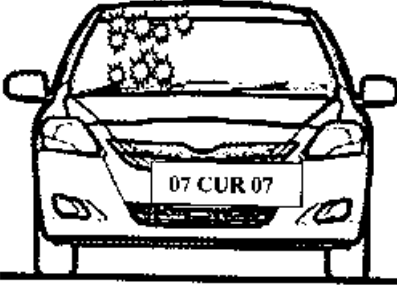
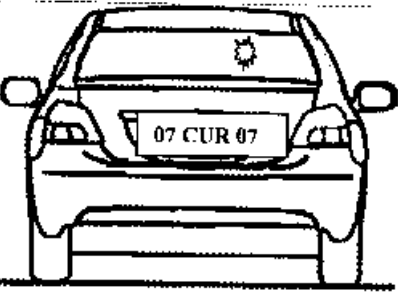
Rapor No: 2016-157

0000181

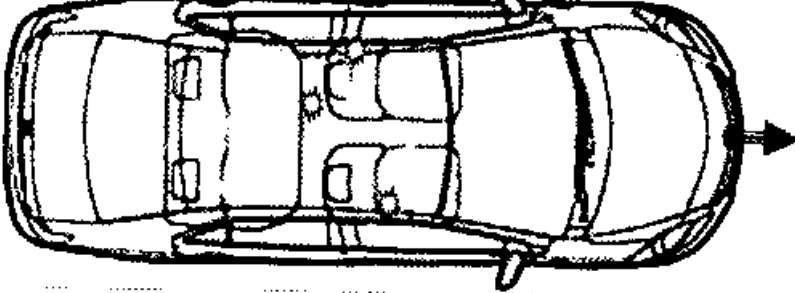
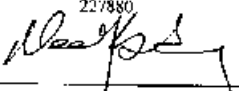
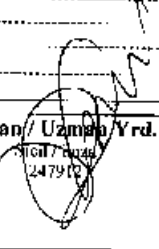
1	BULGU VEYA HASARLARIN TESPİT EDİLDİĞİ BÖLGELER			
				
				
				
2	AÇIKLAMA	1- Ön cam üzerinde 9 adet mermi isabet izi - 2- sağ arka kapı camı üzerinde mermi giriş deliği - 3 - arka bagaj kapı Camı üzerinde mermi giriş deliği- 4- sağ ve sol üst bagaj direklerinde -5- oto içerisinde yoför mahilli güneşlik üzerinde mermi çekirdeği		
3	İMZA	Uzman / Uzman Yrd. Sicil / İmza 227880 	Uzman / Uzman Yrd. Sicil / İmza 247900 	



MARMARİS FMNİYET MÜDÜRLÜĞÜ

Olay Yeri İnceleme ve Kimlik Tespit Şube Müdürlüğü / Grup Amirliği

Tarih: 15.07.2016

Görevli Ekip Kodu: 85 84

Rapor No: 2016-157

0000180

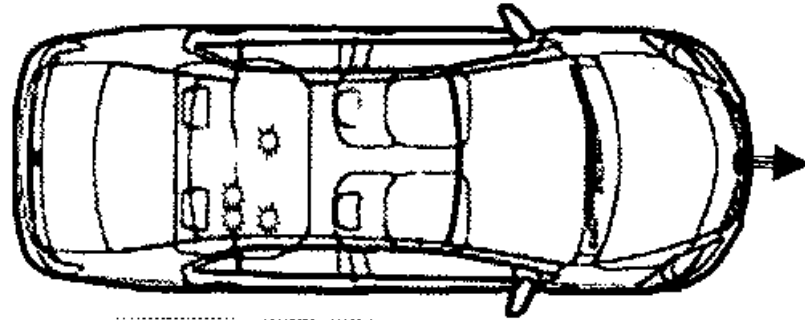
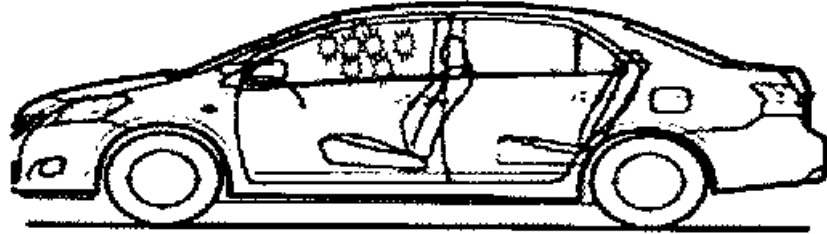

BULGU VEYA HASARLARIN TESPİT EDİLDİĞİ BÖLGELER

2 AÇIKLAMA 1-sol ön kapı camı üzerinde 8 adet mermi çıkış deliği- 2- üst tavan arka kısmında ortaya gelen yerde 1 adet mermi giriş deliği - 3- üst tavan sağ arka kısmında 3 adet mermi giriş deliği  
4-oto içerisinde nüve ve mermi çekirdeği parçaları

3 İMZA Uzman / Uzman Yrd.  
Sicil / imza  
227880  
Uzman / Uzman Yrd.  
Sicil / imza  
242212



MARMARİS EMNİYET MÜDÜRLÜĞÜ

Olay Yeri İnceleme ve Kimlik Tespit Şube Müdürlüğü / Grup Amirliği

Tarih: 15.07.2016

Görevli Ekip Kodu: 85 84

Rapor No: 2016-157

0000179

BULGU VEYA HASARLARIN TESPİT EDİLDİĞİ BÖLGELER

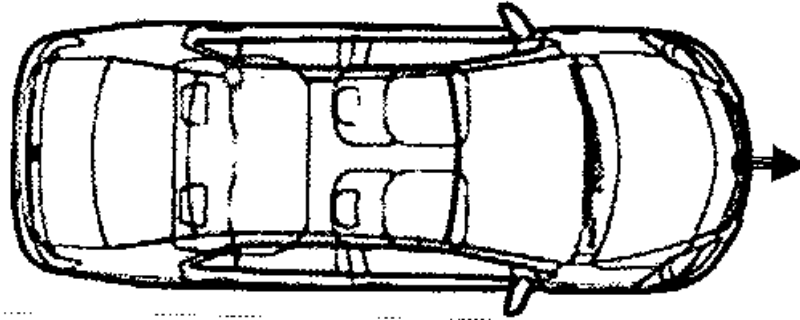
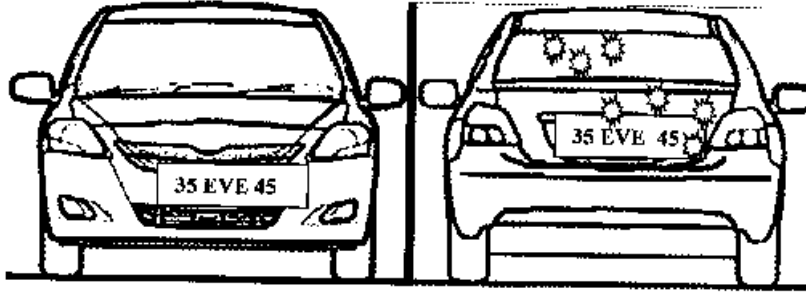

2 AÇIKLAMA  
1-arka bagaj kapağı üzerinde 4 adet mermi giriş deliği  
2-arka camda 3 adet mermi giriş deliği  
3-arka bagaj kapağı üzerinde gelen yerde tavanda mermi giriş deliği  
4-sol arka kapı camında mermi giriş deliği

3 İMZA  
Uzman / Uzman Yrd.  
Sicil / İmza  
227880  
Uzman / Uzman Yrd.  
Sicil / İmza  
243812



MARMARİS EMNİYET MÜDÜRLÜĞÜ

Olay Yeri İnceleme ve Kimlik Tespit Şube Müdürlüğü / Grup Amirliği

Tarih: 15.07.2016

Görevli Ekip Kodu: 85 84

Rapor No: 2016-157

0000178

BULGU VEYA HASARLARIN TESPİT EDİLDİĞİ BÖLGELER

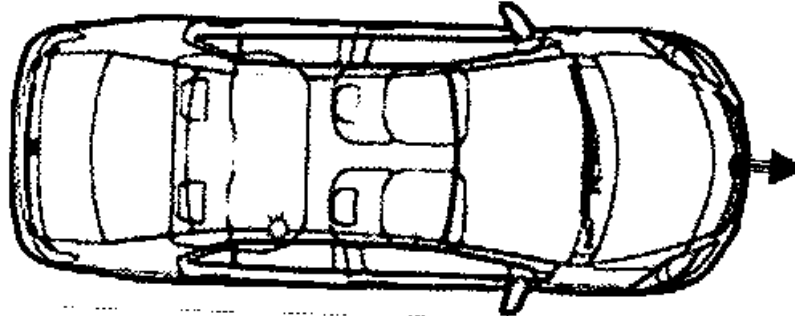
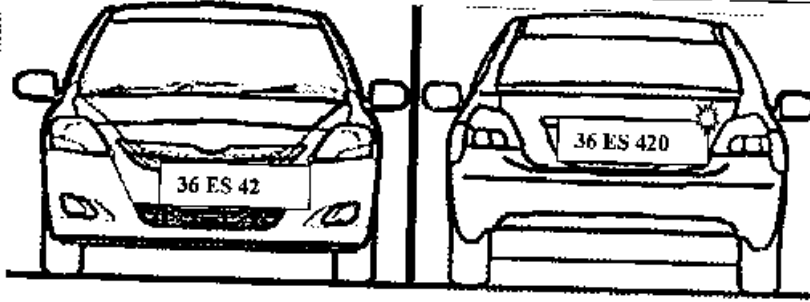

2	ACIKLAMA	1-arka bagaj kapağı sağ tarafında 1 adet mermi giriş deliği 2- üst tavan sağ kısmında 1 adet mermi giriş deliği 3-şoför mahalli güneşliğinde mermi isabeti ve mermi çekirdeği nüvesi parçası	
3	İMZA	Uzman / Uzman Yrd. Sicil / imza 227880 <i>Neapda</i>	Uzman / Uzman Yrd. Sicil / imza 247012 <i>[Signature]</i>



MARMARİS EMNİYET MÜDÜRLÜĞÜ

Olay Yeri İnceleme ve Kimlik Tespit Şube Müdürlüğü / Grup Amirliği

Tarih: 15.07.2016

Görevli Ekip Kodu: 85 84

Rapor No: 2016-157

0000177

BULGU VEYA HASARLARIN TESPİT EDİLDİĞİ BÖLGELER

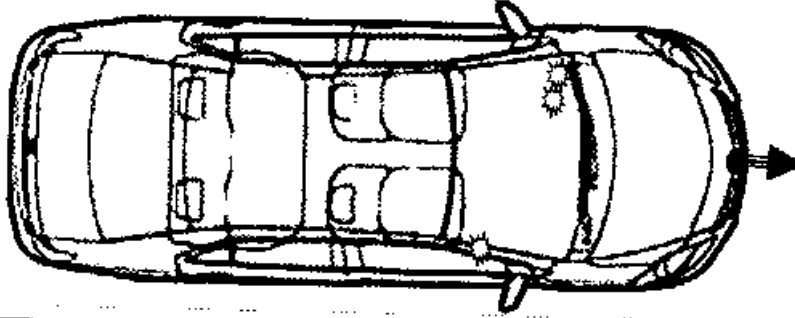
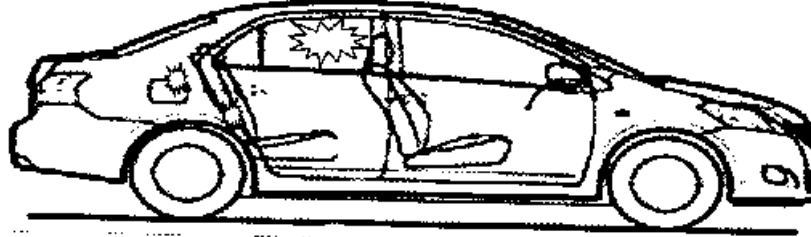
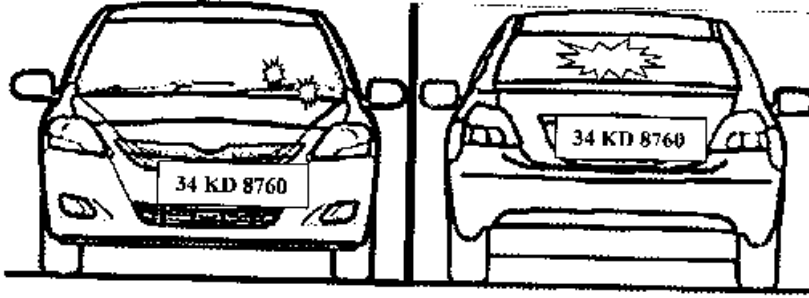

2	ACIKLAMA	1-Ön camında 2 adet mermi giriş deliği 2- kırık bagaj camı 3-sağ arka benzin deposu üzerinde mermi giriş deliği 4-sağ arka kapı mermi giriş deliği 5- sağ arka kapı camı kırık 6-Sağ ön kelebek camı üzerinde mermi isabet izi	
3	İMZA	Uzman / Uzman Yrd. Sicil / imza 227880 <i>[Signature]</i>	Uzman / Uzman Yrd. Sicil / imza 227812 <i>[Signature]</i>



MARMARİS EMNİYET MÜDÜRLÜĞÜ

Olay Yeri İnceleme ve Kimlik Tespit Şube Müdürlüğü / Grup Amirliği

Tarih: 15.07.2016

Görevli Fkjp Kodu: 85 84

Rapor No: 2016-1570000176

BULGU VEYA HASARLARIN TESPİT EDİLDİĞİ BÖLGELER

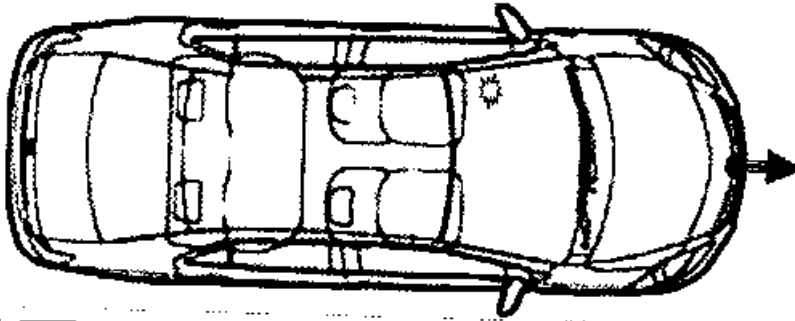

1		
2	<b>AÇIKLAMA</b> 1-Ön camında 1 adet mermi giriş deliği 2- otunun şoför koltuk kafalığında mermi giriş deliği izi	
3	<b>İMZA</b> Uzman / Uzman Yrd. Sicil / İmza 227880 	Uzman / Uzman Yrd. Sicil / İmza 247910 



MARMARİS EMNİYET MÜDÜRLÜĞÜ

Olay Yeri İncelme ve Kimlik Tespit Şube Müdürlüğü / Grup Amirliği

Tarih: 15.07.2016

Görevli Ekip Kodu: 85 84

Rapor No: 2016-157

0000175

BULGU VEYA HASARLARIN TESPİT EDİLDİĞİ BÖLGELER

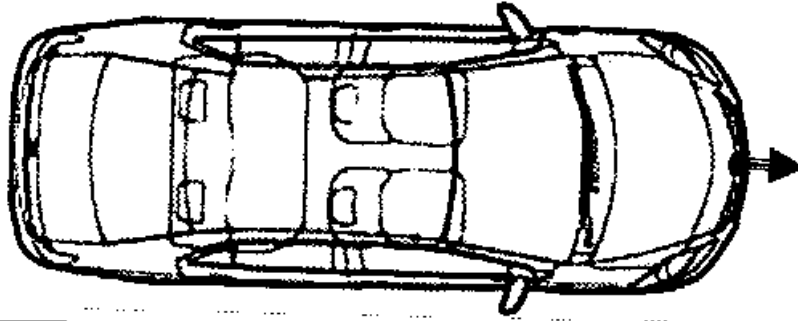
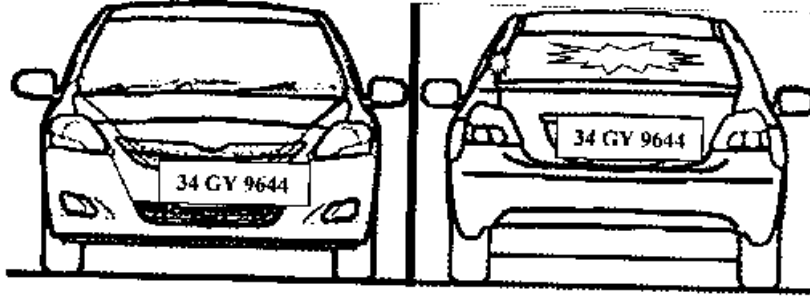

2 AÇIKLAMA  
1- sol arka cam direk kısmında bir adet mermi giriş deliği  
2- arka camın kırık olduğu

3 İMZA  
Uzman / Uzman Yrd.  
Sicil / İmza  
227880  
Uzman / Uzman Yrd.  
Sicil / İmza  
247017



MARMARIS EMNİYET MÜDÜRLÜĞÜ  
Olay Yeri İnceleme Grup Amirliği

0000177

**OLAY YERİ İNCELEME RAPORU**

İl Kodu: 48 İlçe Kodu: MARMARIS Yıl: 2016 Rapor Numarası: 2016-157-1 EK RAPOR

1	OLAYIN	Öngörülen Türtü	ANAYASAYI İHLAL-HÜKÜMETE KARŞI SUÇ İŞLEME-SİLAHLI TERÖR ÖRGÜTÜ KURMAK
		Öngörülen Yöntemi	16.07.2016 günü saat: 21.30- 17.07.2016 günü saat 05.30 arası
		Gerçekleştiği Tarih ve Saati	16.07.2016 günü saat: 21.30- 17.07.2016 günü saat 05.30 arası
		Beyana Göre Oluş Tarih ve Saati	16.07.2016 günü saat: 21.30- 17.07.2016 günü saat 05.30 arası
		İncelemeyi Talep Eden Makam/Birim	Soruşturmacı birim
		Bildirildiği Tarih / Saat	17.07.2016 günü saat: 13.00 sıraları
		Bildiriliş Şekli	Telefonla - Haber Merkezi Görevlileri

2	OYLEKLİBİ	Kodu / Ekip Amiri	85 84 - 92254 - 247912
		Olay Yerine İhtikal Tarihi ve Saati	17.07.2016 günü saat: 13.10 sıraları
		İncelemeye Başlama Tarih ve Saati	17.07.2016 günü saat: 13.10 sıraları
		İnceleme Bitiş Tarih ve Saati	17.07.2016 günü saat: 13.40 sıraları

3	OLAYIN ADRES BİLGİLERİ	İli	Muğla	İlçesi	Marmaris
		Mahalle	Şirinyer Mah.	Cadde / Sokak	
		Apt / Site Adı		No	1751 ön tarafı
		Polis Merkezi		Bilinen Adı	Grand Yazıcı Turban Otel
		Koordinatlar	X	Y	

4	OLAY YERİ	Güvenliği	<input checked="" type="checkbox"/> Alınmış <input type="checkbox"/> Alınmamış
		İlk Ekip / Görevlileri	
		İlk Ekiple Odak Görüşme	<input checked="" type="checkbox"/> Yapıldı <input type="checkbox"/> Yapılmadı
		Bilgi Alınan Diğer Ekip ya da Kişiler	
		Giriş Noktası	--
		Çıkış Noktası	--
		Fiziki Koşullar	<input checked="" type="checkbox"/> Açık Alan <input type="checkbox"/> Engebeli Arazi <input type="checkbox"/> Ormanlık Alan <input type="checkbox"/> Kapalı Alan <input type="checkbox"/> Islak Zemin <input type="checkbox"/> Diğer <input type="checkbox"/> Gece <input type="checkbox"/> Kapalı <input type="checkbox"/> Yağışlı <input type="checkbox"/> Yağmurlu <input type="checkbox"/> Karlı <input checked="" type="checkbox"/> Gündüz <input type="checkbox"/> Açık/Güneşli <input type="checkbox"/> Bulutlu <input type="checkbox"/> Sisli <input type="checkbox"/> Diğer

5	SAVCI	Adı ve Soyadı	
		Telefon No / İletişim Bilgisi	
6	HUKUKİ PROSEDÜR	C.Savcısının Olayla İlgili Talimatı	Var
		C. Savcısının İstemi	Var
		Mağdur / Şikâyetçinin Daveti	Var
		Hâkim veya Mahkeme Kararı	
		İlgilinin Rızası (TCK Md.26/2)	Var
		Soruşturma Birimi Talebi	Var



Diğer		0000173							
7 OLAYLA İLGİLİ ŞAHİS	Adı ve Soyadı	T.C. Kimlik No							
	Baba/Ana Adı	Doğum Yeri ve Trh.							
	Olaydaki Şüpheli	Nüf. Kay. Old. Yur.							
	Konumu / Sıfatı	Cinsiyeti	Erkek						
Açık Adresi									
DİĞER KİŞİLER:									
<table border="1"><thead><tr><th>Adı Soyadı</th><th>T.C. Kimlik No</th><th>Baba/Ana Adı</th><th>Sıfatı</th><th>D. Yeri ve Trh.</th><th>Adresi</th></tr></thead></table>				Adı Soyadı	T.C. Kimlik No	Baba/Ana Adı	Sıfatı	D. Yeri ve Trh.	Adresi
Adı Soyadı	T.C. Kimlik No	Baba/Ana Adı	Sıfatı	D. Yeri ve Trh.	Adresi				
17.07.2016 saat: 13.00 sıralarında yukarıda açık adresi yazılı yerde bir adet içi dolu şarjör bulunduğunun bildirilmesi üzerine olay yerine intikal edilerek yapılan incelemede									
Bahse konu olay yeri Grand Yazıcı Turban Otelin 1751 numaralı villa önünde bahçe balkon duvarı dibinde toprak zemin üzerinde bir (1) adet üzerinde Glock Austria ibaresi yazılı bulunan şarjör ile içerisinde on dört (14) adet 9 mm.çapında fişek olduğu görüldü, numarator yardımı ile fotoğrafı çekilerek şarjör ile fişekler soruşturmacı birime gönderilmek üzere muhafaza altına alınarak olay yerinin fotoğrafı çekilip incelemeye son verilmiştir.									
9 DOKÜMANTASYON	Türü		Var	Yok	Adet/Sayfa	Açıklama			
	Fotoğraf Çekimi		X		35 Adet	Olay yeri			
	Video Kamera Çekimi								
	Kroki		X		1 Adet	Şarjörün bulunduğu yer			
	On Parmak İzi Formu								
	Svap Tutanağı								
	Fişkal Tespit Formu								
	Ek Şahıs Bilgi Formu								
Bulgu Listesi		X		1 Adet	Olay yerinde bulunan bir adet şarjör ile içerisindeki 9mm. fişekler				
Tutanak									
Diğer (Belirtiniz)									

Bu "Olay Yeri İnceleme Raporu" (3) sayfadan ibaret olup, doğruluğu anlaşıldıktan sonra imza altına alınmıştır.  
Tarih: 17.07.2016 Saat: 14.10

92254

247912



# OLAY YERİ BASİT KROKİSİ



0000171

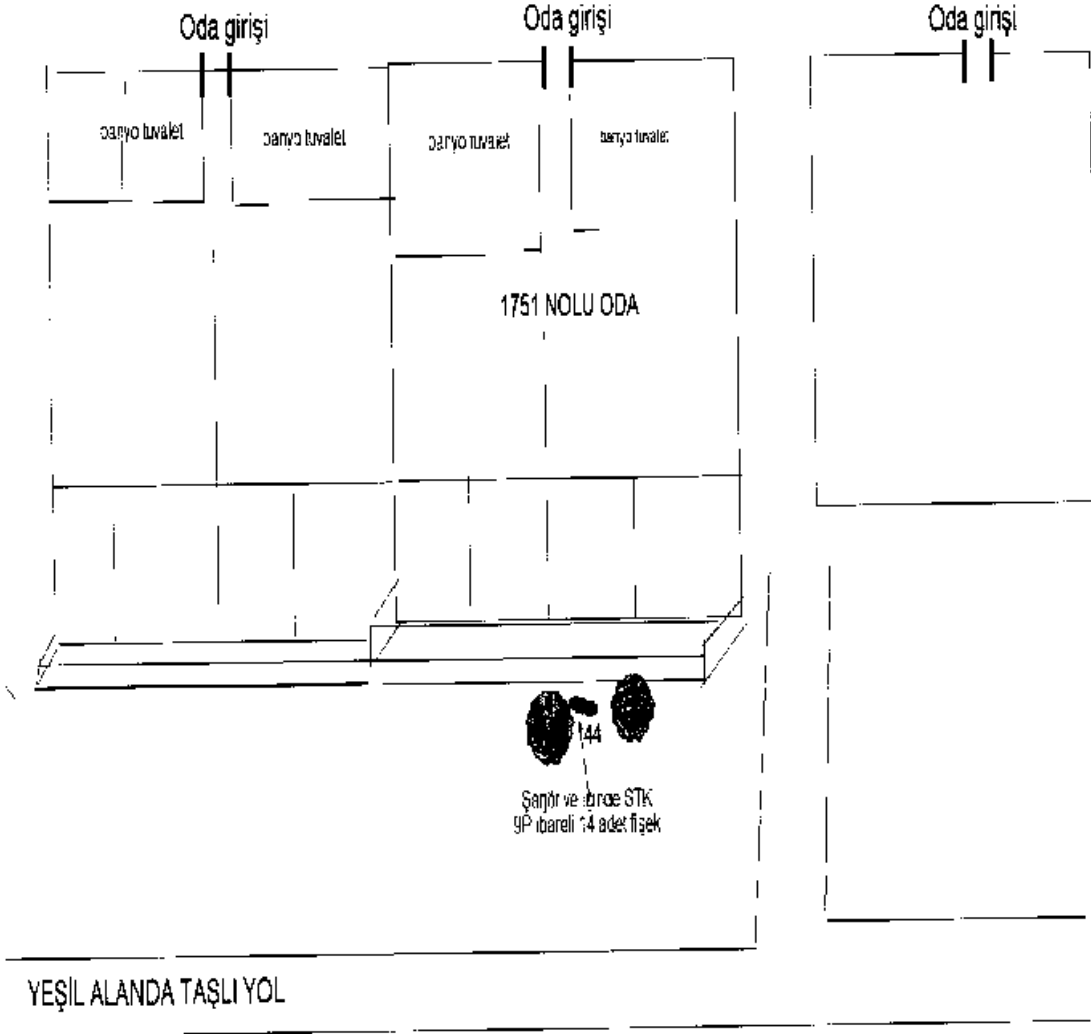

17.07.2016 günü saat:13.10 sıralarında Siteler Mahallesi Grand Yazıcı Türban Otel görevlilerince otel yerleşkesi içinde 1751 numaralı villanın ön kısmı toprak zeminde balkon duvarı dibinde, içinde 14 adet MKE ibareli fişek bulunan, bir adet Glock Austria ibareli şarjörün yerini gösterir basit krokidir.

92754

2012



MARMARİS EMNİYET MÜDÜRLÜĞÜ  
Olay Yeri İnceleme Grup Amirliği

**OLAY YERİ İNCELEME RAPORU**

İl Kodu: 48 İlçe Kodu: MARMARIS Yıl: 2016 Rapor Numarası: 2016-157-2 EK RAPOR

0000170

OLAYIN	Öngörülen Türü	ANAYASAYI İHLAL, HÜKÜMETE KARŞI SUÇ İŞLEME VE SİLAHLI ÖRGÜT KURMA
	Öngörülen Yöntemi	-
	Gerçekleştiği Tarih ve Saati	17.07.2016 Günü saat. 16.00
	Beyana Göre Oluş Tarih ve Saati	17.07.2016 Günü saat. 16.00
	İncelemeyi Talep Eden Makam/Birim	Soruşturmacı birim.
	Bildirildiği Tarih / Saat	17.07.2016 Günü saat. 16.10
	Bildiriş Şekli	Telefonla - Haber Merkezi

2 OYI EKİBİ	Kodu / Ekip Amiri	85 84 – 245 181 - 92254 - 238645 - 247912
	Olay Yerine İntikal Tarihi ve Saati	17.07.2016 Günü saat. 16.15
	İncelemeye Başlama Tarih ve Saati	17.07.2016 Günü saat. 16.15
	İnceleme Bitiş Tarihi ve Saati	17.07.2016 Günü saat. 17.00

OLAYIN ADRES BİLGİLERİ	İli	Muğla	İlçesi	Marmaris
	Mahalle	Armutalan Mahallesi	Cadde / Sokak	Orman içi
	Apt / Site Adı		No	
	Polis Merkezi		Bilinen Adı	Sinan Caddesi (Sakine EVREN çeşmesi civarı)
	Koordinatlar	X	Y	

4 OLAY YERİ	Güvenliği	<input checked="" type="checkbox"/> Alınmış <input type="checkbox"/> Alınmamış
	İlk Ekip / Görevlileri	
	İlk Ekip ile Odak Görüşme	<input checked="" type="checkbox"/> Yapıldı <input type="checkbox"/> Yapılmadı
	Bilgi Alınan Diğer Ekip ya da Kişiler	
	Giriş Noktası	
	Çıkış Noktası	
	Fiziki Koşullar	<input checked="" type="checkbox"/> Açık Alan <input type="checkbox"/> Engebeli Arazi <input type="checkbox"/> Ormanlık Alan <input type="checkbox"/> Kapalı Alan <input type="checkbox"/> Islak Zemin <input type="checkbox"/> Diğer
Hava Durumu	<input type="checkbox"/> Gece <input type="checkbox"/> Kapalı <input type="checkbox"/> Yağışlı <input type="checkbox"/> Yağmurlu <input type="checkbox"/> Karlı <input checked="" type="checkbox"/> Gündüz <input checked="" type="checkbox"/> Açık/Güneşli <input type="checkbox"/> Bulutlu <input type="checkbox"/> Sisli <input type="checkbox"/> Diğer	

5 SAVCI	Adı ve Soyadı	
	Telefon No / İletişim Bilgisi	
	C.Savcısının Olayla İlgili Talimatı	Var

6 HUKUKİ PROSEDÜR	C. Savcısının İstemi	Var
	Mağdur / Şikâyetçinin Daveti	Var
	Hâkim veya Mahkeme Kararı	
	İlgilinin Rızası (TCK Md.26/2)	Var
	Soruşturma Birimi Talebi	Var



7	OLAYLA İLGİLİ SAHİS	Adı ve Soyadı	-	T.C. Kimlik No	-	CC00169	
		Baba/Ana Adı	-	Doğum Yeri ve Trh.	-		
		Olaydaki Konumu / Sıtan	-	Nüf. Kay. Old. Yer.	-		
		Açık Adresi	-	Cinsiyeti	-		
DİĞER KİŞİLER:							
		Adı Soyadı	T.C. Kimlik No	Baba/Ana Adı	Sıtan	D. Yeri ve Trh.	Adresi
8	DOKÜMANTASYON	Yukarıda açık adresi yazılı adreste orman içerisinde Askeri malzemelerin bulunması olayının bildirilmesi üzerine olay yerine intikal edildi. Bahse konu olay yerinde 8523 kod nolu ekibin hazır olduğu, olay yerinin Sinan Caddesi (Sakine EVREN çeşmesi istikameti) üzerinde yoldan 35 metre civarında uzaklıkta orman içerisinde, Delil-1) 1 adet Askeri kamuflaj elbisesi askeri kemerli, ( Alt pantolon, üst mont ), 1 adet yeşil renkli kısa kollu atlet, 1 çift siyah renkte alt tabanında MAGNUN-LEX-BRAK yazılı 42,5 numaralı bot, Delil -2) 1 adet üzerinde TCM-CE-290157ibaresi yazılı siyah yarım çerçeveli gözlük, 1 adet yeşil renkte üzerinde THERMO FORM ibaresi yazılı göz kısmı açık uzun bere, Delil-3), 1 adet 1,5 litre ibaresiz plastik pet su şişesi, 1 adet 0,5 litre ibaresiz pet su şişesi, Delil-4), Sinan caddesine 1,5 metre yakın yerde ibaresiz siyah renkte çorap görüldü ve numara verilerek fotoğraf ile tespiti yapıldı. Bulunan bu materyaller soruşturmacı birime verilmek üzere üstüne uygun olarak tarafımızdan muhafaza altına alınmış ve incelemeye son verilmiştir.					
9	DOKÜMANTASYON	Türü	Var	Yok	Adet/Sayfa	Açıklama	
		Fotoğraf Çekimi	X		32 Adet	Olay yeri	
		Video Kamera Çekimi					
		Kroki					
		On Parmak İzi Formu					
		Svap Tutanağı					
		Eşkal Tespit Formu					
		Ek Şahıs Bilgi Formu					
Bulgu Listesi	X		1sayfa	Ormanlık içi olay yeri			
Tutanak							
DİĞER (Belirtiniz)							

Bu "Olay Yeri İnceleme Raporu" (2) sayfadan ibaret olup, doğruluğu anlaşıldıktan sonra imza altına alınmıştır.  
Tarih: 17.07.2016 Saat:20.00

245881

92256

23863

24391



# OLAY YERİ BASİT KROKİSİ



17.07.2016

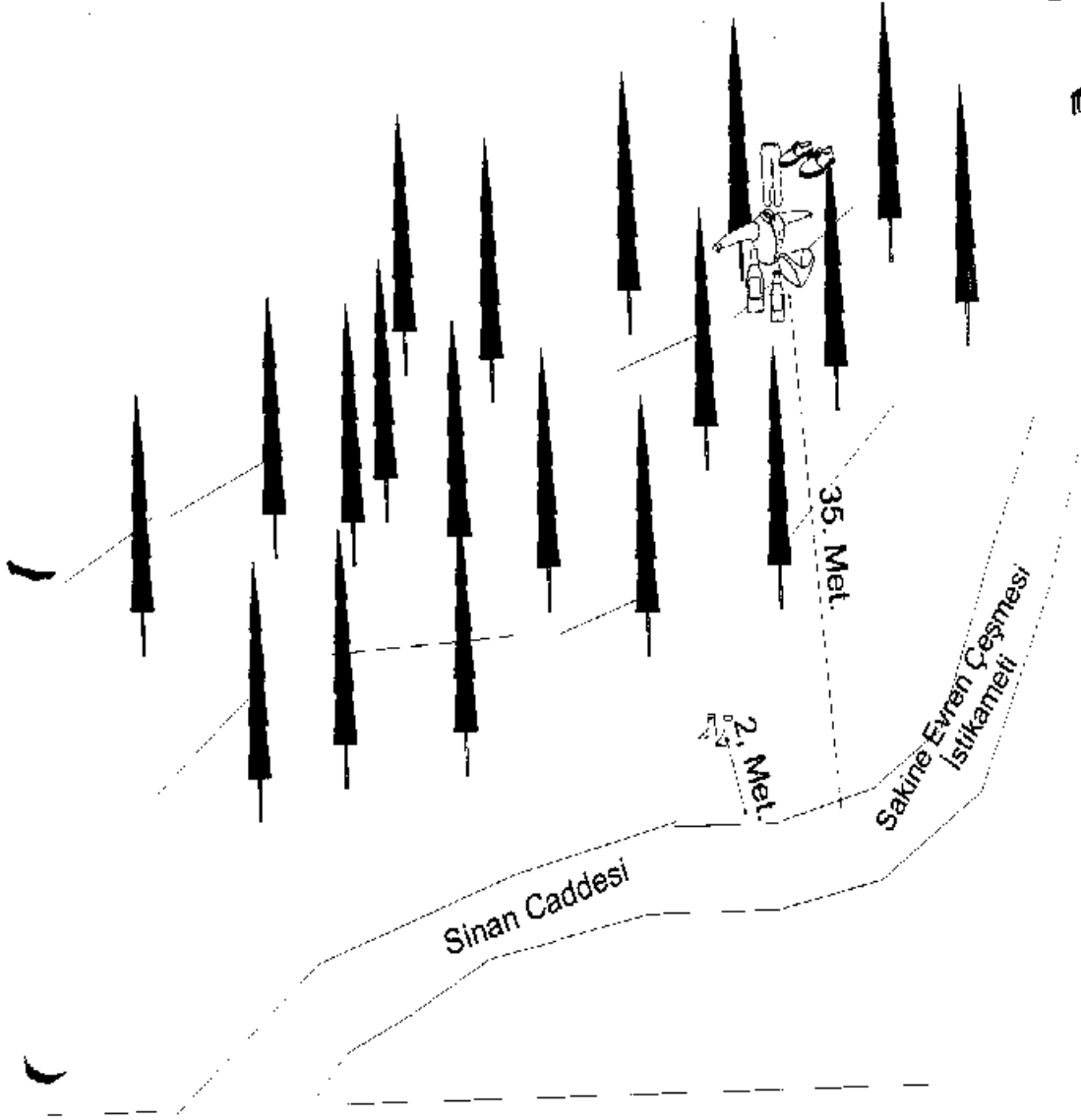

17.07 2016 günü saat:16.00 sıralarında Sinan Mahallesi, Sinan Caddesi Sakine Evren Çeşmesi istikameti yol kenarında ormanlık alan içinde bulunan, bir adet kemer takılı askeri pantolon, bir adet kamuflaj üst gömlek, bir adet yeşil renkli atlet, bir çift bot, bir adet siyah renkli gözlük, bir adet bere, bir adet 0,5 ve 1,5 litrelik su şişelerinin bulunduğu yeri gösterir olay yeri basit krokisidir.

243134

92254

238635

17/07/16



MARMARİS EMNİYET MÜDÜRLÜĞÜ  
Olay Yeri İnceleme Grup Amirliği

0000166

OLAY YERİ İNCELEME RAPORU

İl Kodu: 48 İlçe Kodu: MARMARİS Yıl: 2016 Rapor Numarası: 2016-157-3 EK RAPOR

1	OLAYIN	Öngörülen Türü	ANAYASAYI İHLAL-HÜKÜMETE KARŞI SUÇ İŞLEME-SİLAHLI TERÖR ÖRGÜTÜ KURMAK
		Öngörülen Yöntemi	
		Gerçekleştiği Tarih ve Saati	16.07.2016 günü 03.00 sıralarında
		Beyana Göre Oluş Tarih ve Saati	16.07.2016 günü 03.00 sıralarında
		İncelemeyi Talep Eden Makam/Birim	Soruşturmacı birim
		Bildirildiği Tarih / Saat	18.07.2016 günü saat: 11.00 sıraları
Bildiriliş Şekli	Telefonla Haber Merkezi Görevlileri		

2	OYİ EKİBİ	Kodu / Ekip Amiri	85 84 - 92254 - 247912
		Olay Yerine İntikal Tarihi ve Saati	18.07.2016 günü saat: 11.05
		İncelemeye Başlama Tarihi ve Saati	18.07.2016 günü saat: 11.05
		İnceleme Bitiş Tarihi ve Saati	18.07.2016 günü saat: 12.00

3	OLAYIN ADRES BİLGİLERİ	İli	Muğla	İlçesi	Marmaris
		Mahalle	Şirinyer Mah.	Cadde / Sokak	
		Apt / Site Adı		No	
		Polis Merkezi		Bilinen Adı	Grand Yazıcı Turban Otel ile Case de Maris otel arası
		Koordinatlar	X	Y	

4	OLAY YERİ	Güvenliği	<input checked="" type="checkbox"/> Alınmış <input type="checkbox"/> Alınmamış
		İlk Ekip / Görevlileri	
		İlk Ekiple Odak Görüşme	<input checked="" type="checkbox"/> Yapıldı <input type="checkbox"/> Yapılmadı
		Bilgi Alınan Diğer Ekip ya da Kişiler	
		Giriş Noktası	
		Çıkış Noktası	
		Fiziki Koşullar	<input checked="" type="checkbox"/> Açık Alan <input type="checkbox"/> Engembeli Arazi <input type="checkbox"/> Ormanlık Alan <input type="checkbox"/> Kapalı Alan <input type="checkbox"/> Islak Zemin <input type="checkbox"/> Diğer
Hava Durumu	<input type="checkbox"/> Gece <input type="checkbox"/> Kapalı <input type="checkbox"/> Yağışlı <input type="checkbox"/> Yağmurlu <input type="checkbox"/> Karlı <input checked="" type="checkbox"/> Gündüz <input type="checkbox"/> Açık/Güneşli <input type="checkbox"/> Bulutlu <input type="checkbox"/> Sisli <input type="checkbox"/> Diğer		

5	SAVCI	Adı ve Soyadı	
		Telefon No / İletişim Bilgisi	
6	HUKUKİ PROSEDÜR	C. Savcısının Olayla İlgili Talimatı	Var
		C. Savcısının İstemi	Var
		Mağdur / Şikâyetçinin Daveti	Var
		Hâkim veya Mahkeme Kararı	
		İlgilinin Rızası (TCK Md.26/2)	Var



Soruşturma Birimi Talebi	Var
Diğer	

0000165

7 OLAYLA İLGİLİ SAHİS	Adı ve Soyadı		T.C. Kimlik No			
	Baba/Ana Adı		Doğum Yeri ve Trh.			
	Olaydaki Şüpheli		Nüf. Kay. Old. Yer.			
	Konu / Sıfatı		Cinsiyeti	Erkek		
Açık Adresi						
DİĞER KİŞİLER:						
	Adı Soyadı	T.C. Kimlik No	Baba/Ana Adı	Sıfatı	D. Yeri ve Trh.	Adresi

18.07.2016 günü saat: 11.00 sıralarında 48 N 0281 plaka sayılı otonun ateşli silah ile ateş etme olayı sonucu mermi isabetinin olduğu, otonun incelenmesi istenilmesi üzerine yapılan incelemede;

8 Bahse konu, Muhammet DOĞAN' isimli şahsın kullanmış olduğu ve Özel Ahu Hedman Hastanesi hizmetlerinde Acil (112) ilk yardım ambulansı olarak kullanılan, 48 N 0281 plaka sayılı Mercedes marka Beyaz renkli ve kırmızı kuşaklı otonun İlçe Emniyet Müdürlüğü önünde park halinde olduğu, oto üzerinde yapılan incelemede, otonun arka kapı menteşe altında bir adet mermi sekme izinin olduğu başka herhangi bir yerde hasarının olmadığı görüldü, otonun bu haliyle fotoğrafı çekilip, incelemeye son verilmiştir.

9 DOKÜMANTASYON	Türü	Var	Yok	Adet/Sayfa	Açıklama
	Fotoğraf Çekimi	X		30 Adet	Olay yeri
	Video Kamera Çekimi				
	Kroki				
	On Parmak İzi Formu				
	Swap Tutanağı				
	Eskal Tespit Formu				
	Ek Şahıs Bilgi Formu				
	Bulgu Listesi				
	Tutanak				
	Diğer (Belirtiniz)				

Bu "Olay Yeri İnceleme Raporu" (3) sayfadan ibaret olup, doğruluğu antaşıldıktan sonra imza altına alınmıştır.  
Tarih: 18.07.2016 Saat: 12.30

92254

247912



MARMARİS EMNİYET MÜDÜRLÜĞÜ  
Olay Yeri İnceleme Grup Amirliği

OLAY YERİ İNCELEME RAPORU

0000164

İl Kodu: 48 İlçe Kodu: MARMARİS Yılı: 2016 Rapor Numarası: 2016-157-4 EK RAPOR

1	OLAYIN	Öngörülen Türü	ANAYASAYI İHLAL-HÜKÜMETE KARŞI SUÇ İŞLEME-SİLAHLI TERÖR ÖRGÜTÜ KURMAK
		Öngörülen Yöntemi	
		Gerçekleştiği Tarih ve Saati	16.07.2016 günü saat: 21.30- 17.07.2016 günü saat 05.30 arası
		Beyana Göre Oluş Tarih ve Saati	16.07.2016 günü saat: 21.30- 17.07.2016 günü saat 05.30 arası
		İncelemeyi Talep Eden Makam/Birim	Soruşturmacı birim
		Bildirildiği Tarih / Saat	18.07.2016 günü saat: 18.00 sıraları
Bildiriliş Şekli	Telefonla – Haber Merkezi Görevlileri		

2	OYİ EKİBİ	Kodu / Ekip Amiri	85 84 – 92254 - 247912
		Olay Yerine İntikal Tarihi ve Saati	18.07.2016 günü saat: 18.10 sıraları
		İncelemeye Başlama Tarihi ve Saati	18.07.2016 günü saat: 18.10 sıraları
		İnceleme Bitiş Tarihi ve Saati	18.07.2016 günü saat: 18.40 sıraları

3	OLAYIN ADRES BİLGİLERİ	İli	Muğla	İlçesi	Marmaris
		Mahalle	Şirinyer Mah.	Cadde / Sokak	
		Apt / Site Adı		No	1918 villa karşısı Personel evinin yan tarafı
		Polis Merkezi		Bilinç Adı	Grand Yazıcı Turban Otel
		Koordinatlar	X	Y	

4	OLAY YERİ	Güvenliği	<input checked="" type="checkbox"/> Alınmış <input type="checkbox"/> Alınmamış
		İlk Ekip / Görevlileri	
		İlk Ekiple Odak Görüşme	<input checked="" type="checkbox"/> Yapıldı <input type="checkbox"/> Yapılmadı
		Bilgi Alınan Diğer Ekip ya da Kişiler	
		Giriş Noktası	--
		Çıkış Noktası	--
		Fiziki Koşullar	<input checked="" type="checkbox"/> Açık Alan <input type="checkbox"/> Engebeli Arazi <input type="checkbox"/> Ormanlık Alan <input type="checkbox"/> Kapalı Alan <input type="checkbox"/> Islak Zemin <input type="checkbox"/> Diğer <input type="checkbox"/> Gece <input type="checkbox"/> Kapalı <input type="checkbox"/> Yağışlı <input type="checkbox"/> Yağmurlu <input type="checkbox"/> Karlı <input checked="" type="checkbox"/> Gündüz <input type="checkbox"/> Açık/Güneşli <input type="checkbox"/> Bulutlu <input type="checkbox"/> Sisli <input type="checkbox"/> Diğer

5	SAVCI	Adı ve Soyadı	
		Telefon No / İletişim Bilgisi	Var
		C.Savcısının Olayla İlgili Talimatı	

6	HUKUKİ PROSEDÜR	C. Savcısının İstemi	Var
		Mağdur / Şikâyetçinin Daveti	Var
		Hâkim veya Mahkeme Kararı	
		İlgilinin Rızası (TCK Md.26/2)	Var
		Soruşturma Birimi Talhi	Var



Diğer		0000163					
7	OLAYLA İLGİLİ SAHİS	Adı ve Soyadı			T.C. Kimlik No		
		Baba/Ana Adı			Doğum Yeri ve Trh.		
		Olaydaki Konumu / Sıfatı	Şüpheli		Nüf. Kay. Old. Yer.		
		Açık Adresi			Cinsiyeti	Erkek	
DİĞER KİŞİLER:							
		Adı Soyadı	T.C. Kimlik No	Baba/Ana Adı	Sıfatı	D. Yeri ve Trh.	Adresi
18.07.2016 saat: 18.00 sıralarında yukarıda açık adresi yazılı yerde bir adet içi dolu şarjör bulunduğunun bildirilmesi üzerine olay yerine intikal edilerek yapılan incelemede							
Bahse konu olay yeri, Grand Yazıcı Turban Otelinin 1918 numaralı villa karşısı, personel evi olarak kullanılan villanın yan tarafında merdiven 1.basamağında bir (1) adet üzerinde PMAG 30 5.546X45 ibaresi yazılı bulunan şarjör ile içerisinde yirmidört (24) adet üzerinde 223 ibaresi yazılı fişek olduğu görüldü, bulunan materyalin numarator yardımı ile fotoğrafı çekilerek şarjör ile fişekler soruşturmacı birime gönderilmek üzere muhafaza altına alınarak olay yerinin fotoğrafı çekilip incelemeye son verilmiştir.							
9	DOKÜMANTASYON	Türlü	Var	Yok	Adet/Sayfa	Açıklama	
		Fotoğraf Çekimi	X		34 Adet	Olay yeri	
		Video Kamera Çekimi					
		Kroki	x		1 Adet	Şarjörün bulunduğu yer	
		On Parmak İzi Formu					
		Svap Tutanağı					
		Eşkal Tespit Formu					
		Lik Şahıs Bilgi Formu					
		Bulgu Listesi	x		1 Adet	Olay yerinde bulunan bir adet şarjör ile içerisindeki 24 adet fişek	
Tutanak							
Diğer (Belirtiniz)							

Bu "Olay Yeri İnceleme Raporu" (3) sayfadan ibaret olup, doğruluğu anlaşıldıktan sonra imza altına alınmıştır.  
Tarih: 18.07.2016 Saat: 19.30

92254

247012



KRİMİNAL  
POLİS  
LABORATUVARLARI DAİ. BŞK.

## BULGU / DELİL LİSTESİ FORMU

Referans: [ OYİ-TP-0911 ]

Olay Yeri İnceleme Raporu Ekidir.

Form Kodu  
[ OYİ-TF-002 ]

Rapor No: 2016-157-4 EK RAPOR

Sayfa No: /

BULUNAN ŞARJÖR VE ÇERÇİSİNDEKİ FİŞEKLER

BULGU / DELİL BİLGİSİ	Bulgu No	Barkod No	Bulgunun/Dellilin Tanımı (Türü, adı, adedi, niteliği)	Tespit Edildiği Yer	Tespit Yöntemi												Transfer Yöntemi											Ambalaj Yöntemi							İstenilen Analiz İnceleme Türü							Uzman (Sicil)
					Özlem	Tozlama	L. Y. İşletme	S.P.R.	Koklama	Değerlendirme	Lerninöl	İşlet	Kolyo / Del Folyo	Scrum Fizyolojik	Kesme	Kazıma	Emdirme	Eşyanın Kenetlenmesi	Svape	Elektronmik	Kalip	Fotoğraf	Kamera	Öğme	Kopyalama	Vakumlama	Neşyon Ambalajı	Cam kavanoz	Plastik kutu	Herfi kap	Ambalajlanmadı	Parmak/Ayng İz	Yünlü iz lab.	Kimyasal	Biyojik	İz incelenmesi	Belirli	Ses-Görsül-Diğer				
1	1		1 HK 416 otomatik tüfeklerde kullanılan şarjörü	Grand yazın Turhan oteli 1018 sayılı villa karşın parkand coş yan aralı	X						X				X										X										X					X		
2	2		24 adet HK 416 Otomatik tüfeklerde kullanılan 4-9-4	Grand yazın Turhan oteli 1751 sayılı villa önünde	X						X				X											X															X	

Yukarıda tanımı, cinsi, adedi ve niteliği belirtilen bulgular, 5271 sayılı Ceza Muhakemesi Kanunu'nun 123. maddesi uyarınca "Muhafaza altına alınmıştır". Tarih: 18.07.2016 Saat: 20:40

92254

24790299

# OLAY YERİ BASİT KROKİSİ



0000161

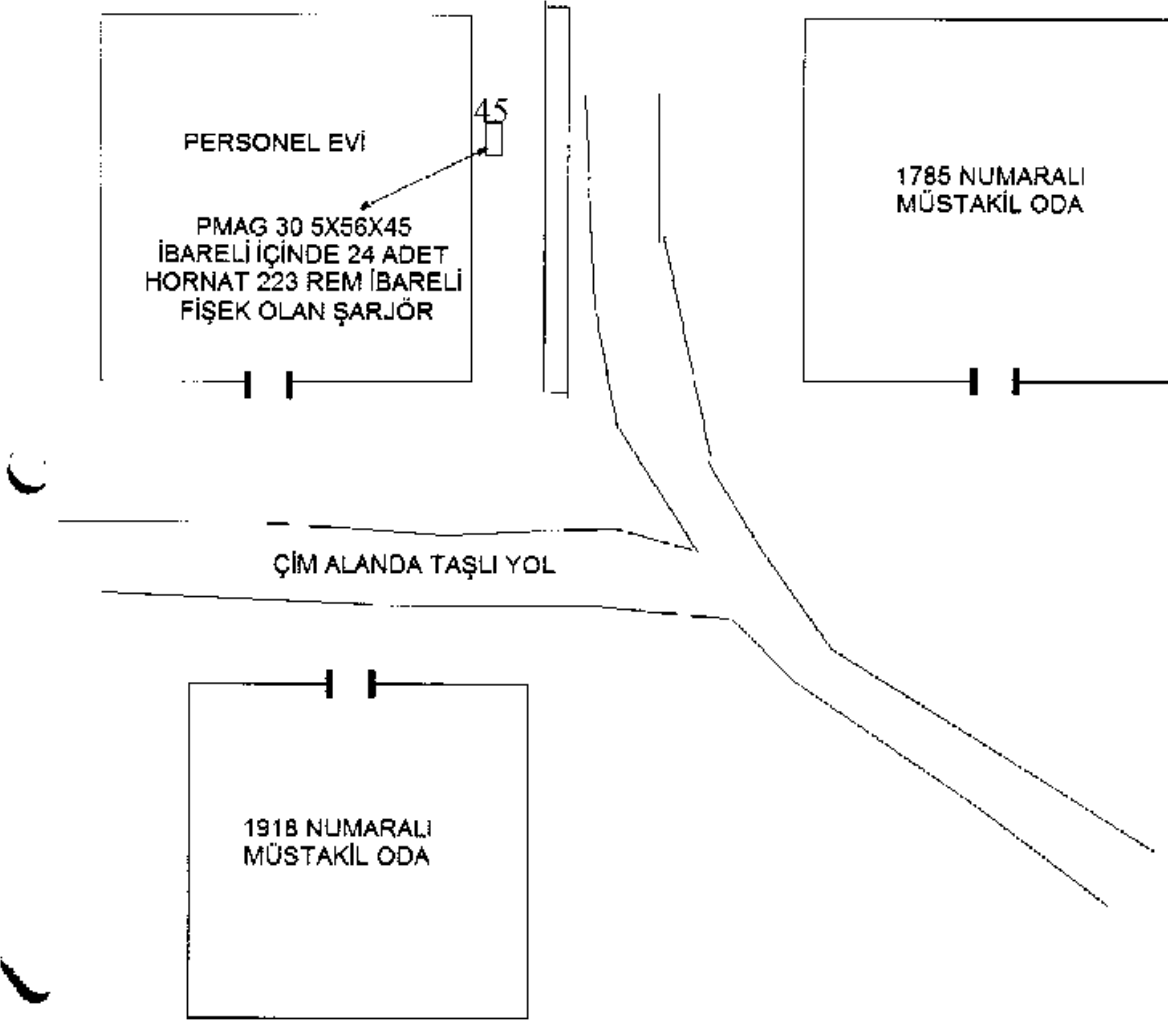

18.07.2016 günü saat:18.00 sıralarında Siteler Mahallesi Grand Yazıcı Türban Otel görevlilerince otel yerleşkesi içinde 1918 numaralı villanın karşısı, personel evi olarak kullanılan villanın yan tarafında görülmek üzere tarafımıza bildirilen içinde 24 adet hornat 223 ibareli fişek bulunan, bir adet pmog 30 5.546x45 ibareli şarjörün yerini gösterir basit krokişidir.

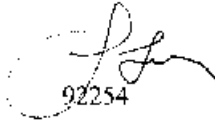
  
92254

  
92179/2



MARMARİS EMNİYET MÜDÜRLÜĞÜ  
Olay Yeri İnceleme Grup Amirliği

0000160

OLAY YERİ İNCELEME RAPORU

İl Kodu: 48 İlçe Kodu: MARMARİS Yıl: 2016 Rapor Numarası: 157 EK RAPOR- 5

1	OLAYIN	Öngörülen Türü	ANAYASAYI İHLAL-HÜKÜMETE KARŞI SUÇ İŞLEMESİLAILİ TERÖR ÖRGÜTÜ KURMAK
		Öngörülen Yöntemi	
		Gerçekleştiği Tarih ve Saati	20.07.2016 saat: 21.00 sıraları
		Beyana Göre Oluş Tarih ve Saati	20.07.2016 saat: 21.00 sıraları
		İncelemeyi Talep Eden Makam/Birim	Soruşturmacı birim
		Bildirildiği Tarih / Saat	20.07.2016 saat: 21.05 sıraları
Bildiriliş Şekli	Telefonla - 8566 ekip		

2	OYL EKİBİ	Kodu / Ekip Amiri	85 84 92254-247912
		Olay Yerine İntikal Tarihi ve Saati	20.07.2016 saat: 21.05 sıraları
		İncelemeye Başlama Tarihi ve Saati	20.07.2016 saat: 21.05 sıraları
		İnceleme Bitiş Tarihi ve Saati	20.07.2016 saat: 22.00 sıraları

3	OLAYIN ADRES BİLGİLERİ	İli	Muğla	İlçesi	Marmaris
		Mahalle	Siteler Mh.	Cadde / Sokak	İçmeler Karayolu-Marmaris Park Otel Helikopter Pisti girişi
		Apt / Site Adı		No	
		Polis Merkezi		Bilinen Adı	
		Koordinatlar	X	Y	

4	OLAY YERİ	Güvenliği	<input checked="" type="checkbox"/> Alınmış	<input type="checkbox"/> Alınmamış	
		İlk Ekip / Görevlileri			
		İlk Ekiple Odak Görüşme	<input checked="" type="checkbox"/> Yapıldı	<input type="checkbox"/> Yapılmadı	
		Bilgi Alınan Diğer Ekip ya da Kişiler			
		Giriş Noktası	--		
		Çıkış Noktası	--		
		Fiziki Koşullar	<input checked="" type="checkbox"/> Açık Alan	<input type="checkbox"/> Engbeli Arazi	<input type="checkbox"/> Ormanlık Alan
			<input type="checkbox"/> Kapalı Alan	<input type="checkbox"/> Islak Zemin	<input type="checkbox"/> Diğer
Hava Durumu	<input checked="" type="checkbox"/> Gece	<input type="checkbox"/> Kapalı	<input type="checkbox"/> Yağışlı	<input type="checkbox"/> Yağmurlu	
	<input type="checkbox"/> Karlı				
	<input type="checkbox"/> Gündüz	<input type="checkbox"/> Açık/Güneşli	<input type="checkbox"/> Bulutlu	<input type="checkbox"/> Sisli	
	<input type="checkbox"/> Diğer				

5	SAYCI	Adı ve Soyadı	
		Telefon No / İletişim Bilgisi	
6	HUKUKİ PROSEDÜR	C.Savcısının Olayla İlgili Talimatı	Var
		C. Savcısının İstemi	Var
		Mağdur / Şikâyetçinin Daveti	Var
		Hâkim veya Mahkeme Kararı	
İlgilinin Rızası (TCK Md.26/2)	Var		
Soruşturma Birimi Talebi	Var		



Diğer						0000159	
7	OLAYLA İLGİLİ ŞAHİS	Adı ve Soyadı			T.C. Kimlik No		
		Baba/Ana Adı			Doğum Yeri ve Trh.		
		Olaydaki	Şüpheli			Nüf. Kay. Old. Yer.	
		Konumu / Sıfatı			Cinsiyeti	Erkek	
		Açık Adresi					
		DİĞER KİŞİLER:					
				Adı Soyadı	T.C. Kimlik No	Baba/Ana Adı	Sıfatı
8	20.07.2016 saat:20.00 sıralarında yukarıda açık adresi yazılı yerde bir adet cep telefonu bulunduğu bildirilmesi üzerine olay yerine intika edilerek yapılan incelemede						
	Bahse konu olay yeri Marmaris-İçmeler karayolu Marmaris Palas Otel karşısında ormanlık alan içinde helikopter pisti girişinde Marmaris Palas Otel görevlilerinden 63157122636 T.C. Nolu Ergün KARAKOYUN tarafından bulunan, Marmaris içmeler karayolunun üst tarafı helikopter pisti girişi sürçülü demir kapı ön tarafında, Marmaris İçmeler karayoluna 20 metre uzaklıkta çalılıkların arasında bir adet (Delil No:1) 863493021050391 imci numaralı HAVRİ 6610 U 30 ibareli cep telefonu ve yanında arka kapağının ayrı bir şekilde olduğu görülmüş numaratör yardımı ile fotoğrafı çekilerek cep telefonu tarafımızdan muhafaza altına alınarak olay yerinin fotoğrafı çekilip incelemeye son verilmiştir.						
9	DOKÜMANTASYON	Türü	Var	Yok	Adet/Sayfa	Açıklama	
		Fotoğraf Çekimi	X		16 Adet	Olay yeri	
		Video Kamera Çekimi					
		Kroki	X		1 Adet	Cep telefonun bulunduğu yer	
		On Parmak İzi Formu					
		Swap Tutanağı					
		İşkal Tespit Formu					
		Ek Şahıs Bilgi Formu					
Bulgu Listesi	X		1 Adet	Cep telefonun bulunduğu yer			
Tutanak							
Diğer (Belirtiniz)							

Bu "Olay Yeri İnceleme Raporu" (3) sayfadan ibaret olup, doğruluğu anlaşıldıktan sonra imza altına alınmıştır.  
Tarih: 20.07.2016 Saat: 22.00

92254

247912



**KRİMİNAL  
POLİS**  
LABORATUVARLARI DALI BŞK.

Rapor No: 2016-151 EK RAPOR-5  
Sayfa No: 7

## BULGU / DELİL LİSTESİ FORMU

Referans : [ OYL-TP-001 ]

Olay Yeri İnceleme Raporu Eklidir.

BULUNAN CEP TELEFONU

Form Kodu  
[ OYL-TP-002 ]

Bulgu No	Barkod No	Bulgunun/Delilin Tanımı (Türü, adı, adedi, niteliği)	Tespit Edildiği Yer	Tespit Yöntemi	Transfer Yöntemi	Ambalaj Yöntemi	İstenilen Analiz/İnceleme Türü	Uzman (Sicil)
1		Bir adet Hava 6610 u 30 ibareli cep telefonu	Marmaris Pahas Otel bekleme alanı giriş	Gözlem	Kesme Sermit Fizyolojik Kazıma Emilime Eşyaya kendisi Svan Elektrostatik Kalıp Fotograf Kamera Ölçme Kopyalama Vakumlama	Naylon Ambalaj Kağıt ambalaj Cam kavanoz Plastik kırıntı Petri kap Ambalajlanmadı	Parmak Ayrık İz Vücut izi Kimyasal Riyolojik İz inceleme Relje Balistik Ses-Yönüm-Datü	X

Yukarıda tanımı, cinsi, adedi ve niteliği belirtilen bulgular, 5271 sayılı Ceza Muhakemesi Kanunu'nun 123. maddesi uyarınca "Muhafaza altına alınmıştır". Tarihi: 20.07.2016Saat: 21.30  
Uzman / Uzman Yrd.  
(Sicil-no:3)

Uzman / Uzman Yrd.  
(Sicil-no:2)

Uzman / Uzman Yrd.  
(Sicil-no:2)

Uzman / Uzman Yrd.  
(Sicil-no:2)

0000158

# OLAY YERİ BASİT KROKİSİ



0000157

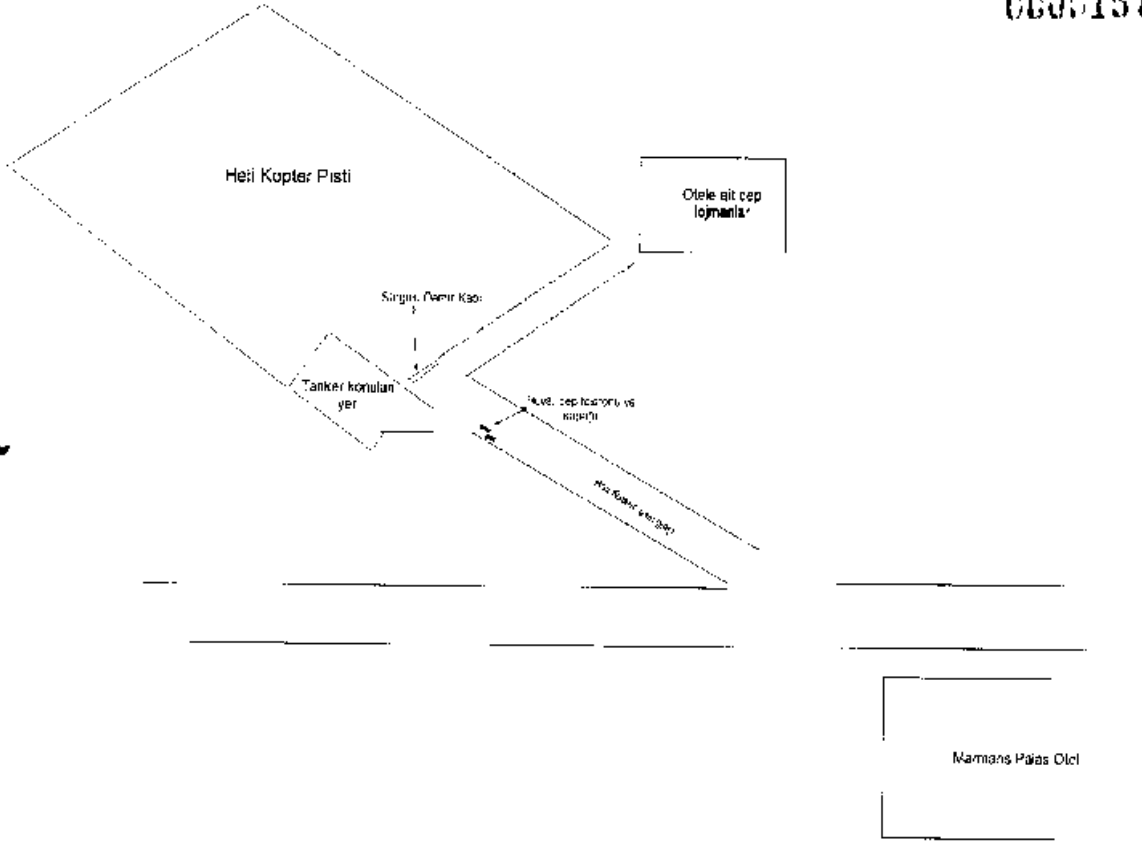

20.07.2016 günü saat 21:00 sıralarında Marmaris Palas Otel Helikopter Pisti girişinde bulunan bir adet Haveri marka cep telefonunu bulunduğu yeri gösterir olay yeri basit krokidir.

92254

247912



MARMARİS EMNİYET MÜDÜRLÜĞÜ  
Olay Yeri İnceleme Grup Amirliği

0000156

OLAY YERİ İNCELEME RAPORU

İl Kodu: 48 İlçe Kodu: MARMARİS Yıl: 2016 Rapor Numarası: 2016-157-6 EK RAPOR

1	OLAYIN	Öngörülen Tarih	ANAYASAYI İHLAL-İTİKUMETE KARŞI SUÇ İŞLEMESİLİHLİ TERÖR ÖRGÜTÜ KURMAK		
		Öngörülen Yöntemi	16.07.2016 günü 03.00 sıralarında		
		Gerçekleştiği Tarih ve Saati	16.07.2016 günü 03.00 sıralarında		
		Beyana Göre Oluş Tarih ve Saati	16.07.2016 günü 03.00 sıralarında		
		İncelemeyi Talep Eden Makam/Birim	Soruşturmacı birim		
		Bildirildiği Tarih / Saat	20.07.2016 günü saat: 13.00 sıraları		
Bildiriliş Şekli	Mehmet Kadri ÇELİKKOL'un İlçe Emn. Md.ne gelerek bildirdiği				
2	OYI EKİBİ	Kodu / Ekip Amiri	85 84 92254 - 247912		
		Olay Yeriine İntikal Tarihi ve Saati	20.07.2016 günü saat: 13.00 İlçe Emn. Md.lüğü Önünde		
		İncelemeye Başlama Tarihi ve Saati	20.07.2016 günü saat: 13.05 İlçe Emn. Md.lüğü Önünde		
		İnceleme Bitiş Tarihi ve Saati	20.07.2016 günü saat: 13.30		
3	OLAYIN ADRES BÜLGELERİ	İli	Muğla	İlçesi	Marmaris
		Mahalle	Siteler Mah.	Cadde / Sokak	
		Apt / Site Adı		No	
		Polis Merkezi		Bilinen Adı	Örs Maris Otel arka tarafındaki toprak oto park alanı içerisi
		Koordinatlar	X	Y	
4	OLAY YERİ	Güvenliği	<input checked="" type="checkbox"/> Alınmış <input type="checkbox"/> Alınmamış		
		İlk Ekip / Görevlileri			
		İlk Ekipte Odak Görüşme	<input checked="" type="checkbox"/> Yapıldı <input type="checkbox"/> Yapılmadı		
		Bilgi Alınan Diğer Ekip ya da Kişiler			
		Giriş Noktası	--		
		Çıkış Noktası	--		
		Fiziki Koşullar	<input checked="" type="checkbox"/> Açık Alan <input type="checkbox"/> Engembeli Arazi <input type="checkbox"/> Ormanlık Alan <input type="checkbox"/> Kapalı Alan <input type="checkbox"/> Islak Zemin <input type="checkbox"/> Diğer <input type="checkbox"/> Gece <input type="checkbox"/> Kapalı <input type="checkbox"/> Yağışlı <input type="checkbox"/> Yağmurlu <input type="checkbox"/> Karlı <input checked="" type="checkbox"/> Gündüz <input checked="" type="checkbox"/> Açık/Güneşli <input type="checkbox"/> Bulutlu <input type="checkbox"/> Sisli <input type="checkbox"/> Diğer		
5	SAVCI	Adı ve Soyadı			
		Telefon No / İletişim Bilgisi			
		C.Savecinin Olayla İlgili Talimatı	Var		
6	HUKUKİ PROSEDÜR	C. Savecinin İstemi	Var		
		Mağdur / Şikâyetçinin Daveti	Var		
		İflâkin veya Mahkeme Kararı			
		İlgilinin Rızası ( FCK Md 26/2)	Var		
Soruşturma Birimi Talebi	Var				
Diğer					



7	OLAYLA İLGİLİ ŞAHİS	Adı ve Soyadı	Mehmet Kadri ÇELİKKOL	T.C. Kimlik No	0000155		
		Baba/Ana Adı		Doğum Yeri ve Tth.			
		Olaydaki Konumu / Sıfatı	Müşteki	Nüf. Kay. Old. Yer.			
		Açık Adresi					
		DİĞER KİŞİLER:					
		Adı Soyadı	T.C. Kimlik No	Baba/Ana Adı	Sıfatı	D. Yeri ve Tth.	Adresi

20.07.2016 günü saat: 13.00 sıralarında İlçe Emniyet müdürlüğümüze gelen Mehmet Kadri ÇELİKKOL isimli şahıs Örs Maris Otele tatil yapmak için geldiği ve 34 FK 5431 plaka sayılı otomobilini Örs Maris otelin arka tarafında bulunan toprak alana park ettiğini, 16.07.2016 günü meydana gelen olay sonrasında aracında hasar meydana geldiğinden bahisle aracını İlçe Emniyet Müdürlüğümüz önüne getirmiştir. İlçe Emniyet müdürlüğümüz önünde 34 FK 5431 plaka sayılı araç üzerinde yapılan incelemede;

8 34 FK 5431 plaka sayılı siyah renkli Opel marka oto üzerinde yapılan incelemede otonun sol ön kapı dikiz aynasının kapı açma koluna doğru camın alt kısmında kalan yerde mermi sekmesinden dolayı boyada sıyırma şeklinde deforme olduğu, yine sol ön kapı üst kısmına gelen ve kapıya yakın tavana, ön cama yaklaşık 25 cm mesafede mermi sekmesinden dolayı çökme ve sıyırma şeklinde deforme olduğu, otonun üzerinde başkaca her hangi bir hasarın olmadığı anlaşılmıştır. Otonun bu haliyle fotoğrafı çekilip, incelemeye son verilmiştir.

9	DOKÜMANTASYON	Türü	Var	Yok	Adet/Sayfa	Açıklama
		Fotoğraf Çekimi	X			18 Adet
		Video Kamera Çekimi				
		Kroki				
		On Parmak İzi Formu				
		Svap Tutanağı				
		Eşkal Tespit Formu				
		Ek Şahıs Bilgi Formu				
		Bulgu Listesi				
		Tutanak				
		Diğer (Belirtiniz)				

Bu "Olay Yeri İnceleme Raporu" ( ) sayfadan ibaret olup, doğruluğu anlaşıldıktan sonra imza altına alınmıştır.  
Tarih: 21.07.2016 Saat: 14.30

235565

238635



MARMARİS EMNİYET MÜDÜRLÜĞÜ  
Olay Yeri İnceleme Grup Amirliği

0000154

**OLAY YERİ İNCELEME RAPORU**

İl Kodu: 48 İlçe Kodu: MARMARİS Yıl: 2016 Rapor Numarası: 2016-157 EK RP-7

1	OLAYIN	Öngörülen Türü	ANAYASAYI İHLAL-HÜKÜMETE KARŞI SUÇ
		Öngörülen Yöntemi	İŞLEME VE SİLAHLI ÖRGÜT KURMA
		Gerçekleştiği Tarih ve Saati	16.07.2016 Günü Saat: 03.00 Sıraları
		Beyana Göre Oluş Tarih ve Saati	16.07.2016 Günü Saat: 03.00 Sıraları
		İncelemeyi Talep Eden Makam/Birim	Soruşturmacı Birim
		Bildirildiği Tarih / Saat	21.07.2016 günü Saat:15.30Sıraları
		Bildiriş Şekli	Haber merkezi

2	OYI EKİBİ	Kodu / Ekip Amiri	85 84
		Olay Yerine İntikal Tarihi ve Saati	21.07.2016 günü Saat:15.40
		İncelemeye Başlama Tarih ve Saati	21.07.2016 günü Saat:15.40
		İnceleme Bitiş Tarih ve Saati	21.07.2016 günü Saat:16.40

3	OLAYIN ADRES BİLGİLERİ	İli	MUĞLA	İlçesi	MARMARİS
		Mahalle	Siteler Mahallesi	Cadde / Sokak	Cumhuriyet Caddesi
		Apt / Site Adı	Kumtaş Kıyı Residence	No	57 (A-109nolu daire)
		Polis Merkezi		Bilinen Adı	
		Koordinatlar	X	Y	

4	OLAY YERİ	Güvencesi	Alınmış	X Alınmamış	
		İlk Ekip / Görevlileri	-----		
		İlk Ekip ile Odak Görüşme	<input type="checkbox"/> Yapıldı	X Yapılmadı	
		Bilgi Alınan Diğer Ekip ya da Kişiler	-----		
		Giriş Noktası	-----		
		Çıkış Noktası	-----		
		Fiziki Koşullar	<input checked="" type="checkbox"/> Açık Alan	<input type="checkbox"/> Engebeli Arazi	<input type="checkbox"/> Ormanlık Alan
	<input checked="" type="checkbox"/> Kapalı Alan	<input type="checkbox"/> İstak Zemin	<input type="checkbox"/> Diğer		
Hava Durumu	<input type="checkbox"/> Gece	<input type="checkbox"/> Kapalı	<input type="checkbox"/> Yağışlı	<input type="checkbox"/> Yağmurlu	<input type="checkbox"/> Karlı
	<input checked="" type="checkbox"/> Gündüz	<input checked="" type="checkbox"/> Açık/Güneşli	<input type="checkbox"/> Bulutlu	<input type="checkbox"/> Sisli	<input type="checkbox"/> Diğer

5	SAVCI	Adı ve Soyadı	-----
		Telefon No / İletişim Bilgisi	-----
		C.Savecisinin Olayla İlgili Talimatı	-----

6	HUKUKİ PROSEDÜR	C. Savecisinin İstemi	VAR
		Mağdur / Şikâyetçinin Daveti	VAR
		Hâkim veya Mahkeme Kararı	-----
		İlgilinin Rızası (TCK Md.26/2)	VAR
		Soruşturma Birimi Talebi	VAR



Diğer						
7	OLAYLA İLGİLİ SAHİS	Adı ve Soyadı	Izzet KARAAĞAÇ	T.C. Kimlik No	54580226978	0000153
		Baba/Ana Adı	Nuri-Ayşe	Doğum Yeri ve Trh.	İSKİLİP-	
		Olaydaki Konumu / Sıfatı	Kumtaş Kıyı Residence Site Yöneticisi Tlf:05354125673	Nüf. Kay. Old. Yer.	Muğla-Marmaris	
		Açık Adresi		Cinsiyeti	E.	
		DİĞER KİŞİLER:				
	Adı Soyadı	T.C. Kimlik No	Baba/Ana Adı	Sıfatı	D. Yeri ve Trh.	Adresi

16.07.2016 günü saat:03.00 sıralarında Siteler Mahallesi cumhuriyet caddesi no:57 Kumtaş Kıyı Residence isimli yerde meydana gelen (ANAYASAYI İHLAL,İLKÜMETTE KARŞI SUÇ İŞLEME,SILAHLI ÖRGÜT KURMA)olayı ile ilgili olarak

21.07.2016 günü Saat: 15.30 sıralarında İlçe Emniyet Müdürlüğü Olay Yeri İnceleme grup amirliğimize gelen site yöneticisi ve site görevlisi (Kumtaş Kıyı Residence) belirtilen adreste duvarlarda ve site camlarında mermi izlerinin bulunduğunu belirtmiş olduğu olay ile ilgili olarak günün nöbetçi Osavcısına konu iletilmiş olay yerinin incelenmesi talimatını tarafımıza bildirilmesi üzerine olay yerinde yapılan incelemede,

Bahse konu olay yukarıda belirtilen adreste Siteler Mahallesi Cumhuriyet caddesi No:57 sayılı yerde Kumtaş Kıyı Residence olarak kullanılan A ve B bloktan oluşan zemin üstü dört katlı binanın şahısların ikamet olarak kullandığı yer olduğu, Kumtaş kıyı residence bahçe giriş kapısının Kenan Evren bulvarına baktığı, sokak giriş kapısından içeri girildiğinde sol tarafında B bloğun olduğu, bu B blokta sadece dördüncü katında 213 nolu daire dış tavan kısmında 1 adet mermi giriş deliğinin olduğu görüldü, yine sokak giriş kapısına göre tam karşısında zemin üstü dört katlı olan camdan imal ara koridor camlarının çift camdan imal olduğu, bu camlardan dördüncü katta bulunan camında 1 adet mermi giriş deliği (BULGU NO:1) olduğu, bu camın alt kısmındaki yani üçüncü kat camında da mermi giriş deliği (BULGU NO:2) olduğu, buradan girip iç kısım koridora girer mermi iç kısımdaki havalandırma camında isabet aldığı (BULGU NO:3) olduğu görülmüştür. Dördüncü katta bulunan A-128 ve A-126 Nolu ikametlerin merdiven çıkışına göre sağ kısımdaki (100x129cm ebatındaki) renkli camın üzerinde de dört adet mermi giriş deliği(BULGU NO:4) olduğu tespit edilmiştir.Dördüncü katın mermi isabet alan iç kısımdaki tavanda ve duvarlarında mermi çarpma izlerinin olduğu görülmüştür.A blok ön kısım denize bakan tarafına geçildiğinde, bahçe demir korkuluğunda da mermi izi deliğinin olduğu, A blok zemin katındaki D:103 sayılı balkon duvarında 1 adet mermi deliği izinin bulunduğu,hemen üst katında bulunan D:109 sayılı yerde gelindiğinde ikamet sahibi Ömer AYDIN izni ve nezaretinde ikamet iç kısmında yapılan incelemede yatak odası balkon duvarında ve yatak odası sürgülü alüminyum çift camlı kapısında, kahverengi renkli panjurda da mermi izinin bulunduğu, ikamet sahibinin olay sonrası odayı ve balkonu temizlediğini beyan etmiştir.Yatak odası 70x185 cm ebatındaki camın sol kısmı yerden yüksekliği 150cm mesafede çift camın ön kısmındaki cam, mermi deliği izinin olduğu arka kısımdaki diğer camın ise kırık olmadığı görülmüştür.A blok sağ yan kısmında üçüncü kattaki dairenin balkon dış cam balkonları isabet alması sebebiyle kırık olduğu ,olay sonrası olay yerini ikamet sahibi temizlediğini ayrıca duvarlarda isabetin olmadığını belirtmiştir.Aynı şekilde A blok denize bakan tarafta ve sağ kısımdaki dördüncü katta bulunan dairenin balkon dış camları isabet alması sebebiyle kırık olduğu ,olay sonrası olay yerini ikamet sahibi temizlediğini ayrıca duvarlarda isabetin olmadığını belirtmiştir.Olay yerinde herhangi bir mermi, mermi çekirdeği vs bulgusuna rastlanılmamış olup, olay yerinin doğal ve numarator konularak fotoğraf ve kamera görüntüsü alınmıştır.Olay yerinde başkaca iz ve bulguya rastlanılmamış olup, incelemeye son verilmiştir.21.07.2016

9	DOKÜMANTASYON	Türü	Var	Yok	Adet/Sayfa	Açıklama
		Fotoğraf Çekimi	X			69 adet
Video Kamera Çekimi	X			3dk188sn		
Kroki	X			2 adet		
Araç Diyagramı			X			
On Parmak İzi Formu			X			
Swap Tutanağı			X			
Eşkal Tespit Formu			X			
Ek Şahıs Bilgi Formu			X			
Bulgu Listesi			X			
Tutanak			X			



Diğer (Belirtiniz)			
--------------------	--	--	--

0000152

Bu "Olay Yeri İnceleme Raporu" düzenlenen formlarla birlikte (.....) sayfadan ibaret olup, doğruluğu anlaşıldıktan sonra birlikte imza altına alınmıştır. Tarih: 21 / 07 / 2016 Saat: 18.00

92254  
Uzman/Uzman Yrd.  
(Sicil No)

Uzman  
(Sicil No)

92256

İnceleyen Birim Detaylı Bilgileri.

Adres :

Tel :

Faks :

E-Mail :

# OLAY YERİ BASİT KROKİSİ

(4 NOLU KROKİ)

↑ ISO

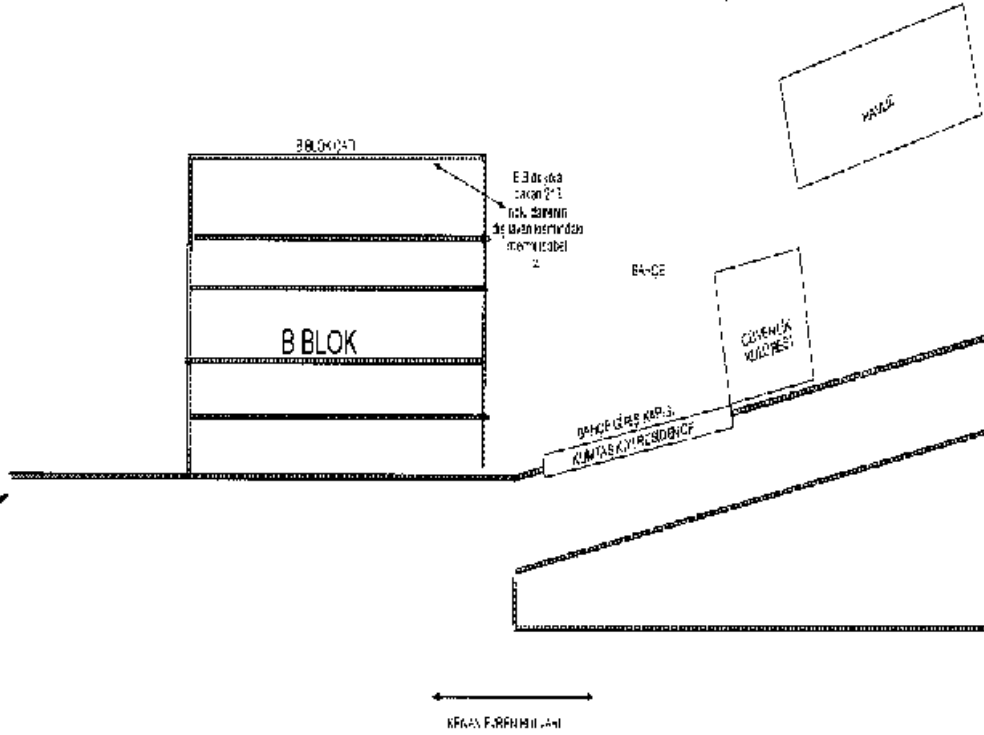
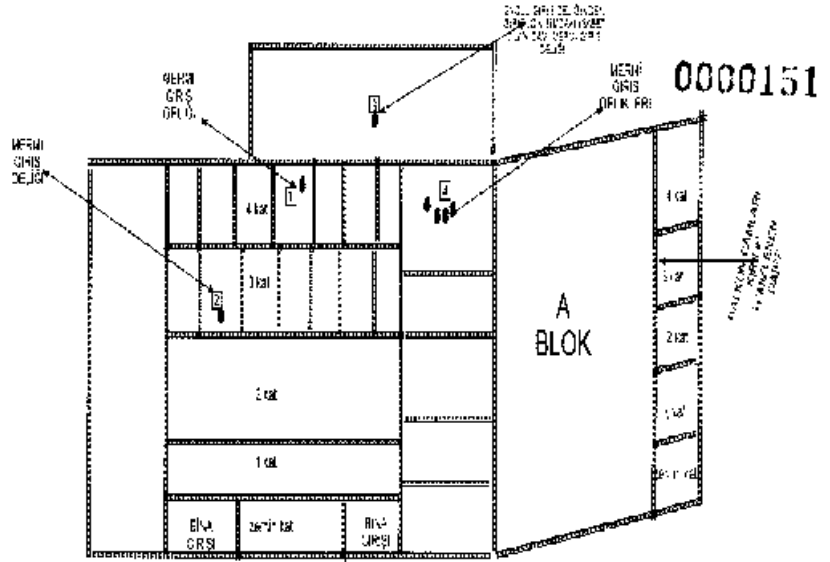

16.07.2016 günü Siteler Mahallesi Cumhuriyet Caddesi No:57 Kumtaş Kıryasidence isimli binanın ön arka ve yan tarafında meydana gelen Kurşunlama olayının görülerek olayın bulunduğu yeri gösterir olay yeri basit krogisidir.21.07.2016

92264

Uzman/Uzman Yrd.

189036  
Uzman

# OLAY YERİ BASİT KROKİSİ

( 2 NOLU KROKİ )

0000150

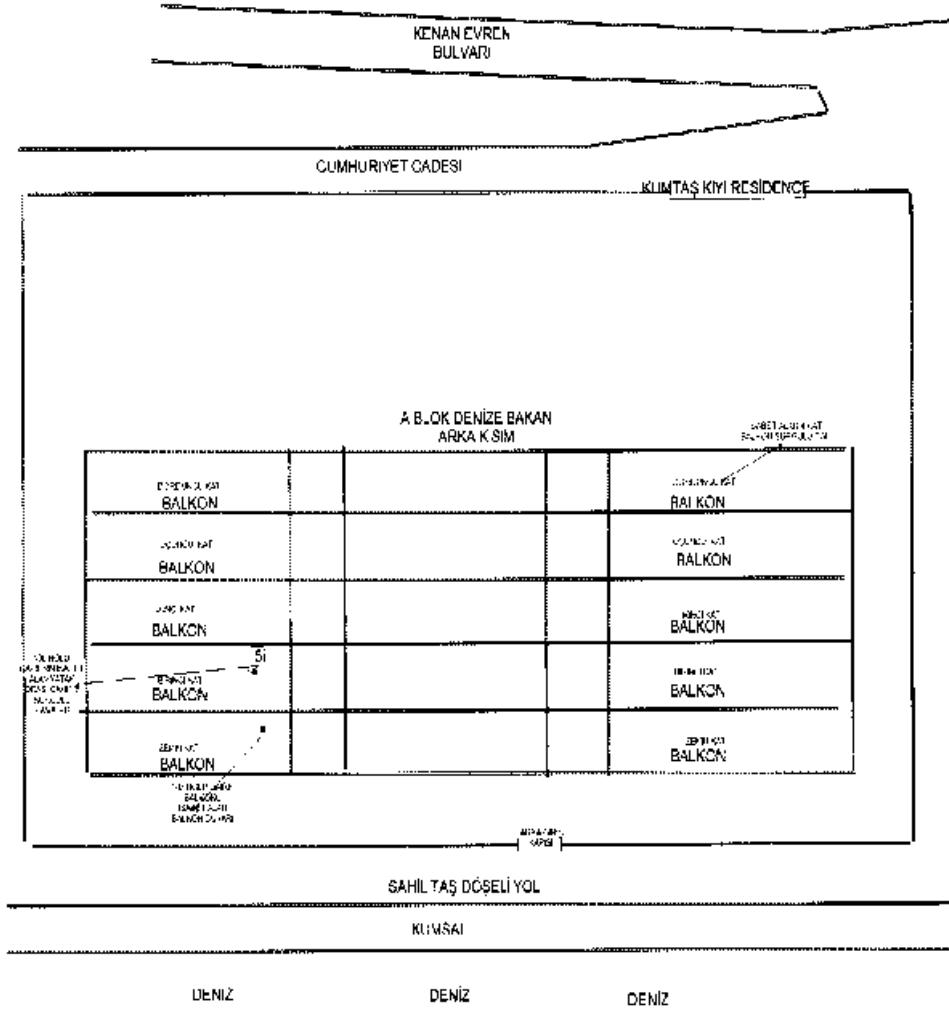

16.07 2016 günü Siteler Mahallesi Cumhuriyet Caddesi No:57 Kumtaş Kıyı Residence isimli binanın arka deniz kısmına bakan tarafta meydana gelen Kurşunlama olayının görüldüğü yerin bulunduğu yeri gösterir olay yeri basit krokisidir.21.07.2016

92254

Uzman/Uzman Yrd.

189056

Uzman



MARMARİS EMNİYET MÜDÜRÜ ÜĞÜ  
Olay Yeri İnceleme Grup Amirliği

0000149

**OLAY YERİ İNCELEME RAPORU**

İl Kodu: 48 İlçe Kodu: MARMARİS Yıl: 2016 Rapor Numarası: 2016/157-EK RP 8

1	OLAYIN	Öngörülen Türtü	ANAYASAYI İHLAL-HÜKÜMETE KARŞI SUÇ İŞLEMESİLAILI TERÖR ÖRGÜTÜ KURMAK			
		Öngörülen Yöntemi				
		Gerçekleştiği Tarih ve Saati	16.07.2016 günü 03.00 sıralarında			
		Beyana Göre Oluş Tarih ve Saati	16.07.2016 günü 03.00 sıralarında			
		İncelemeyi Talep Eden Makam/Birim	Asayiş Büro Amirliği			
		Bildirildiği Tarih / Saat	22.07.2016 günü saat: 08.00 sıraları			
Bildiriliş Şekli	Telefon ile bildirildi					
2	OYİ EKİBİ	Kodu / Ekip Amiri	85 84 - 40 34			
		Olay Yeriine İntikal Tarihi ve Saati	22.07.2016 günü saat: 14.00 İlçe Emniyet Müdürlüğü binası			
		İncelemeye Başlama Tarih ve Saati	22.07.2016 günü saat: 14.00 İlçe Emniyet Müdürlüğü binası			
		İnceleme Bitiş Tarih ve Saati	23.07.2016 günü saat: 00.30			
3	OLAYIN ADRES BİLGİLERİ	İli	Muğla	İlçesi	Marmaris	
		Mahalle	Siteler Mah.	Cadde / Sokak		
		Apt / Site Adı		No		
		Polis Merkezi		Bilinen Adı		
		Koordinatlar	X	Y		
4	OLAY YERİ	Güvenliği	<input checked="" type="checkbox"/> Alınmış	<input type="checkbox"/> Alınmamış		
		İlk Ekip / Görevlileri				
		İlk Ekipile Odak Görüşme	<input checked="" type="checkbox"/> Yapıldı	<input type="checkbox"/> Yapılmadı		
		Bilgi Alınan Diğer Ekip ya da Kişiler	Özel Harekat Timi			
		Giriş Noktası				
		Çıkış Noktası				
		Fiziki Koşullar	<input type="checkbox"/> Açık Alan	<input type="checkbox"/> Engebeli Arazi	<input type="checkbox"/> Ormanlık Alan	
	<input checked="" type="checkbox"/> Kapalı Alan	<input type="checkbox"/> Islak Zemin	<input type="checkbox"/> Diğer			
5	SAVCI	Hava Durumu	<input checked="" type="checkbox"/> Gocce	<input type="checkbox"/> Kapalı	<input type="checkbox"/> Yağışlı	<input type="checkbox"/> Yağmurlu
			<input type="checkbox"/> Karlı	<input checked="" type="checkbox"/> Gündüz.	<input type="checkbox"/> Açık/Güneşli	<input type="checkbox"/> Bulutlu
5	SAVCI	Adı ve Soyadı	Mehmet DEMİREL			
		Telefon No / İletişim Bilgisi				
5	SAVCI	C.Savcısının Olayla İlgili Talimatı	Var			
6	HUKUKİ PROSEDÜR	C. Savcısının İstemi	Var			
		Mağdur / Şikâyetçinin Daveti	Var			
		Hâkim veya Mahkeme Kararı				
		İlgilinin Rızası (T.C.K Md.26/2)	Var			
		Soruşturma Birimi Talebi	Var			
DİĞER						

7	OLAYLA İLGİLİ SAHİBİ	Adı ve Soyadı	T.C. Kimlik No			
		Baba/Ana Adı	Doğum Yeri ve Trh.			
		Olaydaki Konumu / Sıfatı	Nüf. Kay. Old. Yer.			
		Açık Adresi	Cinsiyeti			
		DİĞER KİŞİLER:			0000148	
	Adı Soyadı	T.C. Kimlik No	Baba/Ana Adı	Sıfatı	D. Yeri ve Trh.	Adresi

16/07/2016 günü Marmaris İlçesi, Siteler Mahallesi, Kenan Evren Bulvarı Turban Oteli kavşağı civarında ANAYASAYI İLHAL, HÜKÜMETE KARŞI SUÇ İŞLEME, SİLAHLI ÖRGÜT KURMA olayı akabinde, olay yerinden firar eden şahısların ve kullanmış oldukları mühimmatın yakalanması amacıyla, Marmaris İlçesi İçmeler Mahallesi civarındaki dağlık alanlarda Muğla, İzmir ve Bingöl Özel Harekat Şube Müdürlüğü Personelinin yapmış olduğu arazi arama ve tarama faaliyetleri sırasında (36 - 50° 38.9'N- 28 15' 16.8"E) koordinatlarında ulaşım imkanı son derece güç olan ağaçlık alanda atılı bulunan malzemeler nöbetçi Cumhuriyet Savcısı talimatı ile biz Olay Yeri İnceleme görevlilerine Özel Harekat Şube Müdürlüğü görevlilerince (Muğla-İzmir-Bingöl) 35 A 2192 plaka sayılı Özel Harekat Şubesine ait şortland tipi zırhlı araç ile İlçe Emniyet Müdürlüğü Binasına getirilerek tutanak karşılığında tarafınıza teslim edilmesi sonrasında yapılan incelemede;

**1 NOLU BULGU:**

1 adet siyah renkli sol yan kısmında HK 5.56mmx45 88-069100 ve sağ yan kısmında Heckler- Koch GmbH Made in Germany ibaresi olan piyade tüfeği, tüfeğin İzmir Özel Harekat Tim görevlisi PM Süleyman GÖKSAL tarafında yapılan kontrolünde tüfek atım yatağı içerisinde 1 adet MKE 5.56 06 fişek (1 A nolu bulgu), tüfeğe takılı vaziyette 1 adet siyah renkli HK ibareli şarjör (1 B nolu bulgu), bu şarjör içerisinden çıkartılan 28 adet 5.56 fişek (1 C nolu bulgu).

**2 NOLU BULGU:**

1 adet siyah renkli sol yan kısmında HK 416 Cal 5.56mmx45 88-069219 seri nolu, sağ yan kısmında Heckler- Koch GmbH Made in Germany ibaresi olan piyade tüfeği, tüfek atım yatağı içerisinde 1 adet MKF.07 14 5.56 fişek (2A nolu bulgu), tüfeğe takılı vaziyette 1 adet siyah renkli HK ibareli şarjör (2 B nolu bulgu), bu şarjör içerisinden çıkartılan 21 adet MKE 5.56 fişek (2 C nolu bulgu), bu silah üzerinde 1 adet 40 lik luncher ve atışa hazır vaziyette üzerinde GLM 40mmx46W 252 001 1087 003307 luncher mühimmatı (2D bulgu no), tüfek üzerinde takılı vaziyette Spechter by elcan S/N 903242-14 31387 seri nolu gece görüş dürbünü.

**3 NOLU BULGU:**

1 adet siyah renkli COLT-DEFENSE-HART FORD.CONN USA Seri No W 949539 M4 Al Carabine ibareli piyade tüfeği, bu tüfeğin atım yatağının boş olduğu ve şarjörünün olmadığı görüldü.

**4 NOLU BULGU:**

1 adet siyah renkli sol yan kısmında HK 416 Cal 5.56mmx45 88-069230 seri nolu, sağ yan kısmında Heckler- Koch GmbH Made in Germany ibaresi olan piyade tüfeği, tüfek atım yatağı boş ve şarjörünün olmadığı görüldü.

**5 NOLU BULGU:**

1 adet siyah renkli sol yan kısmında HK 416 Cal 5.56mmx45 88-069235 seri nolu, sağ yan kısmında Heckler- Koch GmbH Made in Germany ibaresi olan piyade tüfeği, tüfek atım yatağı içerisinde 1 adet MKF.5.56 06 fişek (5A bulgu no), şarjörsüz olduğu, tüfek üzerinde takılı vaziyette Spechter by elcan S/N 903242-14 31388 seri nolu gece görüş dürbünü.

**6 NOLU BULGU:**

1 adet siyah renkli sol yan kısmında HK 416 Cal 5.56mmx45 88-069089 seri nolu, sağ yan kısmında Heckler- Koch GmbH Made in Germany ibaresi olan piyade tüfeği, tüfek atım yatağı içerisinde 1 adet MKE 08 5.56 fişek (6A nolu bulgu), tüfeğe takılı vaziyette 1 adet siyah renkli HK ibareli şarjör (6 B nolu bulgu), bu şarjör içerisinden çıkartılan 26 adet MKE 5.56 94 fişek (6 C nolu bulgu), tüfek üzerinde takılı vaziyette Spechter by elcan S/N 903242-14 31383 seri nolu gece görüş dürbünü.

**7 NOLU BULGU:**

1 adet siyah renkli sol yan kısmında HK 416 Cal 5.56mmx45 88-069231 seri nolu, sağ yan kısmında Heckler- Koch GmbH Made in Germany ibaresi olan piyade tüfeği, tüfek atım yatağı boş, bu silaha takılı vaziyette HK ibareli şarjör (7A nolu bulgu), bu şarjör içerisinde çıkarılan 28 adet MKE 5.56 fişek (7 B nolu bulgu), tüfek üzerinde takılı vaziyette Spechter by elcan S/N 903242-14 31384 seri nolu gece görüş dürbünü,

0000147

**8 NOLU BULGU:**

1 adet siyah renkli sol yan kısmında HK 416 Cal 5.56mmx45 88-069091 seri nolu, sağ yan kısmında Heckler- Koch GmbH Made in Germany ibaresi olan piyade tüfeği, tüfek atım yatağı içerisinde 1 adet MKE 5.56 07 14 fişek (8 A nolu bulgu), bu silaha takılı vaziyette HK ibareli şarjör (8B nolu bulgu), bu şarjör içerisinde çıkarılan 14 adet MKE 5.56 fişek (8 C nolu bulgu), tüfek üzerinde takılı vaziyette Spechter by elcan S/N 903242-14 31372 seri nolu gece görüş dürbünü,

**9 NOLU BULGU:**

1 adet siyah renkli sol yan kısmında HK 416 Cal 5.56mmx45 88-069086 seri nolu, sağ yan kısmında Heckler- Koch GmbH Made in Germany ibaresi olan piyade tüfeği, tüfek atım yatağı içerisinde 1 adet MKE 5.56 07 14 fişek (9 A nolu bulgu), bu silaha takılı vaziyette HK ibareli şarjör (9B nolu bulgu), bu şarjör içerisinde çıkarılan 28 adet MKE 5.56 fişek (9 C nolu bulgu), tüfek üzerinde takılı vaziyette Spechter by elcan S/N 903242-14 31357 seri nolu gece görüş dürbünü,

**10 NOLU BULGU:**

1 adet siyah renkli sol yan kısmında HK 416 Cal 5.56mmx45 88-069099 seri nolu, sağ yan kısmında Heckler- Koch GmbH Made in Germany ibaresi olan piyade tüfeği, tüfek atım yatağı içerisinde 1 adet MKE 5.56 07 14 fişek (10 A nolu bulgu), bu silaha takılı vaziyette HK ibareli şarjör (10 B nolu bulgu), bu şarjör içerisinde çıkarılan 20 adet MKE 5.56 fişek (10 C nolu bulgu), tüfek üzerinde takılı vaziyette Spechter by elcan S/N 903242-14 31364 seri nolu gece görüş dürbünü, bu tüfeğin sağ yan kısmında S/N 7005521 seri nolu pointer (lazer) takılı vaziyette olduğu görülmüştür.

**11 NOLU BULGU:**

1 adet siyah renkli sol yan kısmında HK 416 Cal 5.56mmx45 88-069105 seri nolu, sağ yan kısmında Heckler- Koch GmbH Made in Germany ibaresi olan piyade tüfeği, tüfek atım yatağı içerisinde 1 adet MKE 5.56 07 14 fişek (11 A nolu bulgu), bu silaha takılı vaziyette HK Adventure Line MFGCO Parsons KS USA ibareli şarjör (11 B nolu bulgu), bu şarjör içerisinde çıkarılan 19 adet MKE 5.56 07 fişek (11 C nolu bulgu), bu silah üzerinde takılı vaziyette 1 adet 40 lık luncher GLM 40mmx46 LV 252-001086 seri nolu atım yatağı boş olan luncher.

**12 NOLU BULGU:**

1 adet siyah renkli sol yan kısmında HK 416 Cal 5.56mmx45 88-069107 seri nolu, sağ yan kısmında Heckler- Koch GmbH Made in Germany ibaresi olan piyade tüfeği, tüfek atım yatağı içerisinde 1 adet MKE 5.56 06 fişek (12 A nolu bulgu), şarjörsüz, tüfek üzerinde takılı vaziyette Spechter by elcan S/N 903242-14 31362 seri nolu gece görüş dürbünü, bu tüfeğe takılı vaziyette S/N 7005386 seri nolu pointer (lazer) olduğu görülmüştür.

**13 NOLU BULGU:**

1 adet üzerinde M 2124 Seri No 02368 ibaresi olan ASELSAN marka sök-tak gece görüş silah nişangahı olduğu,

**14 NOLU BULGU:**

1 adet üzerinde CNVD L3 USA ibaresi olan Seri No 741321 ibaresi olan CNVD L3 USA marka sök-tak gece görüş silah nişangahı olduğu,

**15 NOLU BULGU:**

1 adet üzerinde CNVD L3 USA ibaresi olan Seri No 741307 ibaresi olan CNVD L3 USA marka sök-tak gece görüş silah nişangahı olduğu,

**16 NOLU BULGU:**

1 adet üzerinde CNVD L3 USA ibaresi olan Seri No 741319 ibaresi olan CNVD L3 USA marka sök-tak gece görüş silah nişangahı, içerisinde 1 adet Energizer marka pil (16 A nolu bulgu), 1 adet aparat (16 B



nolu bulgu) olduğu,

0000146

**17 NOLU BULGU:**

1 adet ASELSAN marka 3. Nesil/99 Seri No 01121 ibaresi olan gündüz görüş nişangahı, yanında ise 1 adet Energizer marka pil (17 A nolu bulgu) olduğu görülmüştür.

**18 NOLU BULGU:**

1 adet ASELSAN marka 3. Nesil/99 Seri No 00230 ibaresi olan gündüz görüş nişangahı, yanında ise 1 adet Energizer marka pil (18 A nolu bulgu) olduğu görülmüştür.

**19 NOLU BULGU:**

1 adet Hero3 marka Gopro üzeri plastik ile kaplı kamera olduğu (kamera içerisi kontrol edilmedi),

**20 NOLU BULGU:**

1 adet üzerinde HK ibaresi olan şarjör, bu şarjör içerisinden çıkartılan 30 adet MKE 5.56 fişek (20 A nolu bulgu),

**21 NOLU BULGU:**

1 adet üzerinde HK ibaresi olan şarjör, bu şarjör içerisinden çıkartılan 30 adet MKE 5.56 fişek (21 A nolu bulgu),

**22 NOLU BULGU:**

1 adet üzerinde HK ibaresi olan şarjör, bu şarjör içerisinden çıkartılan 30 adet MKE 5.56 07 14 fişek (22 A nolu bulgu),

**23 NOLU BULGU:**

1 adet üzerinde HK ibaresi olan şarjör, bu şarjör içerisinden çıkartılan 30 adet MKE 5.56 07 14 fişek (23 A nolu bulgu),

**24 NOLU BULGU:**

1 adet üzerinde HK ibaresi olan şarjör, bu şarjör içerisinden çıkartılan 30 adet MKE 5.56 06 fişek (24 A nolu bulgu),

**25 NOLU BULGU:**

1 adet üzerinde HK ibaresi olan şarjör, bu şarjör içerisinden çıkartılan 28 adet MKE 5.56 06 fişek (25 A nolu bulgu),

**26 NOLU BULGU:**

1 adet üzerinde HK ibaresi olan şarjör, bu şarjör içerisinden çıkartılan 29 adet MKE 5.56 06 fişek (26 A nolu bulgu),

**27 NOLU BULGU:**

1 adet üzerinde HK ibaresi olan şarjör, bu şarjör içerisinden çıkartılan 30 adet MKE 5.56 06 fişek (27 A nolu bulgu),

**28 NOLU BULGU:**

1 adet üzerinde HK ibaresi olan şarjör, bu şarjör içerisinden çıkartılan 15 adet MKE 5.56 06 fişek (28 A nolu bulgu),

**29 NOLU BULGU:**

1 adet üzerinde HK ibaresi olan şarjör, bu şarjör içerisinden çıkartılan 30 adet MKE 5.56 06 fişek (29 A nolu bulgu),

**30 NOLU BULGU:**

1 adet üzerinde HK ibaresi olan şarjör, bu şarjör içerisinden çıkartılan 30 adet MKE 5.56 07 14 fişek (30 A nolu bulgu),

**31 NOLU BULGU:**

1 adet üzerinde HK ibaresi olan şarjör, bu şarjör içerisinden çıkartılan 30 adet MKE 5.56 07 14 fişek (31 A nolu bulgu),



nolu bulgu),

**32 NOLU BULGU:**

1 adet üzerinde HK ibaresi olan şarjör, bu şarjör içerisinde çıkarılan 22 adet MKE 5.56 06 fişek (32 A nolu bulgu),

0000145

**33 NOLU BULGU:**

1 adet üzerinde İİK ibaresi olan şarjör, bu şarjör içerisinde çıkarılan 29 adet MKE 5.56 07 14 fişek (33 A nolu bulgu),

**34 NOLU BULGU:**

1 adet üzerinde KAY ibaresi olan şarjör, bu şarjör içerisinde çıkarılan 28 adet MKE 5.56 07 14 fişek (34 A nolu bulgu),

**35 NOLU BULGU:**

1 adet üzerinde HK ibaresi olan şarjör, bu şarjör içerisinde çıkarılan 28 adet MKE 5.56 fişek (35 A nolu bulgu),

**36 NOLU BULGU:**

1 adet üzerinde HK ibaresi olan şarjör, bu şarjör içerisinde çıkarılan 30 adet MKE 5.56 fişek (36 A nolu bulgu),

**37 NOLU BULGU:**

1 adet üzerinde HK ibaresi olan şarjör, bu şarjör içerisinde çıkarılan 30 adet MKE 5.56 fişek (37 A nolu bulgu),

**38 NOLU BULGU:**

1 adet üzerinde HK ibaresi olan şarjör, bu şarjör içerisinde çıkarılan 30 adet MKE 5.56 fişek (38 A nolu bulgu),

**39 NOLU BULGU:**

1 adet üzerinde HK ibaresi olan şarjör, bu şarjör içerisinde çıkarılan 9 adet MKE 5.56 07 14 fişek (39 A nolu bulgu),

**40 NOLU BULGU:**

1 adet üzerinde HK ibaresi olan şarjör, bu şarjör içerisinde çıkarılan 30 adet MKE 5.56 07 14 fişek (40 A nolu bulgu),

**41 NOLU BULGU:**

1 adet üzerinde HK ibaresi olan şarjör, bu şarjör içerisinde çıkarılan 30 adet MKE 5.56 07 14 fişek (41 A nolu bulgu),

**42 NOLU BULGU:**

1 adet üzerinde İİK ibaresi olan şarjör, bu şarjör içerisinde çıkarılan 30 adet MKE 5.56 07 14 fişek (42 A nolu bulgu),

**43 NOLU BULGU:**

1 adet üzerinde HK ibaresi olan şarjör, bu şarjör içerisinde çıkarılan 14 adet MKE 5.56 07 14 fişek (43 A nolu bulgu),

**44 NOLU BULGU:**

1 adet üzerinde HK ibaresi olan şarjör, bu şarjör içerisinde çıkarılan 30 adet MKE 5.56 07 14 fişek (44 A nolu bulgu),

**45 NOLU BULGU:**

1 adet üzerinde HK ibaresi olan şarjör, bu şarjör içerisinde çıkarılan 31 adet MKE 5.56 07 14 fişek (45 A nolu bulgu),

**46 NOLU BULGU:**

1 adet üzerinde HK ibaresi olan şarjör, bu şarjör içerisinde çıkartılan 26 adet MKE 5.56 06 fişek (46 A nolu bulgu),

0000144

**47 NOLU BULGU:**

1 adet üzerinde HK ibaresi olan şarjör, bu şarjör içerisinde çıkartılan 30 adet MKE 5.56 06 fişek (47 A nolu bulgu),

**48 NOLU BULGU:**

1 adet üzerinde HK ibaresi olan şarjör, bu şarjör içerisinde çıkartılan 30 adet MKE 5.56 07 14 fişek (48 A nolu bulgu),

**49 NOLU BULGU:**

1 adet üzerinde HK ibaresi olan şarjör, bu şarjör içerisinde çıkartılan 29 adet MKE 5.56 07 14 fişek (49 A nolu bulgu),

**50 NOLU BULGU:**

1 adet üzerinde HK ibaresi olan şarjör, bu şarjör içerisinde çıkartılan 30 adet MKE 5.56 07 14 fişek (50 A nolu bulgu),

**51 NOLU BULGU:**

1 adet üzerinde HK ibaresi olan şarjör, bu şarjör içerisinde çıkartılan 30 adet MKE 5.56 07 14 fişek (51 A nolu bulgu),

**52 NOLU BULGU:**

1 adet üzerinde HK ibaresi olan şarjör, bu şarjör içerisinde çıkartılan 30 adet MKE 5.56 07 14 fişek (52 A nolu bulgu),

**53 NOLU BULGU:**

1 adet üzerinde HK ibaresi olan şarjör, bu şarjör içerisinde çıkartılan 30 adet MKE 5.56 06 fişek (53 A nolu bulgu),

**54 NOLU BULGU:**

1 adet üzerinde HK ibaresi olan şarjör, bu şarjör içerisinde çıkartılan 30 adet MKE 5.56 07 14 fişek (54 A nolu bulgu),

**55 NOLU BULGU:**

1 adet üzerinde HK ibaresi olan şarjör, bu şarjör içerisinde çıkartılan 29 adet MKE 5.56 07 14 fişek (55 A nolu bulgu),

**56 NOLU BULGU:**

1 adet üzerinde HK ibaresi olan şarjör, bu şarjör içerisinde çıkartılan 29 adet MKE 5.56 07 14 fişek (56 A nolu bulgu),

**57 NOLU BULGU:**

1 adet üzerinde HK ibaresi olan şarjör, bu şarjör içerisinde çıkartılan 29 adet MKE 5.56 06 fişek (57 A nolu bulgu),

**58 NOLU BULGU:**

1 adet üzerinde PMAG 30 ibaresi olan şarjör, bu şarjör içerisinde çıkartılan 29 adet GFL (5.56) fişek, 1 adet MKE 5.56 fişek (58 A nolu bulgu),

**59 NOLU BULGU:**

1 adet sol yan kısmında Beretta USA CORP ACKK MD Made in USA Seri no BER359238, sağ yan kısmında ise MOD92FS-CAL 9MM parabellum Patented ibareli tabanca, tabanca atım yatağının boş olduğu, 80401 ibareli şarjörün mevcut (59 A nolu bulgu) ve içerisinde 15 adet MKE 9P fişek (59 B nolu bulgu),

**60 NOLU BULGU:**

1 adet sol yan kısmında Beretta USA CORP ACKK-MD Made in USA Seri no BER359295, sağ yan kısmında ise MOD92FS-CAL 9MM parabellum Patented ibareli tabanca, tabanca atım yatağının boş olduğu, 80401 ibareli şarjörünün mevcut (**60 A nolu bulgu**) ve içerisinde 14 adet MKE 9P fişek (**60 B nolu bulgu**),

0000143

**61 NOLU BULGU:**

1 adet 80401 ibareli Beretta ibareli şarjör olduğu, bu şarjör içerisinde 15 adet MKE 9P fişek olduğu (**61 A nolu bulgu**),

**62 NOLU BULGU:**

1 adet 80401 Percellum Made in ITALY ibareli şarjör ve içerisinde 15 adet MKE 9P fişek (**62 A nolu bulgu**),

**63 NOLU BULGU:**

1 adet ASSY9346413Ser9mm7/02 chrch Mate ind inc wyandancany wa ibareli şarjör ve içerisinde 15 adet MKE 9P fişek (**63 A nolu bulgu**),

**64 NOLU BULGU:**

1 adet ASSY9346413Ser9mm7/02 chrch Mate ind inc wyandancan Ny USA ibareli şarjör ve içerisinde 15 adet MKE 9P fişek (**64 A nolu bulgu**),

**65 NOLU BULGU:**

1 adet 80401 ibareli şarjör ve içerisinde 15 adet MKE 9P fişek (**65 A nolu bulgu**),

**66 NOLU BULGU:**

1 adet 80401 Pb Cal 9 Made in ITALY ibareli şarjör ve içerisinde 15 adet MKE 9P fişek (**66 A nolu bulgu**),

**67 NOLU BULGU:**

1 adet 80401 Pb Cal 9 Made in ITALY ibareli şarjör ve içerisinde 14 adet MKE 9P fişek (**67 A nolu bulgu**),

**68 NOLU BULGU:**

1 adet 80401 Pb Cal 9 Made in ITALY ibareli şarjör ve içerisinde 15 adet MKE 9P fişek (**68 A nolu bulgu**),

**69 NOLU BULGU:**

1 adet 80401 Pb Cal 9 Made in ITALY ibareli şarjör ve içerisinde 9 adet MKE 9P fişek (**69 A nolu bulgu**),

**70 NOLU BULGU:**

1 adet 80401 Pb Cal 9 Made in ITALY ibareli şarjör ve içerisinde 15 adet MKE 9P fişek (**70 A nolu bulgu**),

**71 NOLU BULGU:**

1 adet 9346413 9mm 7/02 chech Mate ind USA ibareli şarjör ve içerisinde 15 adet MKE 9P fişek (**71 A nolu bulgu**),

**72 NOLU BULGU:**

1 adet 80401 Pb Cal 9 Made in ITALY ibareli şarjör ve içerisinde 15 adet MKE 9P fişek (**72 A nolu bulgu**),

**73 NOLU BULGU:**

1 adet ASSY9346413 9mm 3/02 chrch Mate ind inc wyandanca ny USA ibareli şarjör ve içerisinde 15 adet MKE 9P fişek (**73 A nolu bulgu**),

**74 NOLU BULGU:**

1 adet 80401 Pb Cal 9 Made in ITALY ibareli şarjör ve içerisinde 15 adet MKE 9P fişek (**74 A nolu bulgu**),

**75 NOLU BULGU:**

1 adet 80401 Pb Cal 9 Made in ITALY ibareli şarjör ve içerisinde 15 adet MKE 9P fişek ( 75 A nolu bulgu),

0000142

**76 NOLU BULGU:**

1 adet 80401 Pb Cal 9 Made in ITALY ibareli şarjör ve içerisinde 15 adet MKE 9P fişek ( 76 A nolu bulgu),

**77 NOLU BULGU:**

1 adet 80401 Pb Cal 9 Made in ITALY ibareli şarjör ve içerisinde 8 adet MKE 9P fişek ( 77 A nolu bulgu),

**78 NOLU BULGU:**

1 adet Restricted loweuf or cement government usa only pb call 9 para made in italy ibareli şarjör ve içerisinde 9 adet MKE 9P fişek ( 78 A nolu bulgu),

**79 NOLU BULGU:**

1 adet MKE-MOD 48 MKE 1 2M501-009 H 02690 Seri no MKE MOD 12L402-005 H04991 seri nolu taarruz tipi el bombası ( sayım bittikten sonra bomba imha uzmanınca teslim alındı ),

**80 NOLU BULGU:**

1 adet Seri no H9101677 nolu savunma tipi el bombası ( sayım bittikten sonra bomba imha uzmanınca teslim alındı),

**81 NOLU BULGU:**

1 adet Seri no H9101679 nolu savunma tipi el bombası ( sayım bittikten sonra bomba imha uzmanınca teslim alındı),

**82 NOLU BULGU:**

1 adet Seri no H9101680 nolu savunma tipi el bombası ( sayım bittikten sonra bomba imha uzmanınca teslim alındı),

**83 NOLU BULGU:**

1 adet Seri no H9101676 nolu savunma tipi el bombası ( sayım bittikten sonra bomba imha uzmanınca teslim alındı),

**84 NOLU BULGU:**

1 adet Seri no H9101675 nolu savunma tipi el bombası ( sayım bittikten sonra bomba imha uzmanınca teslim alındı),

**85 NOLU BULGU:**

1 adet Seri no H9101682 nolu savunma tipi el bombası ( sayım bittikten sonra bomba imha uzmanınca teslim alındı),

**86 NOLU BULGU:**

1 adet üzerinde RD40mm SMK BST Luncher RED PHOS M8931A1 ibareli 002345 seri nolu yangın tesirli luncher mühimmatı olduğu ( sayım bittikten sonra bomba imha uzmanınca teslim alındı),

**87 NOLU BULGU:**

1 adet üzerinde RD40mm SMK BST Luncher RED PHOS M8931A1 ibareli 005053 seri nolu yangın tesirli luncher mühimmatı olduğu ( sayım bittikten sonra bomba imha uzmanınca teslim alındı),

**88 NOLU BULGU:**

1 adet üzerinde RD40mm SMK BST Luncher RED PHOS M8931A1 ibareli 002570 seri nolu yangın tesirli luncher mühimmatı olduğu ( sayım bittikten sonra bomba imha uzmanınca teslim alındı),

**89 NOLU BULGU:**

1 adet üzerinde RD40mm SMK BST Luncher RED PHOS M8931A1 ibareli 004916 seri nolu yangın tesirli luncher mühimmatı olduğu ( sayım bittikten sonra bomba imha uzmanınca teslim alındı),

**90 NOLU BULGU:**

1 adet üzerinde RD40mm SMK BST Luncher RED PHOS M8931A1 ibareli 003102 seri nolu yangın tesirli luncher mühimmatı olduğu ( sayım bittikten sonra bomba imha uzmanınca teslim alındı),

0000141

**91 NOLU BULGU:**

1 adet üzerinde RD40mm SMK BST Luncher RED PHOS M8931A1 ibareli 003500 seri nolu yangın tesirli luncher mühimmatı olduğu ( sayım bittikten sonra bomba imha uzmanınca teslim alındı),

**92 NOLU BULGU:**

1 adet üzerinde RD40mm SMK BST Luncher RED PHOS M8931A1 ibareli 004104 seri nolu yangın tesirli luncher mühimmatı olduğu ( sayım bittikten sonra bomba imha uzmanınca teslim alındı),

**93 NOLU BULGU:**

1 adet üzerinde RD40mm SMK BST Luncher RED PHOS M8931A1 ibareli 004389 seri nolu yangın tesirli luncher mühimmatı olduğu ( sayım bittikten sonra bomba imha uzmanınca teslim alındı),

**94 NOLU BULGU:**

1 adet üzerinde RD40mm SMK BST Luncher RED PHOS M8931A1 ibareli 005044 seri nolu yangın tesirli luncher mühimmatı olduğu ( sayım bittikten sonra bomba imha uzmanınca teslim alındı),

**95 NOLU BULGU:**

1 adet üzerinde RD40mm SMK BST Luncher RED PHOS M8931A1 ibareli 002474 seri nolu yangın tesirli luncher mühimmatı olduğu ( sayım bittikten sonra bomba imha uzmanınca teslim alındı),

**96 NOLU BULGU:**

1 adet üzerinde RD40mm SMK BST Luncher RED PHOS M8931A1 ibareli 002422 seri nolu yangın tesirli luncher mühimmatı olduğu ( sayım bittikten sonra bomba imha uzmanınca teslim alındı),

**97 NOLU BULGU:**

1 adet üzerinde 3RD 40mm Red Phos M 8931A1 EXPLOSIVE kahve renkli Luncher mühimmat kılıfı,

**98 NOLU BULGU:**

1 adet üzerinde 3RD 40mm Red Phos M 8931A1 EXPLOSIVE kahve renkli Luncher mühimmat kılıfı,

**99 NOLU BULGU:**

1 adet üzerinde 3RD 40mm Red Phos M 8931A1 EXPLOSIVE kahve renkli Luncher mühimmat kılıfı,

**100 NOLU BULGU:**

1 adet siyah renkli ASELSAN marka MODEL 4411 Seri no 0010785 kapalı ve bataryasız el telsizi , 1 adet TONSES ibareli Aspcell kod no BB029B0 model 4411-4711 seri no 01084 batarya, 1 adet Aselsan ibareli telsiz anteni,

**101 NOLU BULGU:**

1 adet MKE ibareli fişek kutusu ve içerisinde 50 adet MKE 9P ibareli fişek (101 A nolu bulgu),

**102 NOLU BULGU:**

1 adet üzerinde model no:FRS/MS-2000M seri no:151388 USA ibareli Enferuj cihazı,

**103 NOLU BULGU:**

1 adet üzerinde model no:FRS/MS-2000M seri no:048098 USA ibareli Enferuj cihazı,

**104 NOLU BULGU:**

1 adet açık poşet içerisinde üzerinde Esper ibaresi olan turuncu renkli kulak tıkayıcı,

**105 NOLU BULGU:**

1 adet yeşil beyaz renkli CYALUME ibareli Lightstick (aydınlatma çubuğu),

**106 NOLU BULGU:**

1 adet Antep Fıstık ibareli gıda maddesi,

0000140

**107 NOLU BULGU:**

1 adet üzerinde BRC ibaresi bulunan anahtarlık ile üzerine takılı vaziyette 5 adet anahtar,

**108 NOLU BULGU:**

1 adet kahve renkli teşbih,

**109 NOLU BULGU:**

4 adet adet siyah renkli küçük metal anahtar,

**110 NOLU BULGU:**

17 adet Duracell ibareli pil, 1 adet VARTA ibareli pil, 4 adet Energiezer ibareli pil,

**111 NOLU BULGU:**

8 adet üzerinde yazı bulunmayan beyaz küçük kart kağıt, 1 adet üzerinden imza olan küçük kağıt kart, 1 adet üzerinde 7 Ekim Cumartesi ibaresi ile başlayıp Evrakı Belge ekle diyerek gönderiyorum ibaresi ile biten küçük kart kağıt, 1 adet Fatma Ayhan Sezer ibaresi ile başlayıp 68300 ibaresi ile biten küçük kart kağıt,

**112 NOLU BULGU:**

1 adet yeşil renkli askeri kamuflajlı sırt çantası ve içerisinden çıkan 1 çift siyah renkli çorap (112 A nolu bulgu),

**113 NOLU BULGU:**

1 adet yeşil renkli askeri kamuflajlı sırt çantası, sırt çantasının sol kısım askı üzerinde ÖZTÜRK ibaresi bulunuyor,

**114 NOLU BULGU:**

1 adet üzerinde NSN P/N 39108200 HK41616601 seri no 741312 night vision system made in USA ibareli siyah renkli sök-tak gece görüş çantası ve yanında 1 adet M2124 sök-tak kullanma el kitabı,

**115 NOLU BULGU:**

1 adet yeşil renkli askeri kamuflaj bacak çantası,

**116 NOLU BULGU:**

1 adet 48 beden yeşil renkli kamuflajlı yüzbaşı armalı askeri gömlek,

**117 NOLU BULGU:**

1 adet askeri yeşil renkli kamuflajlı hücum yeleği,

**118 NOLU BULGU:**

1 adet askeri yeşil renkli kamuflajlı hücum yeleği,

**119 NOLU BULGU:**

1 adet yeşil renkli kamuflaj hücum yeleği, bu yelek içerisinden çıkan 1 adet MKE 07 14 ibareli fişek (119 A bulgu no) ile 1 adet sarı renkli kulak tıkayıcı (119 B bulgu no),

**120 NOLU BULGU:**

1 adet askeri yeşil renkli kamuflajlı dirseklilik,

**121 NOLU BULGU:**

1 adet askeri yeşil renkli kamuflajlı dirseklilik,

**122 NOLU BULGU:**

1 adet askeri yeşil renkli kamuflajlı dizlik,

**123 NOLU BULGU:**

1 adet askeri yeşil-siyah renkli silah kılıfı,

**124 NOLU BULGU:**

1 adet askeri yeşil-siyah renkli silah kılıfı,

0000139

**125 NOLU BULGU:**

1 çift siyah renkli DOMYOS ibareli parmak uçları olmayan eldiven,

**126 NOLU BULGU:**

1 adet yeşil renkli askeri kemer,

**127 NOLU BULGU:**

1 adet koyu yeşil renkli THERMO FORM ibareli kar maskesi,

**128 NOLU BULGU:**

1 adet siyah renkli turnike kemeri ,

**129 NOLU BULGU:**

1 çift koyu renkli çorap olduğu tarafımızdan görülerek

İlçe Emniyet Binası içerisine çevre güvenliği sağlanarak tarafımızdan doğal olarak ve numarator konularak materyallerin değişik açılardan fotoğraf çekimleri ile kamera görüntüleri alınmış, ekli bulgu/delil listesinde materyaller kriminal laboratuvarına gönderilmek üzere usulüne uygun olarak paketlenerek geçici olarak muhafaza altına alınmıştır. Ayrıca Bingöl Emniyet Müdürlüğü Özel Harekat Şube Müdürlüğü kadrosunda görevli kom. Yrd. Osman YILMAZ'ın materyalleri taşıması esnasında çuvalın yırtılmasından dolayı mukayese amaçlı on parmak izleri alınmıştır. Başkaca iz ve bulgunun olmamasından dolayı incelemeye son verilmiştir. 23/07/2016

	Türü	Var	Yok	Adet/Sayfa	Açıklama
9 DOKÜMANTASYON	Fotoğraf Çekimi	X		324 adet	
	Video Kamera Çekimi	X		10 adet MPEG	5 adet DVD
	Kroki		X		
	On Parmak İzi Formu	X		1 ADET	
	Svap Tutanağı		X		
	Eşkal Tespit Formu		X		
	Ek Şahıs Bilgi Formu		X		
	Bulgu Listesi	X			
	Tutanak				
	Diğer (Belirtiniz)				

Bu "Olay Yeri İnceleme Raporu" ( ) sayfadan ibaret olup, doğruluğu anlaşıldıktan sonra imza altına alınmıştır. Tarih: 23.07.2016 Saat:04.00

  
245181  
Komiser Yrd.

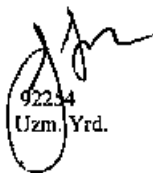
  
92234  
Uzm. Yrd.

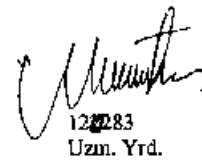
  
12283  
Uzm. Yrd.

  
89056  
Uzman

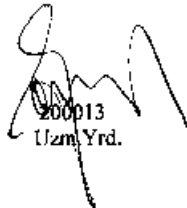
  
200913  
Uzm. Yrd.

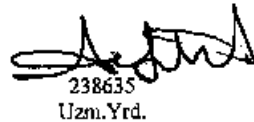
  
238635  
Uzm. Yrd.

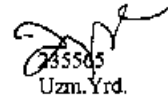
  
235585  
Uzm. Yrd.

  
247917  
Uzm. Yrd.

16.07.2016 günü Marmaris İlçesi Turban Otelde meydana gelen Anayasayı İhlal Türkiye Cumhuriyeti Hükümetine karşı silahlı isyan ve Silahlı örgüt kurma olayı akabinde, olay yerinden firar eden şahısların ve kullanmış oldukları mühimmatın yakalanması amacıyla, Marmaris İlçesi İçmeler Mahallesi civarındaki dağlık alanlarda Muğla, İzmir ve Bingöl Özel Harekat Şube Müdürlüğü Personeli olarak yapmış olduğumuz arazi arama ve tarama faaliyetleri sırasında;

(36° 56' 38.9"N - 28° 15' 16.8"E) koordinatlarında ve yakın çevresinde aşağıda listesi yazılı malzemelerin ulaşım imkanı son derece güç olan ağaçlık alanda atılı bulunduğu tarafımızdan görülmüş ve gerekli önlemler alınarak bahse konu malzemelerin nöbetçi C.Savcısı ve Olay yeri İnceleme görevlilerinin bilgisi dahilinde usulüne uygun olarak delil poşetlerine koyulduktan sonra Marmaris İlçe Emniyet Müdürlüğüne intikali sağlanmış ve Olay Yeri İnceleme Grup Amirliği personeline teslim edilmiştir.

Elde geçirilen malzemeler;

12 Adet Piyade Tüfeği ( 11 Adet HK Marka - 1 Adet M4 Marka seri numaraları : 88-069100, 88-069249, 88-069230, 88-069235, 88-069089, 88-069231, 88-069091, 88-069086, 88-069099, 88-069105, 88-069107, W949539)

2 adet tabanca tabanca (Seri Numaraları : BER 359238 , BER 359295)

1 adet gündüz görüş tüfek dürbünü

1 adet gece görüş dürbünü

1 adet aksiyon baş kamerası

279 adet MKE yapımı 9 mm tabanca fişegi (şarjörlere basılı vaziyette)

1095 adet MKE yapımı 5.56 mm tüfek fişegi (şarjörlere basılı vaziyette)

47 adet HK tüfeklere ait Şarjör

20 adet tabanca şarjörü

7 adet el bombası (1 adet taarruz , 6 adet savunma)

12 adet bombaatar fişegi

2 adet bomba atar (Lançır)

2 adet art parçası

1 adet dürbün çantası (içinde M2124 dürbün kullanma kılavuzu)

1 adet yeşil renkli küçük çanta

1 adet yuvarlak rütbeli kamuflaj üst gömlek

3 adet hücum yeleği (birinin içinde bir adet 5.56 fişek ve bir adet kulak tıkacı çıktı)

3 adet dizlik

2 adet tabanca kılıfı

1 çift eldiven

1 adet turuncu kemer

1 adet kemer parçası

1 adet yeşil renkli kar maskesi (üzerinde Thermo Form ibaresi mevcut)

1 çift siyah çorap

1 adet not kağıdı ( 2 adedinin üzerinde çeşitli notlar yazılı , bir adedi üzerinde sadece imza atılmış)

22 adet kalem pil

4 adet metal anahtar takımı (muhtemelen silah tamiri için)

1 adet anahtarlık üzerinde takılı 5 adet anahtar

1 adet fiske çuvalı gıda maddesi

1 adet light stick ibareli ambalaj

2 adet askerî amaçlı yeşil renkli fener

1 adet el telsizi ve bataryası (aseksan marka)

3 adet bomba atar fişek ambalajı

50 adet 9 mm tabanca fişeginin bulunduğu kutu

1 adet tesbih

İş bu tutanak tarafımızdan tanzimle altı birlikte imza altına alınmıştır. 22.07.2016 saat 17:00

Handwritten signatures and initials are present at the bottom of the page, including names like MT, PA, and others, along with some illegible text.

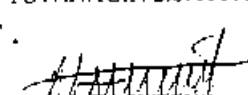
  
Mustafa TAŞDEMİR  
4.Sınıf Fama Vat Müdürü  
İzmir Özel Hrk Şb.Md.

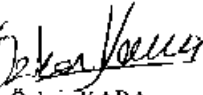
  
Özkan KARA  
Komiser Yrd.  
İzmir Özel Hrk.

  
Faruk İNCE  
Başpolis Memuru  
İzmir Özel Hrk.

  
Tuncer ALDAK  
Polis Memuru  
İzmir Özel Hrk.

  
Nurettin YAZICI  
Polis Memuru  
İzmir Özel Hrk.

  
Ahmet KARATAŞ  
Polis Memuru  
İzmir Özel Hrk.

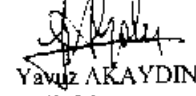
  
Yavuz AKAYDIN  
Polis Memuru  
İzmir Özel Hrk.

  
Ekrem NARİN  
Polis Memuru  
İzmir Özel Hrk.

  
Kürşat AYHAN  
Polis Memuru  
İzmir Özel Hrk.

  
Hakan BİROL  
Polis Memuru  
İzmir Özel Hrk.

  
Faruk AK  
Polis Memuru  
İzmir Özel Hrk.

  
Süleyman DAİLLİ  
Polis Memuru  
İzmir Özel Hrk.

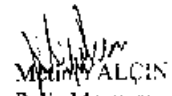
  
Mehmet VALÇİN  
Polis Memuru  
İzmir Özel Hrk.

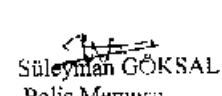
  
Süleyman GÖKSAL  
Polis Memuru  
İzmir Özel Hrk.

  
Abdullah AİLAHVERDİ  
Polis Memuru  
İzmir Özel Hrk.

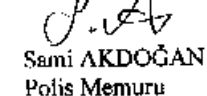
  
Sami AKDOĞAN  
Polis Memuru  
İzmir Özel Hrk.

  
Erdem İMİCİ  
Polis Memuru  
İzmir Özel Hrk.

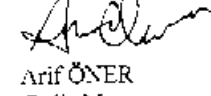
  
Arif ÖNER  
Polis Memuru  
İzmir Özel Hrk.

  
Ömer TEKİN  
Polis Memuru  
İzmir Özel Hrk.

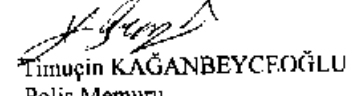
  
Timurçin KAĞANBEYÇİOĞLU  
Polis Memuru  
İzmir Özel Hrk.

  
İsmet ERİŞ  
Polis Memuru  
İzmir Özel Hrk.

  
Metin BADEM  
Polis Memuru  
Muğla Özel Hrk.

  
Salim ÇELİK  
Polis Memuru  
Muğla Özel Hrk.

  
Mesut SİRKİNTİ  
Polis Memuru  
Muğla Özel Hrk.

  
Ali GÜRBAK  
Polis Memuru  
Muğla Özel Hrk.

  
Kurtuluş ÖZTÜRK  
Polis Memuru  
Muğla Özel Hrk.

  
Ahmet ÖZHAN  
Polis Memuru  
Muğla Özel Hrk.

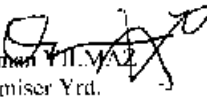
  
Osman YILMAZ  
Komiser Yrd.  
Bingöl Özel Hrk.

  
Mehmet TURGUT  
Başpolis Memuru  
Bingöl Özel Hrk.

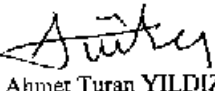
  
Ahmet Turan YILDIZ  
Başpolis Memuru  
Bingöl Özel Hrk.

  
Halil İbrahim BİLDİK  
Başpolis Memuru  
Bingöl Özel Hrk.

  
Gökbay ENİŞTE  
Polis Memuru  
Bingöl Özel Hrk.

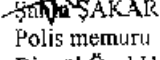
  
Şahin ŞAKAR  
Polis memuru  
Bingöl Özel Hrk.

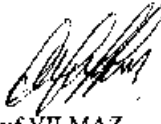
  
Nasif YILMAZ  
Polis Memuru  
Bingöl Özel Hrk.

  
Ahmet AKBOĞA  
Polis Memuru  
Bingöl Özel Hrk.

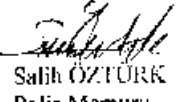
  
Salih ÖZTÜRK  
Polis Memuru  
Bingöl Özel Hrk.

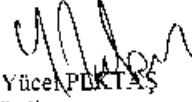
  
Yücel PEKTAŞ  
Polis memuru  
Bingöl Özel Hrk.

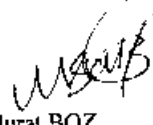
  
Murat BOZ  
Polis Memuru  
Bingöl Özel Hrk.

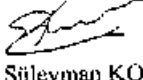
  
Süleyman KORU  
Polis Memuru  
Bingöl Özel Hrk.

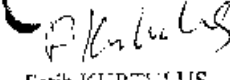
  
Fatih KURTULUŞ  
Polis Memuru  
Bingöl Özel Hrk.

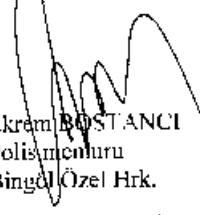
  
Ekrem BOSTANCI  
Polis memuru  
Bingöl Özel Hrk.

  
Mustafa ARİN  
Polis Memuru  
Bingöl Özel Hrk.

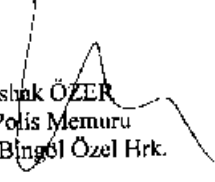
  
İshak ÖZER  
Polis Memuru  
Bingöl Özel Hrk.

  
Ensar DADAŞ HAN  
Polis Memuru  
Bingöl Özel Hrk.

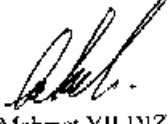
  
Mehmet YILDIZ  
Polis memuru  
Bingöl Özel Hrk.

  
Mehmet CANÇELİK  
Polis Memuru  
Bingöl Özel Hrk.

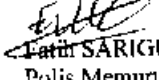
  
Fatih SARIĞÜL  
Polis Memuru  
Bingöl Özel Hrk.

  
Yunus KILIÇLAR  
Polis Memuru  
Bingöl Özel Hrk.

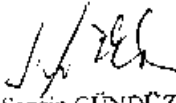
  
Sezgin GÜNDÜZ  
Polis memuru  
Bingöl Özel Hrk.

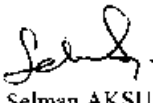
  
Selman AKSU  
Polis Memuru  
Bingöl Özel Hrk.

  
Ali AYDIN  
Polis Memuru  
Bingöl Özel Hrk.

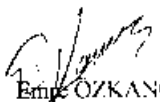
  
Emre ÖZKANCA  
Polis Memuru  
Bingöl Özel Hrk.

  
Behzat UZUNER  
Polis memuru  
Bingöl Özel Hrk.

  
Salim KURTOĞLU  
Polis Memuru  
Bingöl Özel Hrk.

  
Adem AKGÖNÜ  
Polis Memuru  
Bingöl Özel Hrk.

  
Mehmet BEŞTEPE  
Polis Memuru  
Bingöl Özel Hrk.

  
Ahmet YÜKSEL  
Polis memuru  
Bingöl Özel Hrk.

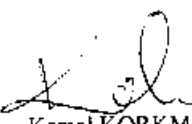
  
Kemal KORKMAZ  
Polis Memuru  
Bingöl Özel Hrk.

  
Tamer CULFA  
Polis Memuru  
Bingöl Özel Hrk.

Mehmet Hanifi KAYA  
Polis Memuru  
Bingöl Özel Hrk.

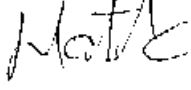

Emrah ÇATMA  
Polis memuru  
Bingöl Özel Hrk.



Alican YILMAZ  
Polis Memuru  
Bingöl Özel Hrk.

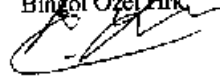

Mustafa KARA  
Polis Memuru  
Bingöl Özel Hrk.

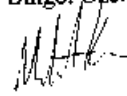

Ayhan ŞAHİN  
Polis Memuru  
Bingöl Özel Hrk.



Tolgahan ARIK  
Polis memuru  
Bingöl Özel Hrk.



Mehmet TURHAN  
Polis Memuru  
Bingöl Özel Hrk.



Tuncay ÖZER  
Komiser Yrd.  
Marmaris Olay Yeri İnc.

Fahrettin YANIK  
Başpolis Memuru  
Marmaris Olay Yeri İnc.

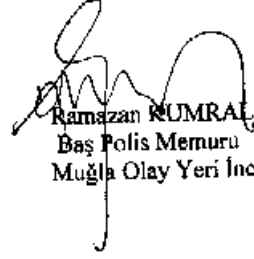
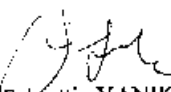

Ramazan KUMRAL  
Baş Polis Memuru  
Muğla Olay Yeri İnc.



Mustafa UNALI  
Uzman Polis Memuru  
Muğla Olay Yeri İnc.



Mustafa UÇAR  
Polis Memuru  
Muğla Olay Yeri İnc.

Ayşe AYDEMİR  
Polis Memuru  
Marmaris Olay Yeri İnc

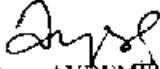

Arif PARLAK  
Polis Memuru  
Marmaris Olay Yeri İnc.



Deniz ÖZEL  
Polis Memuru  
Marmaris Olay Yeri İnc

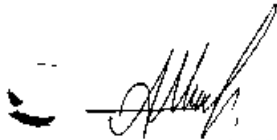

Abdullah MERCAN  
Polis Memuru  
Bomba Uzmanı  
Patlayıcı Maddeleri teslim alan

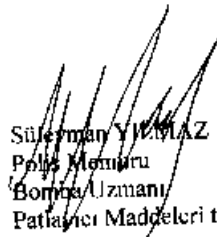

Süleyman YILMAZ  
Polis Memuru  
Bomba Uzmanı  
Patlayıcı Maddeleri teslim alan

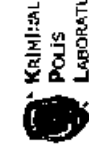

**KRİMİNEL**  
**POLİS**  
LABORATUVARLARI DAI BSK

Rapor No: 2016-157 EK RAPOR 8

# BULGU / DELİL LİSTESİ FORMU

Referans: [ OYL-TF-001 ]  
Olay Yeri/İnceleme Raporu Eki'dir.

Form Kodu  
[ OYL-TF-002 ]

Sayfa No: / /

Bulgu No	Bulgunun/Delilin Tanımı (Tiyro. adı, abseti, niteliği)	Barkod No	Tespit Edildiği Yer	Tespit Yöntemi						Transfer Yöntemi						Ambalaj Yöntemi						İstenilen Analiz/İnceleme Türü																			
				Çözüm	Tezleme	UV Işıklı	S.P.R	Koku alma	Değerlendir	Lüminol	Diger	Polyu / Jel Pöly	Serum Fizyolojik	Kazıma	Emürme	Eşyanın Kendisi	Sıyap	Elektromanik	Kalıp	Çözünme	Kopyalama	Vakümlama	Naylon Ambalaj	Kağıt ambalaj	Gam kavanoz	Plastik kutu	Petrol kap	Ambalajlanmadı	Parmak/Ayuc izi	Vücut izi lab	Kimyasal	Biyolojik	İz inceleme	Patolojik	İz inceleme	Betige	Patolojik	Sex-Corona-Dna	Uzman ( Sicil )		
1	1 adet HK S.56mmx45 88-469180 seri no lu pıyade niçği		Kıneler Mh. dağılık alanlarda	X							X									X		X								X									X		
1A	1 adet MKE-5.56 fişek		Kıneler Mh. dağılık alanlarda	X																X											X										X
1B	1 adet HK ibareli parçlar		Kıneler Mh. dağılık alanlarda	X																X											X										X
1C	2B adet 5.56 fişek		Kıneler Mh. dağılık alanlarda	X																X											X										X
2	1 adet HK S.56mmx45 88-049219 seri no lu pıyade niçği		Kıneler Mh. dağılık alanlarda	X																X											X										X
2A	1 adet MKE-5.56 fişek		Kıneler Mh. dağılık alanlarda	X																X											X										X
2B	1 adet HK ibareli parçlar		Kıneler Mh. dağılık alanlarda	X																X											X										X
2C	21 adet 5.56 fişek		Kıneler Mh. dağılık alanlarda	X																X											X										X
2D	1 adet 40lik lunçker kolimmanı		Kıneler Mh. dağılık alanlarda	X																X											X										X
3	1 adet COLT- DEFENSE HART FORDCONN USA Ser 83 9 949539 004 0058		Kıneler Mh. dağılık alanlarda	X																X											X										X
				<b>Bomba imha uzmanı teslim aldı.</b>																																					

0000134

*[Handwritten signature]*

*[Handwritten signature]*

*[Handwritten mark]*

No	Uraç / Ekipman	Seri Nolu	Miktar	1	2	3	4	5	6	7	8	9	10	11	12	13	14	15	16	17	18	19	20	
4	1 adet HK S.56mmx45 88-069230 seri nolu piyade üfesi		X																					
5	1 adet HK S.56mmx45 88-069235 seri nolu piyade üfesi		X																					
5A	1 adet MIKE S.56 fişek		X																					
6	1 adet HK S.56mmx45 88-069089 seri nolu piyade üfesi		X																					
6A	1 adet MIKE S.56 fişek		X																					
6B	1 adet HK ibareli şarjör		X																					
6C	28 adet MIKE S.56 fişek		X																					
7	1 adet HK S.56mmx45 88-069231 seri nolu piyade üfesi		X																					
7A	1 adet HK ibareli şarjör		X																					
7B	28 adet MIKE S.56 fişek		X																					
8	1 adet HK S.56mmx45 88-069891 seri nolu piyade üfesi		X																					
8A	1 adet MIKE S.56 fişek		X																					
8B	1 adet HK ibareli şarjör		X																					
BC	14 adet MIKE S.56 fişek		X																					
9	1 adet HK S.56mmx45 88-069086 seri nolu piyade üfesi		X																					

0000133

*[Handwritten signature]*

*[Handwritten signature]*

*[Handwritten signature]*

*[Handwritten signature]*

9A	1 adet MIKE S.56 fişek	İçmeler Mb. dağılık alanlarda	X		X				X	X	X											X
9B	1 adet IİK ibareli saçör	İçmeler Mb. dağılık alanlarda	X		X				X	X	X											X
9C	29 adet MIKE S.56 fişek	İçmeler Mb. dağılık alanlarda	X		X				X	X	X											X
10	1 adet IİK S.56mmx45 88-069107 seri molla pışade tüfeği	İçmeler Mb. dağılık alanlarda	X		X				X	X	X											X
10 A	1 adet MIKE S.56 fişek	İçmeler Mb. dağılık alanlarda	X		X				X	X	X											X
10B	1 adet IİK ibareli saçör	İçmeler Mb. dağılık alanlarda	X		X				X	X	X											X
10C	29 adet MIKE S.56 fişek	İçmeler Mb. dağılık alanlarda	X		X				X	X	X											X
11	1 adet IİK S.56mmx45 88-069106 seri molla pışade tüfeği	İçmeler Mb. dağılık alanlarda	X		X				X	X	X											X
11 A	1 adet MIKE S.56 fişek	İçmeler Mb. dağılık alanlarda	X		X				X	X	X											X
11B	1 adet IİK ibareli saçör	İçmeler Mb. dağılık alanlarda	X		X				X	X	X											X
11C	19 adet MIKE S.56 fişek	İçmeler Mb. dağılık alanlarda	X		X				X	X	X											X
12	1 adet IİK S.56mmx45 88-069107 seri molla pışade tüfeği	İçmeler Mb. dağılık alanlarda	X		X				X	X	X											X
12 A	1 adet MIKE S.56 fişek	İçmeler Mb. dağılık alanlarda	X		X				X	X	X											X
13	1 adet M 2124 Seri No 02368 gece görüş üsponga h.	İçmeler Mb. dağılık alanlarda	X		X				X	X	X											X
14	1 adet C/NVD L3 USA ibareli olan Seri No 741321 gece görüş üsponga h.	İçmeler Mb. dağılık alanlarda	X		X				X	X	X											X



23	1 adet HK ibarelli sarjör	İçmeler Mh. dağılık alanlarda	X				X				X				X
23A	30 adet MIKE S.56 fişek	İçmeler Mh. dağılık alanlarda	X				X				X				X
24	1 adet HK ibarelli sarjör	İçmeler Mh. dağılık alanlarda	X				X				X				X
24A	30 adet MIKE S.56 fişek	İçmeler Mh. dağılık alanlarda	X				X				X				X
25	1 adet HK ibarelli sarjör	İçmeler Mh. dağılık alanlarda	X				X				X				X
25A	30 adet MIKE S.56 fişek	İçmeler Mh. dağılık alanlarda	X				X				X				X
26	1 adet HK ibarelli sarjör	İçmeler Mh. dağılık alanlarda	X				X				X				X
26A	29 adet MIKE S.56 fişek	İçmeler Mh. dağılık alanlarda	X				X				X				X
27	1 adet HK ibarelli sarjör	İçmeler Mh. dağılık alanlarda	X				X				X				X
27A	30 adet MIKE S.56 fişek	İçmeler Mh. dağılık alanlarda	X				X				X				X
28	1 adet HK ibarelli sarjör	İçmeler Mh. dağılık alanlarda	X				X				X				X
28A	25 adet MIKE S.56 fişek	İçmeler Mh. dağılık alanlarda	X				X				X				X
29	1 adet HK ibarelli sarjör	İçmeler Mh. dağılık alanlarda	X				X				X				X
29A	30 adet MIKE S.56 fişek	İçmeler Mh. dağılık alanlarda	X				X				X				X
30	1 adet HK ibarelli sarjör	İçmeler Mh. dağılık alanlarda	X				X				X				X

*[Handwritten marks and signatures]*

*[Handwritten marks and signatures]*

30A	30 adet MIKE 5.56 fişek	İçmeler Mb. dağılık atalarında	X				X	X								X		X
31	1 adet HK ibareli şarjör	İçmeler Mb. dağılık atalarında	X				X	X								X		X
31A	30 adet MIKE 5.56 fişek	İçmeler Mb. dağılık atalarında	X				X	X								X		X
32	1 adet HK ibareli şarjör	İçmeler Mb. dağılık atalarında	X				X	X								X		X
32A	21 adet MIKE 5.56 fişek	İçmeler Mb. dağılık atalarında	X				X	X								X		X
33	1 adet HK ibareli şarjör	İçmeler Mb. dağılık atalarında	X				X	X								X		X
33A	29 adet MIKE 5.56 fişek	İçmeler Mb. dağılık atalarında	X				X	X								X		X
34	1 adet KAY ibareli şarjör	İçmeler Mb. dağılık atalarında	X				X	X								X		X
34A	28 adet MIKE 5.56 fişek	İçmeler Mb. dağılık atalarında	X				X	X								X		X
35	1 adet HK ibareli şarjör	İçmeler Mb. dağılık atalarında	X				X	X								X		X
35A	28 adet MIKE 5.56 fişek	İçmeler Mb. dağılık atalarında	X				X	X								X		X
36	1 adet HK ibareli şarjör	İçmeler Mb. dağılık atalarında	X				X	X								X		X
36A	38 adet MIKE 5.56 fişek	İçmeler Mb. dağılık atalarında	X				X	X								X		X
37	1 adet HK ibareli şarjör	İçmeler Mb. dağılık atalarında	X				X	X								X		X
37A	30 adet MIKE 5.56 fişek	İçmeler Mb. dağılık atalarında	X				X	X								X		X

38	1 adet HK ibaretili sarjör	İçmeler Mh. dağılık alanlarında	X	X	X	X	X	X	X	X	X
38A	30 adet MIKE S.56 fişek	İçmeler Mh. dağılık alanlarında	X	X	X	X	X	X	X	X	X
39	1 adet HK ibaretili sarjör	İçmeler Mh. dağılık alanlarında	X	X	X	X	X	X	X	X	X
39A	9 adet MIKE S.56 fişek	İçmeler Mh. dağılık alanlarında	X	X	X	X	X	X	X	X	X
40	1 adet HK ibaretili sarjör	İçmeler Mh. dağılık alanlarında	X	X	X	X	X	X	X	X	X
40A	30 adet MIKE S.56 fişek	İçmeler Mh. dağılık alanlarında	X	X	X	X	X	X	X	X	X
41	1 adet HK ibaretili sarjör	İçmeler Mh. dağılık alanlarında	X	X	X	X	X	X	X	X	X
41A	30 adet MIKE S.56 fişek	İçmeler Mh. dağılık alanlarında	X	X	X	X	X	X	X	X	X
42	1 adet HK ibaretili sarjör	İçmeler Mh. dağılık alanlarında	X	X	X	X	X	X	X	X	X
42A	30 adet MIKE S.56 fişek	İçmeler Mh. dağılık alanlarında	X	X	X	X	X	X	X	X	X
43	1 adet HK ibaretili sarjör	İçmeler Mh. dağılık alanlarında	X	X	X	X	X	X	X	X	X
43A	14 adet MIKE S.56 fişek	İçmeler Mh. dağılık alanlarında	X	X	X	X	X	X	X	X	X
44	1 adet HK ibaretili sarjör	İçmeler Mh. dağılık alanlarında	X	X	X	X	X	X	X	X	X
44A	38 adet MIKE S.56 fişek	İçmeler Mh. dağılık alanlarında	X	X	X	X	X	X	X	X	X
45	1 adet HK ibaretili sarjör	İçmeler Mh. dağılık alanlarında	X	X	X	X	X	X	X	X	X

Handwritten notes and signatures on the right side of the table, including a large signature and the number '22'.

45A	31 adet MIKE 5.56 fişek	İçmeler Mh. dağılık alanlarda	X					X		X				X
46	1 adet HK ibareli parçur	İçmeler Mh. dağılık alanlarda	X					X		X				X
46A	26 adet MIKE 5.56 fişek	İçmeler Mh. dağılık alanlarda	X					X		X				X
47	1 adet HK ibareli parçur	İçmeler Mh. dağılık alanlarda	X					X		X				X
47A	30 adet MIKE 5.56 fişek	İçmeler Mh. dağılık alanlarda	X					X		X				X
48	1 adet HK ibareli parçur	İçmeler Mh. dağılık alanlarda	X					X		X				X
48A	30 adet MIKE 5.56 fişek	İçmeler Mh. dağılık alanlarda	X					X		X				X
49	1 adet HK ibareli parçur	İçmeler Mh. dağılık alanlarda	X					X		X				X
49A	29 adet MIKE 5.56 fişek	İçmeler Mh. dağılık alanlarda	X					X		X				X
50	1 adet HK ibareli parçur	İçmeler Mh. dağılık alanlarda	X					X		X				X
50A	30 adet MIKE 5.56 fişek	İçmeler Mh. dağılık alanlarda	X					X		X				X
51	1 adet HK ibareli parçur	İçmeler Mh. dağılık alanlarda	X					X		X				X
51A	30 adet MIKE 5.56 fişek	İçmeler Mh. dağılık alanlarda	X					X		X				X
52	1 adet HK ibareli parçur	İçmeler Mh. dağılık alanlarda	X					X		X				X
52A	30 adet MIKE 5.56 fişek	İçmeler Mh. dağılık alanlarda	X					X		X				X

*[Handwritten signature]*

*[Handwritten signature]*

*[Handwritten signature]*

*[Handwritten signature]*

*[Handwritten signature]*

53	1 adet HK ibareli parjör	İçmeler Mb. dağılık alanlarda	X					X			X	X				X	X	X	X				X	
53A	30 adet MIKE 5.56 fişek	İçmeler Mb. dağılık alanlarda	X					X			X	X				X	X	X	X			X	X	X
54	1 adet HK ibareli parjör	İçmeler Mb. dağılık alanlarda	X					X			X	X				X	X	X	X			X	X	X
54A	30 adet MIKE 5.56 fişek	İçmeler Mb. dağılık alanlarda	X					X			X	X				X	X	X	X			X	X	X
55	1 adet HK ibareli parjör	İçmeler Mb. dağılık alanlarda	X					X			X	X				X	X	X	X			X	X	X
55A	29 adet MIKE 5.56 fişek	İçmeler Mb. dağılık alanlarda	X					X			X	X				X	X	X	X			X	X	X
56	1 adet HK ibareli parjör	İçmeler Mb. dağılık alanlarda	X					X			X	X				X	X	X	X			X	X	X
56A	29 adet MIKE 5.56 fişek	İçmeler Mb. dağılık alanlarda	X					X			X	X				X	X	X	X			X	X	X
57	1 adet HK ibareli parjör	İçmeler Mb. dağılık alanlarda	X					X			X	X				X	X	X	X			X	X	X
57A	29 adet MIKE 5.56 fişek	İçmeler Mb. dağılık alanlarda	X					X			X	X				X	X	X	X			X	X	X
58	1 adet PIMAG ibareli parjör	İçmeler Mb. dağılık alanlarda	X					X			X	X				X	X	X	X			X	X	X
58A	29 adet GFL 5.56 fişek, 1 adet MIKE 5.56 fişek	İçmeler Mb. dağılık alanlarda	X					X			X	X				X	X	X	X			X	X	X
59	1 Beretta USA CORP ACKR MD Made in USA Seri no BER389238 tabanca	İçmeler Mb. dağılık alanlarda	X					X			X	X				X	X	X	X			X	X	X
59A	1 adet B401 ibareli parjör	İçmeler Mb. dağılık alanlarda	X					X			X	X				X	X	X	X			X	X	X
59B	15 adet MIKE 5.56 fişek	İçmeler Mb. dağılık alanlarda	X					X			X	X				X	X	X	X			X	X	X

*[Handwritten signature]*

*[Handwritten signature]*

*[Handwritten signature]*

*[Handwritten signature]*

60	1 Beretta USA CORP. ACKK MD Made in USA Ser no BER359295 tabanca	İzmeier Mh. dağılık alanlarda	X	X	X	X	X	X	X	X	X	X	X	X
60A	1 adet 8401 ibarelli şarjör	İzmeier Mh. dağılık alanlarda	X	X	X	X	X	X	X	X	X	X	X	X
60B	14 adet MIKE 5.56 fişek	İzmeier Mh. dağılık alanlarda	X	X	X	X	X	X	X	X	X	X	X	X
61	1 adet 8401 ibarelli şarjör	İzmeier Mh. dağılık alanlarda	X	X	X	X	X	X	X	X	X	X	X	X
61A	15 adet MIKE 9P fişek	İzmeier Mh. dağılık alanlarda	X	X	X	X	X	X	X	X	X	X	X	X
62	1 adet 8401 ibarelli şarjör	İzmeier Mh. dağılık alanlarda	X	X	X	X	X	X	X	X	X	X	X	X
62A	15 adet MIKE 9P fişek	İzmeier Mh. dağılık alanlarda	X	X	X	X	X	X	X	X	X	X	X	X
63	1 adet ASSY9346413Ser9m M7702 şarjör	İzmeier Mh. dağılık alanlarda	X	X	X	X	X	X	X	X	X	X	X	X
63A	15 adet MIKE 9P fişek	İzmeier Mh. dağılık alanlarda	X	X	X	X	X	X	X	X	X	X	X	X
64	1 adet ASSY9346413Ser9m M7702 şarjör	İzmeier Mh. dağılık alanlarda	X	X	X	X	X	X	X	X	X	X	X	X
64A	15 adet MIKE 9P fişek	İzmeier Mh. dağılık alanlarda	X	X	X	X	X	X	X	X	X	X	X	X
65	1 adet 8401 ibarelli şarjör	İzmeier Mh. dağılık alanlarda	X	X	X	X	X	X	X	X	X	X	X	X
65A	15 adet MIKE 9P fişek	İzmeier Mh. dağılık alanlarda	X	X	X	X	X	X	X	X	X	X	X	X
66	1 adet 8401 ibarelli şarjör	İzmeier Mh. dağılık alanlarda	X	X	X	X	X	X	X	X	X	X	X	X
66A	15 adet MIKE 9P fişek	İzmeier Mh. dağılık alanlarda	X	X	X	X	X	X	X	X	X	X	X	X

*(Handwritten signature)*

*(Handwritten signature)*

*(Handwritten signature)*

67	1 adet B401 ibaretili şarjör	İçmeler Mh. dağılık alanlarda	X						X	X	X	X	X	X
67A	14 adet MIKE 9P fişek	İçmeler Mh. dağılık alanlarda	X						X	X	X	X	X	X
68	1 adet B401 ibaretili şarjör	İçmeler Mh. dağılık alanlarda	X						X	X	X	X	X	X
68A	15 adet MIKE 9P fişek	İçmeler Mh. dağılık alanlarda	X						X	X	X	X	X	X
69	1 adet B401 ibaretili şarjör	İçmeler Mh. dağılık alanlarda	X						X	X	X	X	X	X
69A	9 adet MIKE 9P fişek	İçmeler Mh. dağılık alanlarda	X						X	X	X	X	X	X
70	1 adet B401 ibaretili şarjör	İçmeler Mh. dağılık alanlarda	X						X	X	X	X	X	X
70A	15 adet MIKE 9P fişek	İçmeler Mh. dağılık alanlarda	X						X	X	X	X	X	X
71	1 adet 9346413 9mm 7/2 şarjör	İçmeler Mh. dağılık alanlarda	X						X	X	X	X	X	X
71A	15 adet MIKE 9P fişek	İçmeler Mh. dağılık alanlarda	X						X	X	X	X	X	X
72	1 adet B401 ibaretili şarjör	İçmeler Mh. dağılık alanlarda	X						X	X	X	X	X	X
72A	15 adet MIKE 9P fişek	İçmeler Mh. dağılık alanlarda	X						X	X	X	X	X	X
73	1 adet ASSY9346413Ssr9mm 7/2 şarjör	İçmeler Mh. dağılık alanlarda	X						X	X	X	X	X	X
73A	15 adet MIKE 9P fişek	İçmeler Mh. dağılık alanlarda	X						X	X	X	X	X	X
74	1 adet B401 ibaretili şarjör	İçmeler Mh. dağılık alanlarda	X						X	X	X	X	X	X

0000124

*Handwritten notes and signatures:*  
 [Signature]  
 [Signature]  
 [Signature]  
 [Signature]

74A	15 adet MIKE 9P fişek	İçmeler Mh. dağılık alanlarda	X	X	X	X	X	X	X	X	X	X	X
75	1 adet B401 ibareli sarjör	İçmeler Mh. dağılık alanlarda	X	X	X	X	X	X	X	X	X	X	X
75A	15 adet MIKE 9P fişek	İçmeler Mh. dağılık alanlarda	X	X	X	X	X	X	X	X	X	X	X
76	1 adet B401 ibareli sarjör	İçmeler Mh. dağılık alanlarda	X	X	X	X	X	X	X	X	X	X	X
76A	15 adet MIKE 9P fişek	İçmeler Mh. dağılık alanlarda	X	X	X	X	X	X	X	X	X	X	X
77	1 adet B401 ibareli sarjör	İçmeler Mh. dağılık alanlarda	X	X	X	X	X	X	X	X	X	X	X
77A	8 adet MIKE 9P fişek	İçmeler Mh. dağılık alanlarda	X	X	X	X	X	X	X	X	X	X	X
78	1 adet Restrictive/unrestricted government use only pb can 9 para sarjör	İçmeler Mh. dağılık alanlarda	X	X	X	X	X	X	X	X	X	X	X
78A	9 adet MIKE 9P fişek	İçmeler Mh. dağılık alanlarda	X	X	X	X	X	X	X	X	X	X	X
79	1 adet MIKE-MOD 48 MIKE tip el bombası	İçmeler Mh. dağılık alanlarda	X	X	X	X	X	X	X	X	X	X	X
80	1 adet Seri no H9101677 tipi el bombası	İçmeler Mh. dağılık alanlarda	X	X	X	X	X	X	X	X	X	X	X
81	1 adet Seri no H9101679 tipi el bombası	İçmeler Mh. dağılık alanlarda	X	X	X	X	X	X	X	X	X	X	X
82	1 adet Seri no H9101680 el bombası	İçmeler Mh. dağılık alanlarda	X	X	X	X	X	X	X	X	X	X	X
83	1 adet Seri no H9101676 el bombası	İçmeler Mh. dağılık alanlarda	X	X	X	X	X	X	X	X	X	X	X
84	1 adet Seri no H9101675 el bombası	İçmeler Mh. dağılık alanlarda	X	X	X	X	X	X	X	X	X	X	X

Bomba imha uzmanı teslim akdi.

0000123

*[Handwritten signature]*

*[Handwritten signature]*

Bomba imha uzmanı teslim aldı.

85	1 adet Seri NO 819101683 el bombası	İcmeler Mb. dağıtık alanlarda	X	X	X
86	1 adet 002345 seri nobu yangın tesirli luncher mihli mmah	İcmeler Mb. dağıtık alanlarda	X	X	X
87	1 adet 005053 seri nobu yangın tesirli luncher mihli mmah	İcmeler Mb. dağıtık alanlarda	X	X	X
88	1 adet ibareli 002570 seri nobu yangın tesirli luncher mihli mmah	İcmeler Mb. dağıtık alanlarda	X	X	X
89	1 adet 004016 seri nobu yangın tesirli luncher mihli mmah	İcmeler Mb. dağıtık alanlarda	X	X	X
90	1 adet 003102 seri nobu yangın tesirli luncher mihli mmah	İcmeler Mb. dağıtık alanlarda	X	X	X
91	1 adet 003940 seri nobu yangın tesirli luncher mihli mmah	İcmeler Mb. dağıtık alanlarda	X	X	X
92	1 adet 004104 seri nobu yangın tesirli luncher mihli mmah	İcmeler Mb. dağıtık alanlarda	X	X	X
93	1 adet 804389 seri nobu yangın tesirli luncher mihli mmah	İcmeler Mb. dağıtık alanlarda	X	X	X
94	1 adet 005044 seri nobu yangın tesirli luncher mihli mmah	İcmeler Mb. dağıtık alanlarda	X	X	X
95	1 adet 002474 seri nobu yangın tesirli luncher mihli mmah	İcmeler Mb. dağıtık alanlarda	X	X	X
96	1 adet 002422 seri nobu yangın tesirli luncher mihli mmah	İcmeler Mb. dağıtık alanlarda	X	X	X
97	1 adet EXPLOSIVE kahve renkli Luncher mihli mmah kilifi	İcmeler Mb. dağıtık alanlarda	X	X	X
98	1 adet EXPLOSIVE kahve renkli Luncher mihli mmah kilifi	İcmeler Mb. dağıtık alanlarda	X	X	X
99	1 adet EXPLOSIVE kahve renkli Luncher mihli mmah kilifi	İcmeler Mb. dağıtık alanlarda	X	X	X

Handwritten signature/initials in the top right corner.

Handwritten signature/initials in the middle right area.

Handwritten signature/initials in the bottom right area.

100	1 adet ANELSAN marka Seri no 0010785 teliz, 1 adet TONSSES serisi no 01084 teliz, baskıyası ve 1 adet anten	İçmeler Mh. dağıtık alanlarda	X	X	X	X	X	X	X
101	1 adet MIKE fişek kutusu ve 50 MIKE 9P fişek	İçmeler Mh. dağıtık alanlarda	X	X	X	X	X	X	X
101 A	1 adet MIKE fişek kutusu içerisinde 50 adet MIKE 9P fişek	İçmeler Mh. dağıtık alanlarda	X	X	X	X	X	X	X
102	1 adet Editeruj cihazı seri no 351388	İçmeler Mh. dağıtık alanlarda	X	X	X	X	X	X	X
103	1 adet Editeruj cihazı seri no 048098	İçmeler Mh. dağıtık alanlarda	X	X	X	X	X	X	X
104	Esger Borelli kulak tıkayıcı	İçmeler Mh. dağıtık alanlarda	X	X	X	X	X	X	X
105	1 adet CYALUME ibareli 1 adet kılıç	İçmeler Mh. dağıtık alanlarda	X	X	X	X	X	X	X
106	Antep ibareli ibareli fişek kutusu	İçmeler Mh. dağıtık alanlarda	X	X	X	X	X	X	X
107	BAC ibareli anahtarlık ve 5 adet anahtar	İçmeler Mh. dağıtık alanlarda	X	X	X	X	X	X	X
108	1 adet kılıçtaşı	İçmeler Mh. dağıtık alanlarda	X	X	X	X	X	X	X
109	4 adet siyah renkli kılıçlık metal anahtar	İçmeler Mh. dağıtık alanlarda	X	X	X	X	X	X	X
110	22 adet pü	İçmeler Mh. dağıtık alanlarda	X	X	X	X	X	X	X
111	8 adet ibaresiz beyaz kart, 1 adet imzalı beyaz kart, 2 adet ibarende yazı ibareli beyaz kart	İçmeler Mh. dağıtık alanlarda	X	X	X	X	X	X	X
112	1 adet kamuflaj sırt çantası, 1 pifti çorap	İçmeler Mh. dağıtık alanlarda	X	X	X	X	X	X	X

0000121

113	1 adet kamufflaj sırt çantası	İzometer Mth. dağılık alanlarda	X			X			X				X	
114	1 adet silk-ışık gece görüş cihazı ve kullanma kılavuzu	İzometer Mth. dağılık alanlarda	X			X			X				X	
115	1 adet kamufflaj besen çantası	İzometer Mth. dağılık alanlarda	X			X			X				X	
116	1 adet asberrı gönlet	İzometer Mth. dağılık alanlarda	X			X			X				X	
117	1 adet kamufflajlı hücresi yeleği	İzometer Mth. dağılık alanlarda	X			X			X				X	
118	1 adet kamufflajlı hikcom yeleği	İzometer Mth. dağılık alanlarda	X			X			X				X	
119	1 adet kamufflajlı hikcom yeleği	İzometer Mth. dağılık alanlarda	X			X			X				X	
119 A	1 adet MIKE S56 fişek	İzometer Mth. dağılık alanlarda	X			X			X				X	
119 B	1 adet sarı renkli kutuk tablayıcı	İzometer Mth. dağılık alanlarda	X			X			X				X	
120	1 adet kamufflaj çirseklik	İzometer Mth. dağılık alanlarda	X			X			X				X	
121	1 adet kamufflaj dirseklik	İzometer Mth. dağılık alanlarda	X			X			X				X	
122	1 adet kamufflaj dizlik	İzometer Mth. dağılık alanlarda	X			X			X				X	
123	1 adet yeşil sıyah renkli silah kılıfı	İzometer Mth. dağılık alanlarda	X			X			X				X	
124	1 adet yeşil sıyah renkli silah kılıfı	İzometer Mth. dağılık alanlarda	X			X			X				X	
125	1 çift DOKYOS ibaret parmak ucü almaya eldiven	İzometer Mth. dağılık alanlarda	X			X			X				X	

0000120

2 A B

9

9

9

9

9

126	1 adet yeşil renkli kemeç	X	X	X	X	X	X	X	X	X
127	1 adet THERMO FORM İlaçları kor maskesi	X	X	X	X	X	X	X	X	X
128	1 adet siyah renkli termik kemeç	X	X	X	X	X	X	X	X	X
129	1 çift koyu renkli çorap	X	X	X	X	X	X	X	X	X

Yukarıda tanımı, cinsi, adedi ve niteliği belirtilen bulgular, 5271 sayılı Ceza Muhakemesi Kanunu'nun 123. maddesi uyarınca "Muhafaza altına alınmıştır". Tarih: 23.07.2016 Saat: 05.00

  
245181  
Komiser Yrd.

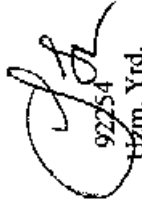
  
92254  
Uzm. Yrd.

  
120283  
Uzm. Yrd.

  
189056  
Uzman

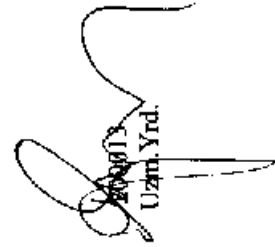
  
240013  
Uzm. Yrd.

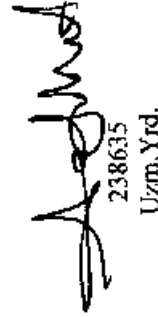
  
238635  
Uzm. Yrd.

  
225566  
Uzm. Yrd.

  
247914  
Uzm. Yrd.

0000119



MARMARİS EMNİYET MÜDÜRLÜĞÜ  
Olay Yeri İnceleme Grup Amirliği

0000118

**OLAY YERİ İNCELEME RAPORU**

İl Kodu: [ 48 ] İlçe Kodu: [ MARMARİS ] Yıl: [ 2016 ] Rapor Numarası: [ 2016-157 EK RP-9 ]

1	OLAYIN	Öngörülen Türü	ANAYASAYI İHLAL-HÜKÜMETE KARŞI SUÇ
		Öngörülen Yöntemi	İŞLEME VE SİLAHLI ÖRGÜT KURMA
		Gerçekleştiği Tarih ve Saati	16.07.2016 Günü Saat: 03.00 Sıraları
		Beyana Göre Oluş Tarih ve Saati	16.07.2016 Günü Saat: 03.00 Sıraları
		İncelemeyi Talep Eden Makam/Birim	Soruşturmacı Birim
		Bildirildiği Tarih / Saat	25.07.2016 günü Saat:15.30Sıraları
		Bildiriliş Şekli	Haber merkezi

2	OYI EKİBİ	Kodu / Ekip Amiri	85 84
		Olay Yerine İntikal Tarihi ve Saati	27.07.2016 günü Saat:13.00
		İncelemeye Başlama Tarih ve Saati	27.07.2016 günü Saat:13.15
		İnceleme Bitiş Tarih ve Saati	27.07.2016 günü Saat:15.15

3	OLAYIN ADRES BİLGİLERİ	İli	MUĞLA	İlçesi	MARMARİS
		Mahalle	Siteler Mahallesi	Cadde / Sokak	Cumhuriyet Bulvarı
		Apt / Site Adı		No	2 Numaralı ikamet ve Saga Apart isimli iş yeri
		Polis Merkezi		Bilinen Adı	
		Koordinatlar	X	Y	

4	OLAY YERİ	Güvenliği	Alınmış	<input checked="" type="checkbox"/> Alınmamış	
		İlk Ekip / Görevlileri	-----		
		İlk Ekiple Odak Görüşme	<input type="checkbox"/> Yapıldı	<input checked="" type="checkbox"/> Yapılmadı	
		Bilgi Alınan Diğer Ekip ya da Kişiler	-----		
		Giriş Noktası	-----		
		Çıkış Noktası	-----		
		Fiziki Koşullar	<input checked="" type="checkbox"/> Açık Alan	<input type="checkbox"/> İnceheli Arazi	<input type="checkbox"/> Ormanlık Alan
	<input checked="" type="checkbox"/> Kapalı Alan	<input type="checkbox"/> Islak Zemin	<input type="checkbox"/> Diğer		
Hava Durumu	<input type="checkbox"/> Gecc	<input type="checkbox"/> Kapalı	<input type="checkbox"/> Yağışlı	<input type="checkbox"/> Yağmurlu	<input type="checkbox"/> Karlı
	<input checked="" type="checkbox"/> Gündüz	<input checked="" type="checkbox"/> Açık/Güneşli	<input type="checkbox"/> Bulutlu	<input type="checkbox"/> Sisli	<input type="checkbox"/> Diğer

5	SAVCI	Adı ve Soyadı	-----
		Telefon No / İletişim Bilgisi	-----
		C.Savecisinin Olayla İlgili Talimatı	-----

6	TUTUKLU PROSEDÜ	C. Savecisinin İstemi	VAR
		Mağdur / Şikâyetçinin Daveti	VAR
		Hâkin veya Mahkeme Kararı	-----
		İlgilinin Rızası (TCK Md.26/2)	VAR



Soruşturma Birimi Talebi	VAR				
Diğer					
OLAYLA İLGİLİ ŞAHIS	Adı ve Soyadı	EROL YILDIRIM	T.C. Kimlik No		
	Baba/Ana Adı		Doğum Yeri ve Trh.		
	Olaydaki Konumu / Sıfatı	Müşteki: Saga Apart ve Karşısında bulunan ikamet sahibi	Nüf. Kay. Old. Yer.	Muğla-Marmaris	
	Açık Adresi		Cinsiyeti	E.	
DİĞER KİŞİLER:					
Adı Soyadı	T.C. Kimlik No	Baba/Ana Adı	Sıfatı	D. Yeri ve Trh.	Adresi

0000117

25.07.2016 günü saat:13:00 sıralarında Siteler Mahallesi cumhuriyet Bulvarı üzerinde müşteki Erol YILDIRIM' a ait içmeler istikametinde yolun sol tarafı deniz tarafında bulunan 2 numaralı ikamet ve yolun sağ tarafından bulunan Saga Apart isimli iş yerinde mermi giriş ve sekme izlerinin olduğu bildirilmesi üzerinde olay yerine intikal edilerek yapılan incelemede;

Bahse konu yolun sol tarafında buluna müştekiye ait ikametinin alt tarafında Case De Maris Otel sol tarafında Türban Otel olduğu, İkametin müstakil bahçeli iki katlı binanın sağ ve sol tarafında birbirine yapışık (sırt sırta) ikiz villa şeklinde ikamet olduğu, sağ tarafında bulunan ikametinin alt kat giriş kapısının sol tarafında bulunan duvarda mermi giriş deliği ve mermi sekme izleri ve yine sağ tarafta bulunan ikametinin giriş kat kapısı karşı: merdiven korulukluk demiri üzerinde mermi sekme izinin (delil No: 1) olduğu, her iki villanın orta kısmında bulunan merdiven dış kısmı duvar üzerinde mermi isabet izi (Delil no:2) olduğu, yine sol tarafta bulunan ikiz villanın giriş kat salon ön tarafa bakan korkuluklu sürgülü alüminyum kapı camı üzerinde bir adet mermi giriş deliği izi çıkış izi (Delil No:3) olduğu, yine sol alt kat salon bölümünde odanın giriş kapısı karşısında duvar dibinde bulunan tek kişilik yatağın sol üst tarafı iç kısım duvar zemini üzerinde mermi giriş deliği izi ve sekme izlerinin (Delil No:4) olduğu, yine sol taraf alt kat solon bölümünün Türban Otele bakan kısmındaki balkon kapısı camı üzerinde bir adet mermi giriş ç çıkış deliği izi olduğu görülmüş, olay yeri bu hali ile fotoğraf ve kamera ile tespiti yapılmış, ikamette müştekiler tarafından temizlik yapıldığından herhangi bir bulguya rastlanılmamış olup inceleye son verilmiştir.

Daha sonra Müştekiye ait olan ikametinin Marmaris İçmeler kara yolunun karşı tarafında (ikameti ile karşı karşıya) bulunan beş katlı SAGA APART isimli iş yerine intikal edilerek yapılan incelemede;

Bahse konu Apart Otelinin ön tarafında denize bakan bölümünde mermi giriş ve sekme izlerini olduğu, ikinci katta bulunan 204 numaralı odanın dış kısmı balkon duvarı üzerinde bir adet mermi giriş deliği izi (Delil No:1)-dördüncü kat 405 numaralı odanın sürgülü Alüminyum kapı sol kanat üst kısmında mermi giriş ve çıkış deliği izi (Delil:No:2) olduğu, odanın iç kısmında tavanda ve karşı duvar zemini üzerinde küçük küçük boya üzerinde çok sayıda izlerin oluştuğu, yine 405 numaralı odanın balkon duvarı yan tarafında duvar üzerinde bir adet mermi giriş deliği (Delil No:3) olduğu, en üst kat çatı kısmında bulunan 602 numaralı odanın sürgülü Alüminyum kapı sol kanat üst kısmında mermi giriş ve çıkış deliği izi perdede mermi izi giriş deliği izi (Delil:No:4) olduğu, merminin karşı tarafta bulunan mutfak dolabında giriş deliği izi olduğu görülmüştür. Tespit Edilen mermi giriş ve sekme izlerinin bulunduğu alan ile birlikte metrajlı numarator yardımı ile fotoğraf ve kamera ile tespiti yapılmış, Müşteki otelin iç kısmı ve otel odalarında temizlik yapıldığını tarafımıza beyan etmiş, olay yerinde yapılan incelemede delil olabilecek bulguya rastlanılmamış olup incelemeye son verilmiştir. 25.07.2016 saat 15.15

3



9	DOKÜMANTASYON	Türü	Var	Yok	Adet/Sayfa	Açıklama
		Fotoğraf Çekimi	X			260 adet
Video Kamera Çekimi	X			5 Adet	Mpg görüntü	
Kruki	X			2 adet		
Araç Diyagramı			X			
On Parmak İzi Formu			X			
Swap Tutanağı			X			
Eşkal Tespit Formu			X			
Ek Şahıs Bilgi Formu			X			
Bulgu Listesi			X			
Tutanak						
Diğer (Belirtiniz)						

0000116

Bu "Olay Yeri İnceleme Raporu" düzenlenen formlarla birlikte (4) sayfadan ibaret olup, doğruluğu anlaşıldıktan sonra birlikte imza altına alınmıştır. Tarih: 25 / 07 / 2016 Saat: 16.00

  
247942



MARMARİS İÇMAELER KARA YOLU

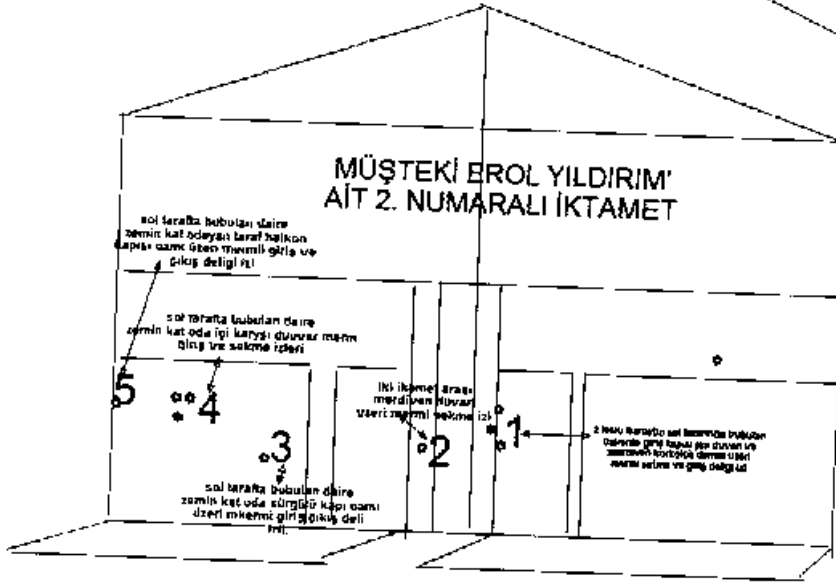

16.07.2016 günü Sitler Mh. Kenan Evren Bulvarı 100 sokak No:2 sayılı ikametle meydana gelen hasar, mermi giriş, çıkış delikleri ve sekme izlerin gösterir basit krokidir

247/12

# OLAY YERİ BASİT KROKİSİ

0000114

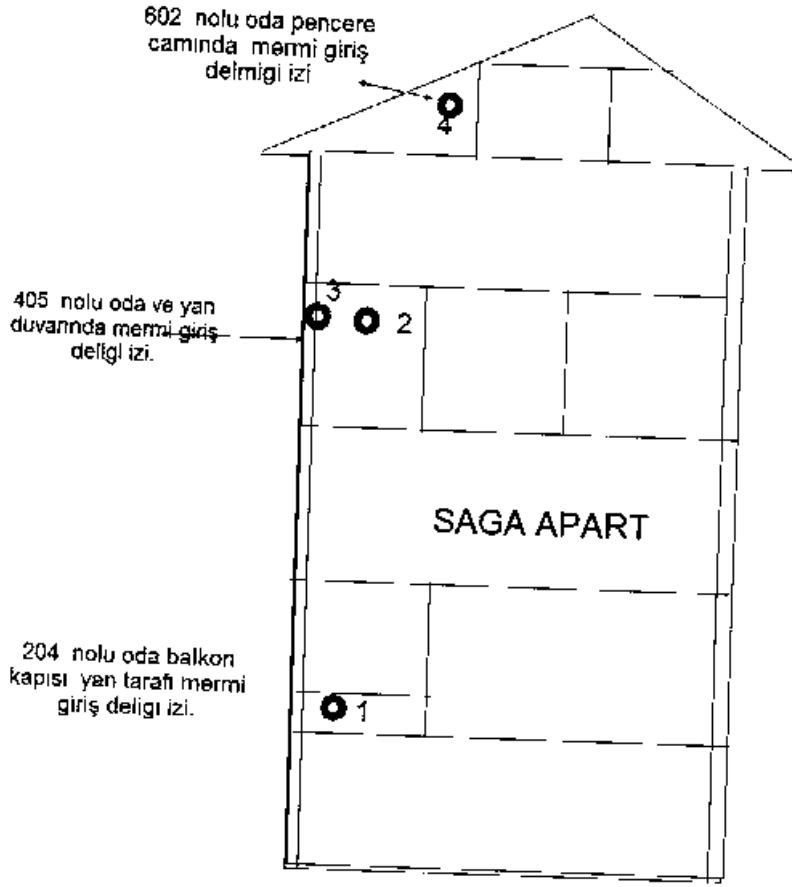

16.07.2016 günlü Siteler Mh. Kenan Evren Bulvarı Saga Apart otolinde meydana gelen hasar, mermi giriş, çıkış delikleri ve sekme izlerin gösterir basit krokidir

2479127



MARMARIS EMNİYET MÜDÜRLÜĞÜ  
Olay Yeri İnceleme Grup Amirliği

0000113

**OLAY YERİ İNCELEME RAPORU**

İl Kodu: [ 48 ] İlçe Kodu: [ MARMARIS ] Yıl: [ 2016 ] Rapor Numarası: [ 2016-157 EK RP-10 ]

1	OLAYIN	Öngörülen Türü	ANAYASAYI İHLAL-HÜKÜMETE KARŞI SUÇ İŞLEME VE SİLAHLI ÖRGÜT KURMA
		Öngörülen Yöntemi	-----
		Gerçekleştiği Tarih ve Saati	16.07.2016 Günü Saat: 03.00 Sıraları
		Beyana Göre Oluş Tarih ve Saati	16.07.2016 Günü Saat: 03.00 Sıraları
		İncelemeyi Talep Eden Makam/Birim	Soruşturmacı Birim
		Bildirildiği Tarih / Saat	25.07.2016 günü Saat:16.15 Sıraları
Bildiriş Şekli	Haber merkezi		

2	OYİ EKİBİ	Kodu / Ekip Amiri	85 84
		Olay Yerine İntikal Tarihi ve Saati	25.07.2016 günü Saat:16.30
		İncelemeye Başlama Tarihi ve Saati	25.07.2016 günü Saat:16.30
		İnceleme Bitiş Tarihi ve Saati	25.07.2016 günü Saat:18.00

3	OLAYIN ADRES BİLGİLERİ	İli	MUĞLA	İlçesi	MARMARIS
		Mahalle	Armutalan Mh.	Cadde / Sokak	544 Sok.
		Apt / Site Adı		No	No:4
		Polis Merkezi		Bilinen Adı	Nota Gündüz Bakım Evi
		Koordinatlar	X	Y	

4	OLAY YERİ	Güvenliği	Alınmış	<input checked="" type="checkbox"/> Alınmamış	
		İlk Fkrip / Görevlileri	-----		
		İlk Ekiple Odak Görüşme	<input type="checkbox"/> Yapıldı	<input checked="" type="checkbox"/> Yapılmadı	
		Bilgi Alınan Diğer Fkrip ya da Kişiler	-----		
		Giriş Noktası	-----		
		Çıkış Noktası	-----		
		Fiziki Koşullar	<input checked="" type="checkbox"/> Açık Alan	<input type="checkbox"/> Engembeli Arazi	<input type="checkbox"/> Ormanlık Alan
			<input checked="" type="checkbox"/> Kapalı Alan	<input type="checkbox"/> Islak Zemin	<input type="checkbox"/> Diğer
Hava Durumu	<input type="checkbox"/> Gece	<input type="checkbox"/> Kapak	<input type="checkbox"/> Yağışlı	<input type="checkbox"/> Yağmurlu	<input type="checkbox"/> Karlı
	<input checked="" type="checkbox"/> Gündüz	<input checked="" type="checkbox"/> Açık/Güneşli	<input type="checkbox"/> Bulutlu	<input type="checkbox"/> Sisli	<input type="checkbox"/> Diğer

5	SAVCI	Adı ve Soyadı	-----
		Telefon No / İletişim Bilgisi	-----
		C.Savcısının Olayla İlgili Talimatı	-----

6	HUKUKİ PROSEDÜR	C. Savcısının İstemi	VAR
		Mağdur / Şikâyetçinin Daveti	VAR
		Hâkim veya Mahkeme Kararı	-----
		İlgilinin Rızası (TCK Md.26/2)	VAR
		Soruşturma Birimi Talebi	VAR
Diğer	-----		



7	OLAYLA İLGİLİ ŞAHIS	Adı ve Soyadı	T.C. Kimlik No			
		Baba/Ana Adı	Doğum Yeri ve Trh.			
		Olaydaki Konumu / Sıfatı	Müşteki: Saga Apart ve Karşısında bulunan ikamet sahibi	Nüf. Kay. Old. Yer.	Muğla-Marmaris	
		Açık Adresi	Cinsiyeti		E.	
0000112						
DİĞER KİŞİLER:						
Adı Soyadı		T.C. Kimlik No	Baba/Ana Adı	Sıfatı	D. Yeri ve Trh.	Adresi

25.07.2016 günü saat:16.15 sıralarında Armutalan Mahallesi 544 Sokak üzerinde faaliyete bulunan Nota Gündüz Bakım Evi isimli çocuk kreşi yanında, kereş çalışanlarından Elif PEHLIVAN isimli bayan şahsın şüpheli askeri kıyafetli şahısları kreşin arka tarafında ormanlık alan içinde gördüğünü bildirmesi üzerine olay yerine intikal edilerek yapılan incelemede;

Bahse konu olay yeri Gündüz Bakım evi olarak kullanılan çocuk kreşinin üst kısmı ormanlık alan içinde bahse konu şüpheli şahısların görüldüğü, Çocuk kreşi çalışanlarının alt kat zeminde bulunan depo olarak kullanılan bölümün lambalarının açık olduğunu, kendilerinin de açık unutmuş olabileceklerin bildirmesi üzerine zemin katta bulunan depo kısmında yapılan incelemede, deponun ahşap kapıların sağlam olduğu herhangi bir zorlama izinin olmadığı, müştekiler nezaretinde yapılan incelemede, yeri değişen ve sonradan bırakılan bir şeyin olmadığı tarafımıza beyan edilmiştir. Deponun ahşap giriş kapısı üzerinde tozlama metodu ile yapılan parmak izi incelemesinde tetkike elverişli herhangi bir iz emare bulunmamıştır. Daha sonra olayı görgü tanığı kreş çalışanı Elif YILDIRIM isimli şahsın kreş binasının sol üst kısmı bahçe duvarı dış kısmında ormanlık alan içinde Sol taraf bahçeye açılan demir korkuluklu kapıya yaklaşık 10 metre mesafede şüpheli şahsın görüldüğü yerde, bir şüpheli şahsın elinden düşürdüğü beyan edilen bir adet üzerinde PINAR ibareli 5 litrelik plastik pet su (Delil No:1) şişesi tarafımızdan parmak izi laboratuvarında incelenmek üzere muhafaza altına alınarak incelemeye son verilmiştir. 25.07.2016 saat:19.00

9	DOKÜMANTASYON	Türü	Var	Yok	Adet/Sayfa	Açıklama
		Fotoğraf Çekimi	X			130 adet
Video Kamera Çekimi	X			2 Adet	Mpg görüntü	
Kroki	X			1 adet		
Araç Diyagramı			X			
On Parmak İzi Formu			X			
Svap Tutanağı			X			
Uşkal Tespit Formu			X			
Ek Şahıs Bilgi Formu			X			
Bulgu Listesi		x		1 Adet	1 Adet Plastik pet su şişesi	
Tutanak						
Diğer (Belirtiniz)						

Bu "Olay Yeri İnceleme Raporu" düzenlenen formlarla birlikte (3) sayfadan ibaret olup, doğruluğu anlaşıldıktan sonra birlikte imza altına alınmıştır. Tarih: 25 / 07 / 2016 Saat: 19.00

238635

240012



0000110  
D

OLAY YERİ KROKİSİ

RP.No:2016-157- EK -10

Pınar Su ibareli 5lt. Plastik pet



10 m

5  
4  
4

S  
O  
K  
A  
K

ORMAN

No:4

Nota Gündüz bakım Evi  
KREŞ

543 sokak

KROKİYİ ÇİZEN

238635

Uzman Yrd.

HAZIR BULUNAN

247912

Uzman Yrd.



MARMARİS İLÇE EMNİYET MÜDÜRLÜĞÜ  
Olay Yeri İnceleme ve Kimlik Tespit Şube Müdürlüğü

0000109

**OLAY YERİ İNCELEME RAPORU**

İl Kodu: 48 İlçe Kodu: Yıl: 2016 Rapor Numarası: 157 -Marmaris OYİ.

1	OLAYIN	Öngörülen Türü	ANAYASAYI İHLAL-SILAHLI ÖRGÜT KURMA-HÜKÜMETE KARŞI AYAKLANMA(Marmaris İlçesi 112 Acil Sağlık Hizmetleri 1 Nolu İstasyona ait araç) 48 ER 070
		Öngörülen Yöntemi	Ateşli Silah ile
		Gerçekleştiği Tarih ve Saati	16.07.2016 günü Saat:03.00 Sıraları
		Beyana Göre Oluş Tarih ve Saati	16.07.2016 günü Saat:03.00 Sıraları
		İncelemeyi Talep Eden Makam/Birim	Marmaris İlçe Emniyet Md.
		Bildirildiği Tarih / Saat	18.07.2016 günü Saat:09.30
Bildiriliş Şekli	Telefon Bilgisi		

2	OYİ EKİBİ	Kodu / Ekip Amiri	40 34
		Olay Yerine İntikal Tarihi ve Saati	18.07.2016 günü Saat:09.40
		İncelemeye Başlama Tarihi ve Saati	18.07.2016 günü Saat:09.40
		İnceleme Bitiş Tarihi ve Saati	18.07.2016 günü Saat:10.40

3	ADRES BİLGİLERİ	İli	MUĞLA	İlçesi	Marmaris İlçesi
		Mahalle	Sirinyer Mahallesi	Cadde / Sokak	Kenan Evren Bulvarı
		Apt / Site Adı		No	
		Polis Merkezi		Bilinen Adı	Turban Oteli Kavşağı
		Koordinatlar	X	Y	

4	OLAY YERİ	Güvenliği	<input type="checkbox"/> Alınmış <input type="checkbox"/> Alınmamış
		İlk Ekip / Görevlileri	<input type="checkbox"/> Yapıldı <input type="checkbox"/> Yapılmadı
		İlk Ekip ile Odak Görüşme	
		Bilgi Alınan Diğer Ekip ya da Kişiler	112 Acil Ambulans Muğla İl Ambulans Sorumlusu
		Giriş Noktası	
		Çıkış Noktası	
		Fiziki Koşullar	<input type="checkbox"/> Açık Alan <input type="checkbox"/> Engembeli Arazi <input type="checkbox"/> Ormanlık Alan
		Hava Durumu	<input type="checkbox"/> Kapalı Alan <input type="checkbox"/> Islak Zemin <input type="checkbox"/> Diğer
	<input type="checkbox"/> Gece <input type="checkbox"/> Kapalı <input type="checkbox"/> Yağışlı <input type="checkbox"/> Yağmurlu <input type="checkbox"/> Karlı		
	<input checked="" type="checkbox"/> Gündüz <input checked="" type="checkbox"/> Açık/Güneşli <input type="checkbox"/> Bulutlu <input type="checkbox"/> Sisli <input type="checkbox"/> Diğer		

5	SAVCI	Adı ve Soyadı	Mehmet DEMİREL
		Telefon No / İletişim Bilgisi	VAR
6	HUKUKİ PROFESÖR	C.Savcısının Olayla İlgili Talimatı	VAR
		C. Savcısının İstemi	VAR
		Mağdur / Şikâyetçinin Daveti	VAR
		Hâkim veya Mahkeme Kararı	VAR
		İlgilinin Rızası (TCK Md.26/2)	VAR
		Soruşturma Birimi Talebi	VAR
		Diğer	

0000108

T U T A N A K

18.07.2016 günü ilimiz Marmaris İlçesi Şirinyer Mahallesi Kenan Evren Bulvarı Turban Otelinde meydana gelen 48 EB 070 plaka sayılı 112 Acil Ambulansın Ateşli Silah ile hasar alması olayı ile ilgili olarak Muğla emniyet müdürlüğü bahçesinde yapılan incelemesinde olay ile ilgili olarak düzenlenen 1 adet Olay Yeri inceleme raporu(Marmaris OYİ RPNO:157), 1 adet Araç Hasar tespit Formu, 1 adet Minübüs Diyagramı formu, 1 adet otoya ait fotoğraf ve kamera görüntü DVD'si Marmaris İlçesi Olay Yeri inceleme grup amirliği görevlisine teslim edildiğine dair,

İş bu tutanak tarafımızdan tanzim edilerek, okunduktan sonra birlikte imza altına alınmıştır.  
18/07.2016

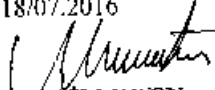
  
TESLİM EDEN  
Mustafa UÇAR  
Polis Memuru  
Uzman/Uzman Yrd.

HAZURUN  
Murat TEYNALI  
Polis Memuru  
Uzman

TESLİM ALAN

  
Tuncay @202  
Komiser Yrd.

7	OLAYIA İLGİLİ SAHİS	Adı ve Soyadı	Kubilay DİRİKSİZ	T.C. Kimlik No	56716343566
		Baba/Ana Adı	Kadir-Sevim	Doğum Yeri ve Trh.	Köyceğiz-1981
		Olaydaki Konumu / Sıfatı	Olay esnasında 112 Acil Ambulans Sürücüsü	Nüf. Kay. Old. Yer.	Muğla-Köyceğiz
		Açık Adresi		Cinsiyeti	E.
0000107					
DİĞER KİŞİLER:					
	Adı Soyadı	T.C. Kimlik No	Baba/Ana Adı	Sıfat	D. Yeri ve Trh.
	Hasan KIN	55225398616		Muğla il Ambulans Sorumlusu	

18.07.2016 günü Saat:09.30 sıralarında Marmaris İlçe Emniyet Müdürlüğü Olay Yeri İnceleme ekibi telefon bilgisi ile ilimiz Marmaris İlçesi 112 acil sağlık hizmetleri 1 nolu İstasyon Ambulans aracı olan 48 EB 070 plaka sayılı ambulansın ilimiz Muğla Emniyet Müdürlüğü otoparkına Hasan KIN isimli Muğla il Ambulans sorumlusu tarafından getirildiği, otonun 16.07.2016 günü Saat:03.00 sıralarında Marmaris ilçesi Şirinyer Mahallesi Kenan Evren Bulvarı Turban oteli kavşağında (görevli) yaralı almak için gittiği esnada Ateşli Silah ile hasar aldığı bilgisi alınmış, C.Savcısı talimatı ile oto Emniyet müdürlüğü bahçesinde inceleme yapılması gerektiği belirtildiği, ambulans otosunun yapılan incelemesinde,

Bahse konu oto 48 EB 070 plaka sayılı 2015 model Mercedes Sprinter 316 CDI otonun Marmaris İlçesi 112 Acil sağlık hizmetleri 1 nolu istasyon aracı olduğu, otonun sol ön tekerlek üstü kaporta dış kısmında mermi giriş izi (BULGUNO:1) olduğu, sol ön tekerlek üstü kaportadan girerek iç kısım motor aksamı içersine seken mermi otonun elektrik kablosu aksamına çarparak koparttığı ve gösterge panelinin arızasına sebep verdiği tespit edilmiştir. Otonun sol arka tekerlek üstünde 112 ve Ambulans amblemi arasında mermi giriş deliği izinin bulunduğu (BULGUNO:2), otonun arka kısmındaki iki kapaklı ve iki camlı kapının sağ yan kısmında bulunan (80cmx80cm ebatındaki) camı (BULGUNO:3)mermi isabeti ile tamamen kırıldığı görülmüştür. Aynı şekilde kırılan arka camın sol iç kısmı otonun tavanında mermi giriş ve çıkış deliğinin bulunduğu (BULGUNO:4) görülmüş, muhtemelen yukarıdan atılan mermi ile sol arka üst kısım tavadan giren mermi iç kısma geçerek arka kapakta bulunan camı tamamen kırıldığı tespit edilmiştir. Otonun diğer camlarının sağlam, lastiklerinin sağlam olduğu, başkaca hasarın olmadığı tespit edilmiştir. Oto içersinde herhangi bir çekirdek, çekirdek gömleği vs. Ateşli silah artığı olmadığı görülmektedir. Ambulans sorumlusu olan Hasan KIN'a otonun sol ön tekerlek üstü kaporta içi ile sol arka tekerlek üstü kaporta içersine giren mermi çekirdeklerinin oto kaporta ustasına götürülerek çıkartılması ve mermi çekirdeği bulunması halinde bizlere teslim edilmesi hususunda bilgilendirilmiştir. Otonun doğal olarak ve numarator konularak fotoğraf çekimleri yapılmış, ayrıca kamera çekimleri yapılmıştır. Oto üzerinde başkaca iz ve bulguya rastlanılmamış olup incelemeye son verilmiştir.18.07.2016

9	DOKÜMANTASYON	Türü	Var	Yok	Adet/Sayfa	Açıklama
		Fotoğraf Çekimi	X			39 adet
Video Kamera Çekimi	X			2Dk 27Sn		
Kroki						
Araç Diyagramı	X			1 adet		
On Parmak İzi Formu			X			
Swap Tutanağı			X			
Fiskal Tespit Formu			X			
Lk Şahıs Bilgi Formu			X			
Bulgu Listesi			X			
Tutanak	X			1 adet		
Diğer (Belirtiniz)						

Bu "Olay Yeri İnceleme Raporu" düzenlenen formlarla birlikte (.....) sayfadan ibaret olup, doğruluğu anlaşıldıktan sonra birlikte imza altına alınmıştır. Tarih: 18 / 07 / 2016 Saat: 11. -30

Uzman  
(Sicil-İmza)  
120283

Uzman  
(Sicil-İmza)  
189056

İnceleyen Birim İletişim Bilgileri:	
Adres :	Faks :
Tel :	
E-Mail :	

## ARAÇ HASAR TESPİT FORMU

Referans : [ OYI-TP-001 ]  
Olay Yeri İnceleme Raporu Kıddır.

MARMARİS

MUĞLA EMNİYET MÜDÜRLÜĞÜ

Olay Yeri İnceleme ve Kimlik Tespit Şube Müdürlüğü

Marmaris OYI Rapor No : 2016/ 157

KRİMİNAL  
POLİS  
LABORATUVARLARI DAJ. BŞK.

Tarih: 18/07/2016

Gürevü Ekip Kodu: 40 34

Renği: Beyaz  
Türü: Ambulans Minibüsü  
Modeli: Mercedes Sprinter  
Markası: MERCEDESYANMA  
Kısmen

Tamamen

Fazla

Orta

Az

Yok

Diğer

Diğer

Diğer

Diğer

Diğer

Diğer

Diğer

Diğer

Diğer

Diğer

Diğer

Diğer

Diğer

Diğer

Diğer

Diğer

Diğer

Diğer

Diğer

Diğer

Diğer

Diğer

Diğer

Diğer

Diğer

Diğer

Diğer

KAPILAR

Açık

Kapatılmış

Yarı Açık

MOTOR

Açık

Kapatılmış

Yarı Açık

Diğer

Diğer

Diğer

Diğer

Diğer

Diğer

Diğer

Diğer

Diğer

Diğer

Diğer

Diğer

Diğer

Diğer

Diğer

Diğer

Diğer

Diğer

Diğer

Diğer

Diğer

Diğer

Diğer

Diğer

Diğer

Diğer

Diğer

Diğer

Diğer

Diğer

Diğer

Diğer

Diğer

Diğer

Diğer

Diğer

PENCERELER

Açık

Kapatılmış

Yarı Açık

MOTOR

Açık

Kapatılmış

Yarı Açık

Diğer

Diğer

Diğer

Diğer

Diğer

Diğer

Diğer

Diğer

Diğer

Diğer

Diğer

Diğer

Diğer

Diğer

Diğer

Diğer

Diğer

Diğer

Diğer

Diğer

Diğer

Diğer

Diğer

Diğer

Diğer

Diğer

Diğer

Diğer

Diğer

Diğer

Diğer

Diğer

Diğer

Diğer

Diğer

Diğer

DİĞER HASAR TÜRÜLERİ

Çatık

Kırık

Yarım

Diğer

Ambalaj Yöntemi

Kâğıt ambalaj

Kâğıt ambalaj

Kâğıt ambalaj

Kâğıt ambalaj

Transfer Yöntemi

Sıvı

Sıvı

Sıvı

Sıvı

Tespit Yöntemi

U.V. Işıklı

S.P.R.

Koklama

Tadıklar

Istisnai Analiz İnceleme Türü

Parlak Aynay

Parlak Aynay

Parlak Aynay

Parlak Aynay

Uzman (Sicil No)

Belirli Bilgisi

Mühür No

Dahil No

Tanım

Uzman / Uzm. Yrd.

Sicil No

No

No

No

9010000

Uzman (Sicil No)

Uzman / Uzm. Yrd.  
(Sicil No)  
No

OYI-TF-008 / 00 / 000002010 / 1-2



Tarih: 18 / 07 / 2016

Görevli Ekip Kodu: 4034

Marmaris OYİ Rapor No: 2016/157

BULGU VEYA HASARLARIN TESPİT EDİLDİĞİ BÖLGELER

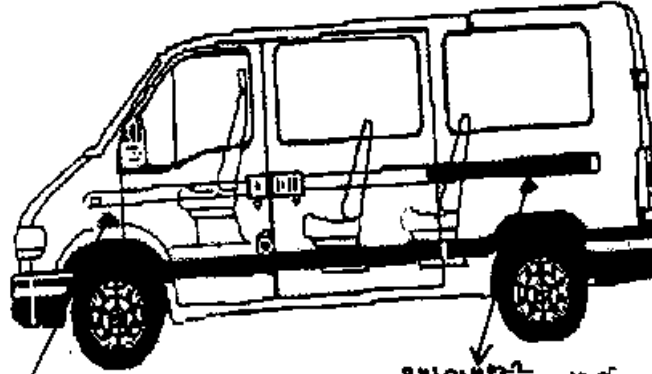
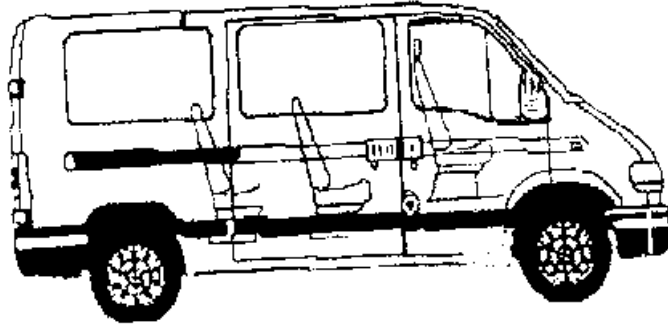

BALÇAMCI 1  
MERMİ GİRİŞİ

BALÇAMCI 2  
MERMİ GİRİŞİ

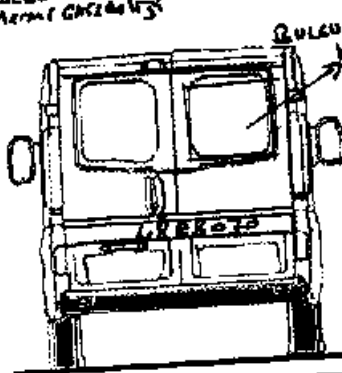

BALÇAMCI 3  
KIRILAN  
CAMI



MERMİ GİRİŞİ  
BULGUSUZ

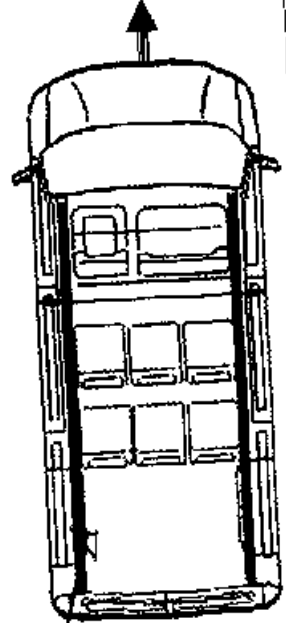

2 AÇIKLA 1. Nöbetçiler Sol Dörtgenlik Bölge keparca diğiminde mermi giriş deliği  
2. Nöbetçiler Sol arka tekerlek Osto 112 Ambulans İnceleme Mermi giriş deliği  
3. Nöbetçiler Ota arka (49) kırılan camı  
4. Nöbetçiler Sol arka Est. tekerlek girer mermi giriş deliği

3 İMZA Uzman / Uzman Yrd.  
Stil / imza  
120283

Uzman  
Stil / imza  
189056

**TESLİM VE TESELLÜM TUTANAĞI**

16/07/2016 günü ilçemiz Siteler Mahallesi, Grand Yazıcı Clup Turban Hotelde meydana gelen ANAYASAYI İLHAL, HÜKÜMETE KARŞI SUÇ İŞLEME, SİLAHLI ÖRGÜT KURMA olayı ile ilgili olarak; olay sırasında şehit olan Cumhurbaşkanlığı Koruma Şubesinde görevli 241906 sicil sayılı polis memuru Mehmet ÇETİN'e ait;

- 1 adet Columbia ibareli mavi renkli kanlı kesik ve delik gömlek,
- 1 adet 5 11 TACTICAL SERIES ibareli koyu gri renkli üzerinde siyah renkli kemer takılı kanlı yırtık pantolon,
- 1 adet DEFACTO ibareli açık mavi renkli kanlı kesik ve delik tişört,
- 1 adet HUHUD erkek atlet ibareli beyaz renkli kanlı ve kesik atlet,
- 1 adet metal tokalı kahve renkli deri kemer,
- 1 adet GÜNEŞ ibareli kareli gri renkli kesik boxer (iç çamaşır),
- 1 adet siyah renkli ibaresiz çorap,
- 1 adet Columbia ibareli EU 42.5 spor ayakkabı sağ teki,
- 1 adet 5 11 ibareli siyah renkli hücum yeleği ile

Marmaris İlçe Emniyet Müdürlüğü/Asayiş Büro Amirliğinde görevli iken olay sırasında şehit olan 256189 sicil sayılı polis memuru Nedip Cengiz EKER'e ait;

- 1 çift siyah renkli Fevellini ibareli soket çorap,
- 1 adet LEVI'S ibareli mavi renkli kanlı kot pantolon ve üzerine takılı vaziyette bulunan 1 adet siyah renkli kemer,
- 1 adet beyaz renkli kanlı ve kesik atlet,
- 1 adet LCWAIKIKI ibareli kırmızı renkli kanlı kesik ve delik tişört,
- 1 çift JUMP ibareli siyah renkli spor ayakkabısı,
- 1 adet ANIT ibareli siyah renkli külot tarafımıza teslim edilmiştir.

İş bu tutanak tarafımızdan tanzim edilerek altı birlikte imzalanmıştır.18/07/2016  
Saat:16:00

TESLİM EDEN  
Oğuzhan ŞAŞMAZ  
Polis Memuru



TESLİM ALAN  
Arif PARLAK  
Polis Memuru

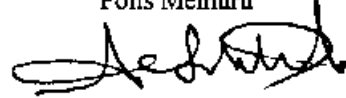



1 çift Siyah renkli Fevralini ibareli sokele porap	Şehir PM Nedip Cengiz EKER'e alt	X	X	X
1 EYİS ibareli tenise renkli kumet kot pantolon/bazırda siyah kemer (takılı)	Şehir PM Nedip Cengiz EKER'e alt	X	X	X
Beyaz renkli kumet kesik delik atici	Şehir PM Nedip Cengiz EKER'e alt	X	X	X
LC WAIKIKI ibareli barınca renkli kumet kesik delik tipi	Şehir PM Nedip Cengiz EKER'e alt	X	X	X
1 çift JUMPE ibareli siyah renkli spor sırtakabı	Şehir PM Nedip Cengiz EKER'e alt	X	X	X
Anıt ibareli siyah renkli kumet	Şehir PM Nedip Cengiz EKER'e alt	X	X	X

Yukarıda tanımı, cinsi, adedi ve niteliği belirtilen bulgular, 5271 sayılı Ceza Muhakemesi Kanunu'nun 123. maddesi uyarınca "Muhafaza altına alınmıştır". Tarih: 17.07.2016 Saat: 05.00

249481  
Komiser Yrd.

92754  
Uzm. Yrd.

238633  
Uzm. Yrd.

2355651  
Uzman Yrd.

247912  
Uzman Yrd.

0000102

15.07.2016 günü ülkemiz genelinde meydana gelen darbeye girişim olayı ile ilgili olarak Cumhurbaşkanımızın konaklamış olduğu ilçemiz Siteler Mahallesinde faaliyet gösteren Turban Yazıcı isimli otelden ayrıldıktan sonra darbeye girişim yapan şüphelilerin otele gelmesi neticesinde şüpheliler ile Emniyet Genel Müdürlüğü görevlilerimiz arasında meydana gelen Silahlı Çatışma olayı ile ilgili olarak silahlı çatışma sonrası olay yerinde araştırma yapan Cumhurbaşkanlığı Koruma görevlisi Polis Memuru Ümit MERGEN olay yerinde araştırma yaptığı esnada Casa Maris isimli otel ile Kumtaş Evleri arasında kalan sokağın bittiği sahilin başladığı kısımda sahil kenarında bulup muhafaza altına aldığı 1 adet siyah renkli battal boy çöp poşeti içerisinde bulunan;

- 1- 1 adet 25\*21 cm ebadında üzerinde Scape CBRN30 yazılı ibaresi bulunan ağız kapalı beyaz renkli parlak poşet içerisinde kimyasal olaylarda kullanılmak için tırtılmış maske,
  - 2- 1 adet siyah renkli dirseklik,
  - 3- 1 adet kamuflaj desenli arkadan cırt cırtlı plastik aksamı bulunan dizlik,
  - 4- 2 adet siyah renkli plastik kelepçe,
  - 5- 2 adet siyah renkli üzerinde 80401 RESTRICTEDLAWENFORCEMENT/ GOVERNMENT USE ONLY ibaresi bulunan diğer yüzünde PB CAL.9PARA MADEİN ITALY yazılı ibare bulunan şarjör ve şarjör içerisinde basılı halde toplam 30 adet MKE yapımı 9mm çaplı fişek,
  - 6- 1 adet askeri kamuflaj renginde üzerinde herhangi bir yazılı ibare bulunmayan arkasında siyah renkli kanca bulunan hücum yeleğinden alınan 4 adet siyah renkli dip kısmında HK, yan kısmında ise 5,56 mm X45 Made in GERMANY ibareleri yazılı olan uzun namlulu silaha ait şarjör,
  - 7- 4 adet siyah renkli dip kısmında HK, yan kısmında ise 5,56 mm X45 Made in GERMANY ibareleri yazılı olan uzun namlulu silaha ait şarjör içerisinde elde edilen toplam 120 adet 5,56 mm uzun namlulu silaha ait fişek,
  - 8- 1 adet askeri kamuflaj renkli hücum yeleğinden alınan 1 adet siyah renkli AM164714 P229 DE-2010 seri nolu Sigsauer marka tabanca,
  - 9- 1 adet siyah renkli AM164714 P229 DE-2010 seri nolu Sigsauer marka tabancaya ait dip kısmında İ-320 yazılı ayrıca Başbakanlık Koruma Daire Başkanlığının resmi amblemi bulunan şarjör,
  - 10- Dip kısmında İ-320 yazılı ayrıca Başbakanlık Koruma Daire Başkanlığının resmi amblemi bulunan şarjör içerisinde elde edilen 15 adet 9mm çaplı fişek,
  - 11- 1 adet üzerinde Parasport yazılı ibare bulunan plastik aksamli operasyon gözlüğü,
  - 12- 3 adet MKE ibareli uzun namlulu silaha ait 5.56 kovan,
  - 13- 1 adet siyah renkli palaska kemer tokası,
- Bahse konu olay yerinden KOM Grup Amirliği görevlilerimizce elde edilen;
- 722 adet tahrip olmuş kısmen bağlı olan şeritleri kopmuş MKE yapımı 5,56 mm çapında uzun namlulu silaha ait fişek,
  - 26 adet 5,56 mm çaplı uzun namlulu silaha ait kovan,
  - 15 adet uzun namlulu silaha ait çekirdek,
  - 1 adet deforme olmuş üzerinde 800 adet 5,56 mmx45 4 Normal ibaresi yazılı bulunan yeşil renkli mayon olarak tabir edilen metal fişek kutusu ve kapağı tarafımızdan Marmaris Olay Yeri İnceleme Grup Amirliği görevlilerine teslim edildiğine dair;
- İş bu teslim ve tesellüm tutanağı tarafımızdan tanzim edilerek altı birlikte imzalanmıştır.  
16.07.2016 saat 20:15

Ali İhsan YAŞDAL  
Polis Memuru  
Teslim Eden

Erkan ÖZPEKÇİN  
Polis Memuru  
Hazır Bulunan

Fahrettin YANIK  
Başpolis Memuru  
Teslim Alan



Hiçbiri yoklarından çıkan AM1667141229 DE-2018 seri D6F8 SIGSAUER marka bebano	X										X				X		X		X		
SIGSAUER marka tabanca aıt E-338 ve dip kurunda Bıgabalınık Koruma Dalre Bşk. Ambleant olan sarjör SIGSAUER marka tabanca aıt sarjörden çıkan 15 adet 9mm fişek	X															X		X		X	
1 adet Paraspırtı ibaretlı operasyon kôzifiđi	X															X		X		X	
3 adet MKE S.56 kovan	X															X		X		X	
1 adet siyah renkli palaska tokası	X															X		X		X	
722 adet MKE S.56mm fişek	X															X		X		X	
26 adet S.56mm kovan	X															X		X		X	
15 adet (uzun namlulu silaba aıt fişekten ayrı ayrı) mermi rekliđiđi	X															X		X		X	
1 adet defname olan S.56mmx45 ibarsıl (mayon) fişek kutusu ve kapakı	X															X		X		X	

Yukarıda anılan, unsis, adres ve niteliđi belirtilen bulguların 5271 sayılı Ceza Muhakemesi Kanunu'nun 123. maddesi uyarınca "Muhafaza altına alınmıştır". Tarih: 17.07.2016 Saat: 05.00

24.09.12  
Uzman Yrd.  
23.5368  
Uzman Yrd.

238635  
Uzman Yrd.  
Uzman Yrd.

245181  
Komiser Yrd.

000098

## TESLİM VE TESELLÜM TUTANAĞI

16/07/2016 günü saat 08:30 sıralarında Şirinyer Mahallesi ve civarında meydana gelen Anayasayı ihlal, hükümete karşı suç işlemc ve silahlı örgüt kurma olayı ile ilgili olarak, vatandaşlarca Muğla ilinden takviye kuvvete, takviye kuvvetten de Müdürlüğümüzde görevli Emniyet Amiri Nedai ATAKAN'a bir poşet içerisinde teslim edilen; 5 adet dip kısmında HK ibareleri olan uzun namlulu silaha ait şarjör, 5 adet dip kısmında HK ibareleri olan uzun namlulu silaha ait şarjör içerisinde bulunan 67 adet (5.56) fişek, 2 adet MKE 07 14 ibareli (5.56) kovan, 1 adet tabanca şarjörü, 1 adet tabanca şarjörü içerisinde bulunan 15 adet MKE 9P ibareli fişek, 1 adet siyah renkli yarım yüz maskesi, 1 adet beyaz renkli üzerinde kana benzer leke olan bez peçete ve 2 adet beyaz renkli üzerinde kana benzer leke olan kağıt peçetenin tarafıma elden teslim ettiğine dair;

İş bu tutanak tanzim edilerek okunak suretiyle altı birlikte imzalanmıştır.16/07/2016  
Saat:09:00

  
TESLİM EDEN  
Nedai ATAKAN  
Emniyet Amiri

  
TESLİM ALAN  
Fahrettin YANIK  
Başpolis Memuru



0000096

TESLİM TUTANAĞI

15.07.2016. günü ilçemiz Turban Yazıcı Mares Otelde meydana gelen Türkiye Cumhuriyeti Devletine karşı silahlı isyan olayı ile ilgili olarak, muhtemelen şüphelilere ait olabileceği değerlendirilen ve Özel Harekat Ekibince dağılık alanda bulunarak Olay Yeri İnceleme Grup amirliğimize getirilen ;

1 adet 352828062645732 İmei numaralı siyah samsung marka cep telefonu (sim kartsız ve bataryasız)

1 adet 7F837202AJ seri nolu Wolsvagen marka araç kontak anahtarı

1 adet 01649 seri nolu aspcell marka telsiz bataryası,

1 adet eregizer marka kalem pil

1 adet üzerinde 13 ibaresi bulunan turuncu yuvarlak anahtarlık

Teslim alınarak delil listesine eklenmiştir. 16.07.2016 saat :19:15

TESLİM ALAN



Tuncay ÖZER  
Komiser Yrd.

HAZIRIN

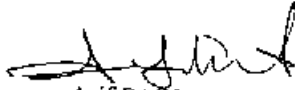

Arif PARLAK  
Polis Memuru

TESLİM EDEN



Faruk İNCE  
Özel Har.Pol.Me.

16/07/2016 saat:19.15 da Özel Harekat Şube Md. görevlilerince tutanak ile teslim edilenler.

BULGU / DELİL BİLGİSİ	Bulgu No	Barkod No	Bulguların/Delinin Tanımı (Türü, adı, adedi, niteliği)	Tespit Edildiği Yer	Tespit Yöntemi											Ambalaj Yöntemi						İstenilen Analiz/İnceleme Tutuş						Uzman (Sicil)													
					Gözlem	Totlama	U.V. Işıklı	S.P.K.	Kolama	Değerler	Lümeni	Diğer	Polen / İst. Polyo	Semim Fizyolojik	Keşme	Kazama	İndirme	Fışkıran Kendisi	Swap	Elektrostatik	Kalıp	Fotograf	Kamera	Ölçme	Kopyalama	Vakumlama	Neşin Ambalaj		Kâğıt ambalaj	Cam kavanoz	Plastik kutu	Pert kap	Ambalajlanmadı	Parmak/Avuç İzi	Vacut izi lab	Kimyasal	Biyolojik	İz inceleme	Belge	Patistik	Sos. Örgüt/Duru
1			1 adet Samsung marka sim kartsız ve bantlı siyah renkli 252828062645733 imari cep telefonu	Olay yeri ve çevresi	X										X										X														X		
			1 adet siyah renkli 7E837202AJ Wollweber araç kontak anahtar	Olay yeri ve çevresi	X										X																								X		
			1 adet BB-029B0 led bulbu B1649 seri kolu espcell marka siyah renkli ledliiz bataryası	Olay yeri ve çevresi	X										X																								X		
			1 adet Enerjizer marka kaftan pili	Olay yeri ve çevresi	X										X																									X	
			1 adet lütuksce renkli 13 fibercit anahtarlık	Olay yeri ve çevresi	X										X																									X	

Yukarıda tanımı, cinsi, adedi ve niteliği belirtilen bulgular, 5271 sayılı Ceza Muhakemesi Kanunu'nun 123. maddesi uyarınca "Muhafaza altına alınmıştır". Tarih: 17.07.2016 Saat:05.00

245181  
Komiser Yrd.

92254  
Uzm. Yrd.

238635  
Uzm. Yrd.  
Uzman Yrd.

247912  
Uzm. Yrd.

0000095

# TESLİM TUTANAGI

0000094

20.07.2016 günü saat 19<sup>00</sup> sıralarında  
Muğla İl Emniyet Müdürlüğü TEM Şube  
Müdürlüğü görevlilerince 16.07.2016 günü meydana  
gelen silahlı çatışma olayının şüphelilerine ait  
olduğu değerlendirilen ve İlçemiz İçmeler Mah.  
Grand Yazıcı Turban @tele ait Helikopter pistinin  
yaklaşık 300 metre kuzey tarafında bulundu-  
ğu bildirilen 1 Adet plakastık balistik kamuflaj  
yelek, 1 Adet siyah-yeşil renkli telefon tabanca  
kılıfı, 1 Adet siyah renkli eldiven Muğla TEM  
Şube Müdürlüğü görevlilerinden teslim alınmıştır  
işbu teslim tutanağı tarafımızdan tanzimle aynı  
birlikte imza altına alınmıştır. 20.07.2016 19<sup>20</sup>

Tuncay ÖZEL  
Komiser Yrd.  
Tep. Alan.



Arif PARLAK  
Pol.Me.  
Haberçi



Abdullah HAVADAN  
205881  
Muğla TEM Pol.Me.





## TUTANAK

16.07.2016 tarihinde ilçemizde meydana gelen Türkiye Cumhuriyeti Hükümetine Silahlı İsyân olayı ile ilgili olarak, 16.07.2016 günü Saat:15.56 sıralarında T.C:35350362850 Mesut ONAT isimli şahıs Asayiş Büro Amirliğine gelerek, iş yeri olan Siteler Mah. Ahuhetman Turistik işletmeleri ile, Beach Wood Villa mr meat restoran işletmesinin orta zemininde, yerde atıl vaziyette içerisinde 12 Adet MKE yapım dolu mermi bulunan ve üzerinde Made in Germany 5.56mmx45 ibareli uzun namlu silah şarjörünü bulduğunu, bulduğu yeri gösteren kamera bulunmadığını, şarjörü bulduğunda yanında kimse olmadığını ve kimin oraya bıraktığını bilmediğini, şarjörü teslim etmek istediğini beyan etmesi üzerine bahse konu içerisinde 12 Adet Dolu mermisiyle birlikte 1 adet şarjör geçici olarak muhafaza altına alınarak, olay yeri inceleme büro Amirliğine gerekli iş ve işlemler için teslim edildiğine dair;

İş bu tutanak tarafımızdan tanzim edilerek altı birlikte imzalanmıştır.16.07.2016 – 16.10

Salim ÖZGÜL  
Polis Memuru

Serdar DORU  
Polis Memuru

Mesut ONAT  
Teslim Eden

Deniz ÖZEL  
Teslim alan

**BULGARIYA / DEJIL LISTESI FORMU**

Referans: (05/11/2010)

01ey Yeri Janelare Kapuru Haldic:

SUSUC BULGARIYA SHAH ÖRGÜT KURMA

Form Kooi  
[ 05/11/2010 ]

Sayfa No: 1

01ey Yeri Janelare Kapuru Haldic:

01ey Yeri Janelare Kapuru Haldic:	01ey Yeri Janelare Kapuru Haldic:	01ey Yeri Janelare Kapuru Haldic:	01ey Yeri Janelare Kapuru Haldic:
1. 01ey Yeri Janelare Kapuru Haldic:	X	X	X
2. 01ey Yeri Janelare Kapuru Haldic:	X	X	X
3. 01ey Yeri Janelare Kapuru Haldic:	X	X	X
4. 01ey Yeri Janelare Kapuru Haldic:	X	X	X
5. 01ey Yeri Janelare Kapuru Haldic:	X	X	X
6. 01ey Yeri Janelare Kapuru Haldic:	X	X	X
7. 01ey Yeri Janelare Kapuru Haldic:	X	X	X
8. 01ey Yeri Janelare Kapuru Haldic:	X	X	X
9. 01ey Yeri Janelare Kapuru Haldic:	X	X	X
10. 01ey Yeri Janelare Kapuru Haldic:	X	X	X
11. 01ey Yeri Janelare Kapuru Haldic:	X	X	X
12. 01ey Yeri Janelare Kapuru Haldic:	X	X	X
13. 01ey Yeri Janelare Kapuru Haldic:	X	X	X
14. 01ey Yeri Janelare Kapuru Haldic:	X	X	X
15. 01ey Yeri Janelare Kapuru Haldic:	X	X	X
16. 01ey Yeri Janelare Kapuru Haldic:	X	X	X
17. 01ey Yeri Janelare Kapuru Haldic:	X	X	X
18. 01ey Yeri Janelare Kapuru Haldic:	X	X	X
19. 01ey Yeri Janelare Kapuru Haldic:	X	X	X
20. 01ey Yeri Janelare Kapuru Haldic:	X	X	X

92554 Yrd.  
Uzm. Yrd.

238645  
Uzm. Yrd.

24912  
Uzm. Yrd.

245181  
Komiser Yrd.

## TESLİM - TESELLÜM TUTANAĞI

15.07.2016 günü TSK içerisinde yapılmış olan illegal örgüt mensuplarına cebir şiddet kullanarak Türkiye Cumhuriyeti Anayasasının öngördüğü düzeni ortadan kaldırmaya veya bu düzen yerine başka bir düzen getirme, bu düzenin fiilen uygulanmasını önlenmeye teşebbüs eden, ayrıca Marmaris İlçemizde Sayın Cumhurbaşkanı Recep Tayyip ERDOĞAN ve mahiyetinde bulunan görevlilere yakalama/öldürme amaçlı ağır silahlarla saldıran, 2 Polis Memurunun şehit edilmeleri olaylarına iştirak eden Ekrem BENLİ (T.C.2667786266) ve Yakup ÖZCAN (T.C.18700964904) isimli şahıslar 16.07.2016 günü saat 22.00 sıralarında İçmeler Ormantık alanda yakalanmışlardır.

Yakalanan şahısların Jandarma tarafından yapılan üst arama tutanaklarında yer almayan ve jandarmaya ait delil çuvalında Marmaris İlçe Emniyet Müdürlüğü görevlilerine teslim edilen akabinde şüphelilerin il merkezine teslimi sonrasında Tem Şube Müdürlüğüne ağız açık vaziyette jandarmaya ait delil çuvalında teslim edilen Yakup ÖZCAN ve Ekrem BENLİ'YE ait olduğu iddia edilen:

- 3 adet askeri kamuflaj şapka
- 2 adet kamuflaj üst sweat
- 1 adet btwin ibareli siyah sırt çantası
- 1 adet PETZL ibareli sarı siyah renkli kafa lambası
- 1 adet eyepiece ibareli sarı gri renkli kafa lambası
- 2 adet siyah renkli cırtlı nesne
- 1 adet eyalume ibareli lightstick
- 1 adet 0.5 lıPınar su şişesi
- 3 adet MAK ibareli kısa kollu açık kahve rengi tişört,
- 2 çift LOWA Marka haki bot,
- 1 çift YDS marka açık kahve rengi bot,
- 1 çift rescue marka deri eldiven,
- 1 çift Domyos marka kesik eldiven,
- 1 adet açık kahve rengi çorap,

3 adet askeri kamuflaj pantolon 1 tanesi yırtık, isimli malzemeler Marmaris İlçe Emniyet Müdürlüğünde gerekli incelemelerin yapılması için Marmaris İlçe emniyet müdürlüğü görevlilerine alındığı şekli ile teslim edilmiştir.

İşbu teslim tesellüm tutanağı tarafımızdan tanzimle altı birlikte imzalanmıştır.19.07.2016 saat 16:45

  
Tem Şube Müdürü  
181072

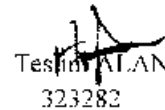
  
Teslim Alan  
323282

Tutanakda yerli bulunan malzemeleri foto ve elektronik olarak teslim aldım. 19.07.2016 saat 20:00

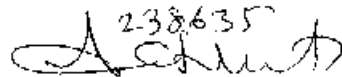
238635  

Rapor No: 2016-157 ANAYASAYI İHLAL, HÜKÜMETE KARŞI SUÇ İŞLEME, SİLAHI ÖRGÜT KURMA Sayfa No: / /

19/07/2016 saat:16.45 da TEM Şube Md. görevlilerince tutanak ile teslim edilmiştir.

BULGU / DELİL BİLGİSİ	Bulgu No	Barkod No	Bulgunun/Delilin Tanımı (Türü, adı, sayısı, niteliği)	Tespit Edildiği Yer	Tespit Yöntemi											Transfer Yöntemi								Ambalaj Yöntemi								İstenilen Analiz/İnceleme Türü									
					Gözetim	Füzulme	U.V. Işıkları	S.P.K.	Koklama	Dedektör	Lüminol	Diğer	Folyo / Jel Folyo	Serum Fizyolojik	Kesme	Kazıma	Fındıraç	Eşyanın Kendisi	Svop	Elektrostatik	Kalip	Fotoğraf	Kamera	Ölçme	Kopyalama	Vakumlama	Naylon Ambalaj	Kağıt ambalaj	Cam kavanoz	Plastik kutu	Petli kap	Ambalajlanmadı	Parmak/Ayır İz	Victor izi Tab.	Kıyma	Biyolojik	İz incelemesi	Belge	Balistik	Ser-Görüntü-Diğer	
			3 adet sisleri kamufle yapılı	Oluy yeri ve çevresi	X											X									X											X					
			2 adet kamufleli üst sweat	Oluy yeri ve çevresi	X											X									X																
			1 adet beyaz ibareli siyah renkli örtü çantası	Oluy yeri ve çevresi	X											X									X																
			1 adet PETZL ibareli sarı-siyah renkli kafa lambası	Oluy yeri ve çevresi	X											X									X																
			1 adet yeşilce ibareli siyah renkli aparat	Oluy yeri ve çevresi	X											X									X																
			2 adet siyah renkli sırtlı kesme (ambulanst tırmık)	Oluy yeri ve çevresi	X											X									X																
			1 adet saydam ibareli lightstick	Oluy yeri ve çevresi	X											X									X																
			1 adet 0.5 lt Printr ibareli su şişesi	Oluy yeri ve çevresi	X											X									X																
			3 adet MAK ibareli kesimli açık kahve rezağı tıfırt	Oluy yeri ve çevresi	X											X									X																
			2 çift LOWA marka baldı renkli bot	Oluy yeri ve çevresi	X											X									X																

OYL-TP-002 / 00 / 00.00.2010 / 1-2

6800000

1 çift VDS marka apak kaba ve rengi bot, 4'er içinde 1 adet ka khyerengi çarpap	X					X							X
1 çift resme marka deri eldiven	X					X							X
1 adet Domyos marka kesik (parmak uçları) eldiven	X					X							X
3 adet askeri kamufaj pantolon (1 tane si yeşil)	X					X							X

Yukarıda tanımlı, cinsi, adedi ve niteliği belirtilen bulgular, 5271 sayılı Ceza Muhakemesi Kanunu'nun 123. maddesi uyarınca "Muhafaza altına alınmıştır". Tarih: 19.07.2016 Saat: 18.00

  
245181  
Komiser Yrd.

  
92254  
Uzm. Yrd.

  
238635  
Uzm. Yrd.

  
235565  
Uzman Yrd.

  
235944  
Uzm. Yrd.

6000088

## TUTANAK

21.07.2016 tarihinde saat: 00.00 sularında Muğla Bölge Trafik Şube Müdürlüğümü Gökova Bölge Trafik Denetleme İstasyon Amirliği sorumluluk sahasında Bölge Trafik Denetleme Şube Müdürünün (45-10) sevk ve idaresinde Muğla Antalya Karayolu 26. Km mevki (Gökova Marmaris Kavşağı) nde 45-37 kod nolu ekip ile rutin yol kontrol denetimleri esnasında Has dondurma işletmesini Muğla İl Karanetine doğru geçince otostop amacı ile yol kenarında beklemekte olan şüpheli bir şahıs tespit edilmiştir. Şüpheli hareketleri üzerine gerekli güvenlik tedbirleri alınarak şahsın yapılar kontrolünde 1984 doğumlu Manisa Turgutlu Sarıbey Köyü nüfusuna kayıtlı Bekir oğlu 25160320256 T.C. kimlik hamili Ali SARIBEY olduğu anlaşılmıştır. Şahsın kaba üst aramasında TSK ne ait Subay kimlik kartı BFR 359288 Seri Nolu Baretta marka silah ile 3 Adet şarjör, 3 adet kütüklüğü, 1 adet palaska ve 44 Adet dolu fişek gerekli incelemelerin yapılması amacıyla Marmaris Olay Yeri İnceleme Büro Amirliği görevlilerine teslim edildiğine dair

Bu tutanak tarafımızdan tanzinde alı b belikte imza altına alınmıştır.21.07.2016 Saat:03:00

TESLİM EDEN

*N. Naka*  
161415  
TFM Büro Amiri  
Emn. Amiri

HAZIRUN

*[Signature]*  
093187  
P.M.

TESLİM ALAN

*[Signature]*  
Arif PARLAK  
P.M.  
Olay Yeri İnc. Görevlisi



Sayı : 90903555.53145-(62399).2016/187  
Konu : Gaz Maskesi

20/07/2016

MARMARIS İLÇE EMNİYET MÜDÜRLÜĞÜNE

15.07.2016 günü ilçeniz Turban Otel isimli işletmede, Cumhurbaşkanlığı koruma görevlilerine yönelik yapılan saldırıdan sonra olay yerinde bulunan ve Cumhurbaşkanlığı koruma görevlileri tarafından sehvem olay yerinden alınarak havalimanınıza getirilen Scape CBRN30 ibareli gaz maskesi, görevlilerden teslim alınmış ve konuyla ilgili Müdürlüğünüzce yapılan adli tahkikata esas olmak üzere yazımız ekinde düzenlenen tutanakla birlikte gaz maskesi gönderilmiştir.

Bilgi ve gereğini arz ederim.

*Ahmet Ökan KARADENİZ*  
Havalimanı Şube Müdürü  
3. Sınıf Emniyet Müdürü

EKİ :  
Tutanak (1 adet)  
Gaz maskesi (1 adet)

MARMARIS İLÇE EMNİYET MÜD. BELGE YÖNETİMİ BR.A.	
Güno	Veri Inc. Br. A
Sayı	9514
Tarih	22-07-2016
Em. Müd.	Em. Müd. Yrd.

15.07.2016 günü Marmaris Turban Otelde meydana gelen Cumhurbaşkanlığı korumalarına yönelik yapılan saldırıdan sonra olay yerinde bulunan ve yanlışlıkla limanımız VIP-Soref Salonuna getirilen üzerinde "Scape CBRN30" ibaresi bulunan, açılmış paket içerisindeki kullanılmamış bir adet gaz maskesi Cumhurbaşkanlığı Koruma Şube Müdürlüğü görevlilerinden 354131 sicil sayılı Polis Memuru Ömer TAŞ tarafından devam etmekte olan soruşturma da incelemek üzere tarafımıza teslim etmiş olup;

İş bu tutanak tarafımızdan düzenlenerek birlikle imzalanmıştır. 16.07.2016 saat: 15.25

H. Duygulu Özdemir  
Korh. Yrd.  
Teslim Alan

Tuncay Uray  
Pol. Mem.  
H. Uray

Ömer TAŞ  
Pol. Mem.  
Teslim Eden  
Ö.

**BULGU / DELİL LİSTESİ FORMU**

Referans : [ OYL-TP-001 ]  
Olay Yeri İnceleme Raporu. Ebidir.

Form Kodu  
[ OYL-TF-002 ]

Sayfa No: 7

**22/07/2016 saat:15.00 da Havalimanı Şb. Md. Tarafından gönderilen.**

BULGU/DELİL	Bulgu No	Barkod No	Bulgunun/Darilin Tanımı (Türk. adı, adedi, niteliği)	Teşpit Yöntemi							Transfer Yöntemi							Ambalaj Yöntemi						İstenilen Analiz/İnceleme Türü																						
				Gözetim	Tarama	U.V. Işıkla	S.P.R.	Koklama	Deodor	Laminol	Ölçer	Kâğıt / Jel Folyo	Serim Fizyolojik	Kesme	Kazıma	Fındıma	Fizyolojik Kimyasal	Şaap	Elektronmik	Kalıp	Fotograf	Kalıta	Olgime	Kopyalama	Vakumlama	Naylon Ambalaj	Kağıt ambalaj	Cam kavanoz	Plastik kutu	Petri kap	Ambalajlanmadı	Parmak/Ayag İzi	Yıcıt İzi İtib.	Kıymalı	Biyojik	İz İnceleme	Belge	Bakirik	Ses-Üzüm-Dava	Uzman (Sicil)						
			1 adet Scapp CBRN 38 İbaratlı poşet zerrek gaz maske	X													X																				X									

Yukarıda tanımı, cinsi, adedi ve niteliği belirtilen bulgular, 5271 sayılı Ceza Muhakemesi Kanunu'nun 123. maddesi uyarınca "Muhafaza altına alınmıştır". Tarih: 22.07.2016 Saat:16.00

*[Signature]*  
245181  
Komiser Yrd.

*[Signature]*  
238635  
Uzm. Yrd.

*[Signature]*  
233565/M  
Uzman/Yrd.

*[Signature]*  
233565/M  
Uzman/Yrd.

T.C.  
MUĞLA  
CUMHURİYET BAŞSAVCILIĞI

Soruşturma Numarası : 2016/4413

23/07/2016

TUTANAK

15/16/07/2016 tarihinde Türkiye Cumhuriyet Cumhurbaşkanını kalmış olduğu Marmaris ilçesindeki otelde yapılan saldırı sırasında maktül Nedip Cengiz Fiker'in vücudundan çıkartılan 1 adet mermi çekirdiği ve maktül Mehmet Çetin'in vücudundan çıkartılan 1 adet deforme olmuş mermi çekirdeği gömleği şüphelilerden elde edilen silahlardan atılıp atılmadığının tespiti için Kriminal Polis Laboratuvarına gönderilmek üzere Marmaris Emniyet Müdürlüğü Olay Yeri İnceleme Grup Amirliğinde görevli polis memuru Deniz Özel'e teslim edilerek iş bu teslim tesellüm belgesi birlikte imza altına alınmıştır.

  
DENİZ ÖZEL  
Polis Memuru

  
RUKİYE TAŞ  
Z Katibi -61254

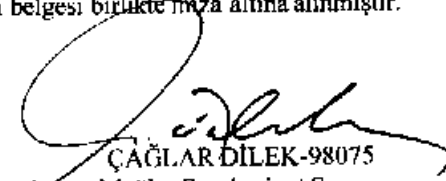
  
ÇAĞLAR DİLEK-98075  
Muğla Cumhuriyet Savcısı



Doçya

T U T A N A K

0000080

15.07.2016 günü saat: 02.00 sıralarında Marmaris İlçe Siteler Mah. Kenan Evren Bulvarı Turban Oteli kavşağı civarında meydana gelen "ANAYAYI İHLAL, HÜKÜMETE KARŞI SUÇ İŞLEME, SİLAHLI ÖRGÜT KURMA" olayı ile ilgili olarak 21.07.2016 günü saat: 02.00 sıralarında Bekir ve Elif oğlu, Turgutlu 1984 doğumlu; Ali SARİBEY isimli şahsın TEM Büro Amirliği görevlilerince şüpheli olarak yakalanarak Olay Yeri İnceleme Grup Amirliğimize getirilerek şahsın her iki el svaplarının alındığına dair iş bu tutanak tarafımızdan tanzimle imza altına alınmıştır. 21.07.2016

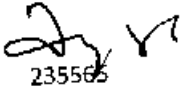
  
235565

Polis Memuru

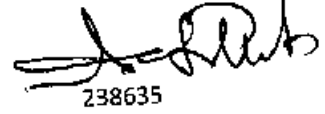
  
238635

Polis Memuru



MARMARİS. FMNİYET MÜDÜRLÜĞÜ  
Olay Yeri İnceleme ve Kimlik Tespit Şube Müdürlüğü / Grup Amirliği

0000079

İl Kodu: MUĞLA İlçe Kodu: MARMARİS Ekip Kodu: R5 R4 Rapor Numarası: 157

1	OLAYIN	Öngörülen Tırn	ANAYASAYI İHLAL-HÜKÜMETE KARŞI SUÇ İŞLEME-SİLAHLI ÖRGÜT KURMA
		Öngörülen Yöntemi	
		Gerçekleştiği Tarih ve Saati	15.07.2016
		Beyanı Göre Oluş Tarih ve Saati	
		İncelemeyi Talep Eden Makam/Birim	
		Olayın Kısa Özeti, Oluş Şekli ( Açıklama )	

2	SVABI ALINAN ŞAHSIN	Adı Soyadı	ALİ SARIBEY	Cinsiyeti	E.
		Baba-Anne Adı	BEKİR-ELİF	Mesleği	ASKER
		Doğ. yeri/ rih.	01.02.1984-TURGUTLU	İletişim Bilgisi/Tel.	Mobil Sabit
		Olayla İlgisi	Maktul <input type="checkbox"/> Yaralı <input type="checkbox"/>	Süpheli	X
		Konumu	Müntehir <input type="checkbox"/> Magdur / Şikayetçi <input type="checkbox"/>	Diğer	<input type="checkbox"/>
Ellerin Durumu	Normal <input type="checkbox"/> Yıkanmış <input checked="" type="checkbox"/> Yıkanmamış <input type="checkbox"/>	Diğer ( Açıklama )			
		Karlı <input type="checkbox"/> Yağlı <input type="checkbox"/> Kirlili <input type="checkbox"/>			
Kullandığı El	Sağ <input checked="" type="checkbox"/> Her ikisi <input type="checkbox"/>				
	Sol <input type="checkbox"/> Bilinmiyor <input type="checkbox"/>				
		Beyana göre silah ile teması	Etmemiş <input type="checkbox"/> Etmemiş <input type="checkbox"/> Bilinmiyor <input type="checkbox"/>		

3	SVABIN ALINDIĞI YER	Olay yeri	Polis Merkezi <input type="checkbox"/>	Soruşturma Birimi <input checked="" type="checkbox"/>
		Sağlık kuruluşu / hastane <input type="checkbox"/>	Morg <input type="checkbox"/>	Diğer <input type="checkbox"/>
		Svabın alındığı yer / adres:		

4	SVABIN ALINDIĞI BÖLGE VE ADADEİ	El	Sağ iç <input checked="" type="checkbox"/> Sağ dış <input checked="" type="checkbox"/>	Sol iç <input checked="" type="checkbox"/> Sol dış <input checked="" type="checkbox"/>
		Baş	Şakak <input type="checkbox"/> Alın <input type="checkbox"/>	Yanak <input type="checkbox"/> Boyun <input type="checkbox"/>
		Çıpluk bilek - Dirsek arası	Sağ <input checked="" type="checkbox"/>	Sol <input checked="" type="checkbox"/>
		Kıyafet Kol Ağzları	Sağ <input type="checkbox"/>	Sol <input type="checkbox"/>
		Göğüs		
Diğer ( Çene altı vs. )	Sağ yüz, sol yüz.			
Alınan toplam svab adedi		8 adet ve 1 adet makyaj		

Alındığı Tarih: 21.07.2016 Saat: 02.00

5	İMZA	SVABI ALAN PERSONEL		SVABI ALINAN KİŞİ
		Uzman / Uzman Yrd. sicili / imzası 238635	Uzman / Uzman Yrd. sicili / imzası	Adı / soyadı / imzası ALİ SARIBEY

(Soruşturma birimine teslim edilmesinde)

Teslim Eden  
Sicili/İmza  
238635

Teslim Alan  
Adı/Soyadı/İmza

15.07.2016 günü akşam saatlerinde Muğla İli Marmaris ilçesi Grand Yazıcı oteline yapılan silahlı saldırı sonucu iki Polisin şehit edilmesi, Anayasayı ihlal, Hükümette karşı Suç işleme, ve Silahlı Örgüt Kurma suçuna karışan ve eylemden sonra kırsal alana kaçan 20-25 kişilik özel donanımlı üniformalı silahlı şahısların etkisiz hale getirilmesi maksadıyla Muğla İl Jandarma Komutanlığının 161000 C TEM 16 TSG' li ASYŞ:0410-31730-16/Asyş.Suç.Ks. sayılı operasyon emrine istinaden 17.07.2016 günü Saat:10.00' dan itibaren Muğla İli Marmaris ilçesi İçmeler Mh Sakızlı Tepe Mevkiinde 17.07.2016 günü yapılan operasyonda icra edilen arazi arama ve taramasında 35 SPA 1030075618 koordinatlarında,

- 1) 3 adet plakasız balistik yelek
- 2) 1 adet HK.416 boş şarjörü
- 3) 1 adet 9 mm boş tabanca şarjörü
- 4) 1 adet Aselsan marka, M993 model, 05297 seri numaralı gece görüş dürbünü,
- 5) 1 adet Kullanılmış gazlı bez
- 6) 6 adet kırılmış telefon parçası( 1 adedi IPHONE 4S marka. beyaz renkli kırılmış vaziyette)
- 7) 15 adet MKE yapımı, 9 mm tabanca fişeginin tespit edildiği,

Bölgede başkaca malzemelerin olduğu değerlendirildiği düşünülerek yapılan arazi arama ve tarama faaliyetinde 35 SPA 10489 75403 koordinatında;

- 1) 23 Adet açık kahverenkli renkli Kompozit başlık (taktik operasyon başlığı)
- 2) 2 Adet sırt çantası ( 1 adet siyah renkli, 1 Adet Haki Renkli)
- 3) 1 adet H.K.416 M16 marka (Seri Numaralar:88-069106) tüfek, bu tüfek üzerinde monte edilmiş vaziyette SPECTEK marka optik gece görüş Seri Nu:903242-14-31-385, SPECTEK marka optik gece görüş üzerine monteli SIGHTMARK ibareli holografik nişan aleti,yine bu silah üzerine monteli DANGER marka.7005405 seri numaralı, POINTER hedef noktalayıcı ve yine silah üzerinde Triport çatal ayak
- 4) 1 Adet GLOCK marka RZV-232 seri numaralı siyah renkli 9 mm çapında tabanca
- 5) 1 adet 40mm çapında 252-001090 seri numaralı Bombaatar tabancası,
- 6) 2 adet Aselsan marka M983 model gece görüş gözlüğü (01178-04323 Seri numaralar)
- 7) 4 adet CNVD marka gece görüş dürbünü (741317-741318-741384-741322- seri numaralar)
  - a) 1 adet SPECTER DR marka,(903449002 seri numaralı gece görüş dürbünü yine bu gece görüş dürbünü üzer,ine monteli SIGHT MARK marka, seri numarasız holografik çabuk nişan alma aleti
- 8) 34 adet HK.416 şarjörü ve MKE ibareli 736 adet 7.62 mm çapında dolu fişek
- 9) 10 adet Aselsan K.4411 marka, el telsizi (Seri numaraları:0010696-0010708-0022995-010767-0010768-0023010-0010699-0010706-0022940-bir adet el telsizin seri numarası yok 2 adedi kırık)
  - a) 10 adet Aselsan marka Helis telsiz anteni
  - b) 2 adet Aselsan marka el telsizi bataryası (Seri Numaralar:196419-194422)
  - c) 8 adet ASPCELL marka el telsizi bataryası (Seri Numaralar:01619-01025-009962-00975-01074-010-86-01076-01089)
  - d) 1 adet kısmen kırık seri numarası tespit edilemeyen üzerinde JW 041 ibareli K4411 el telsizi bataryası
  - e) 9 adet batarya kıskacı klips

f) TONSES aspcel marka,01076 VE 01025 seri numaralı telsiz bataryaları üzerinde HRK.EĞT.K.PTN21680,UÇŞ.SİS.K.PTN31297,DES.GRP.K.PTN41667,DEĞ.DENT.BŞK.PTN5,KUR.BŞK.PTN61670,MLZ.YNT.K.PTN71704,KOMUTANLIK ASB.PTN81811,KAKLIÇ MYD K.PTN9.1672,PLT.AD.SB.FL.K.PTN10.1812,121 FL.K.PTN.111205, 12 FL.K.PTN.121434, 123 FL.K.PTN.131668, 124 FL.K.PTN.141208, 125 FL.K.PTN.151207,TİM.FL.K.PTN.16.1230,HRK.EĞT.KS.A.PTN.171686,EMİR ASB.PTN.19.1669,UÇAK.BKM.K.-ÖNCÜ-3,ÇİĞLİ KULE UFUK-1,KAKLIÇ KULE KILIÇ-1,01074 seri numaralı batarya üzerinde 1.Üs.K.,2.Hrk.Eğt.K.,3.Miz.K.,4.Des Grp.K.,5 Değ ve Dent.Bşk.,6 Kur Bşk.,7 Kum.Asb.,8 121 FL.K.,9 122 FL.K.,10 123 FL.K.,11 124.FL.K.,12 125.FL.K.,13 125 FL.NÖB.SB.14 SIMILATOR FL.K., 15 PLT AD.FL.K.,16HRK.EĞT.TED.SB.,17 EMİR ASB.,18 KALIÇ MYD KTK.,19 YER EMN.ASB.,20 BKM.FAAL.TED.ASB.,21 KAKLIÇ BAKIM FAAL ED.ASB.22 KAKLIÇ UÇŞ.EMN.SB.,23.KAKLIÇ YER EMN.ASB.,24 UÇŞ.EMN.SB.,25 BKM.TED.SB.,26 SOS. HİZ.SB.27 MAK.OK.K.,28.HRK.EĞT.KS.A.,

10) 2 adet yeşil renkli. TALK marka,Seri Numarası:B131108-B131551 tam olarak TSK envanterinde olmadığından tespit edilemeyen telsiz

a) 3 adet MAI-150745 HIGH POWER ibareli LITYUN batarya

b) 2 adet bu telsizlere ait seri numarası ve markası olmayan kulaklık

11) 14 adet 9 mm tabanca şarjörü ve bu şarjörler içerisinde 376 adet MKE yapımı fişek

12) 1 adet kılıfıyla birlikte olmak üzere komando bıçağı (Üzerinde BORA yazılı)

13) 5 adet balistik kuruyucu plaka (HV.K.K. ibareli Seri Numaralar:04005-14919-3 Adedini deri numarasının bulunmadığı )

14) 5 adet tabanca kılıfı

15) 2 adet tabanca şarjör kılıfı

16) 2 çift eldiven ( Siyah ve açık kahverenkli operasyon eldiveni, 2 adet kırık gözlük,6 kelim pil, 1 bir gri renkli çorap,2 adet siyah renkli turnike seti, 6 adet dizlik, 3 adet motorcu maskesi siyah renkli,2 adet siyah renkli plastik kelepçe,2 adet bandaj, 6 adet hidrophil sargı bezi, 2 adet boş serum poşeti,3 adet serum İNT raket seti, 1 adet Flaster bant, 1 adet ıslak mendil ambalajı ( ıslak mendil ambalajı üzerinde anbalajın bir yüzünde öz onur oto kurtarma bir yüzünde pelit pide çiğli İzmir ibareleri mevcut, 1 adet tüfek askı kayışı, 1 adet kamuffaj kıyafet üstü ( subay spoletli) 2 adet tabanca şarjör kılıfı, 1 adet optik malzemem temizleme kiti,1 adet siyah renkli el feneri,2 adet tahta kalemi, 1 adet deri üzerinde metal 3 yıldız bulunan bileklik

17) 4 adet Tripot çatal ayak ( tamamı NSN1005-99-364-07 NATO Stok numaralı)

18) 2 adet FEDCAP-RHAPSVCS marka yeşil renkli Ne olduğu tespit edilemeyen alet (Seri numaraları 017718-0625)

19) 17 adet kırılmış telefon parçası (HTC,Samsung,IPHONE marka), 1 adet Samsung marka cep telefon bataryası, 3 adet cep telefonu şarj aleti samsung ve LG marka, 1 adet telefon kulaklığı,1 adet Go smart Power bank,1 adet Transcent mikro 16 GB'lık sd cart, 1 adet D4411200100 numaralı barkot

20)14 adet askeri kamuffaj renkli (7 adedi HV.K.K. Liği ibareli,2 adet siyah renkli HV.K.K.Liği ibareli, 1 adet açık kahverenkli üzerinde herhangi bir ibare bulunmayan balistik yelekler) 4 adet Askeri kamuffaj renkli hücum yeleği

21) 4 adet CHEMLAYT flaşör çubuk ( helikopterde yönlendirmede kullanılan) 1 adet yeşil beyaz ambalaj içerisinde madde in U.S.A. helikopteri yönlendirmede kullanılan flaşör

*[Handwritten signature]*

*[Handwritten signature]*

*[Handwritten signature]*

*[Handwritten signature]*

22) 5 adet Cumhurbaşkanlığı forsu logolu not kağıdı, 1 adet TIMAV (Türkiye İmam hatipler vakfı ibareli not defteri, not defterini ön sayfasında 1761,1903- Muhsin Başkan, 1922 ve üzeri mavi kalemle kısmen karalanmış 0506 661 41 99 GSM numaralı yazının olduğu, 1 adet Morisi gıda Tur.Sey.İnş.Ltd.Şti.ibareli 04.06.16 tarihli Muhammed Burak İPEK adına kesilmiş Kredi kartı silibi, 2 adet üzerinde Cuma günü için Andaç Beyle irtibatla geçeceğiz, 74 0006 7010 0000 0089 6426 74 Ömer Koray YEŞİLOT, 18 Basın açıklama salonu 21 Kriz merkezi 23 mutfak, RaeguarolPid, İzobitiler ve metan gazı testte kullanılacak olan gazlar, 1 ( sistemi nereye kuralım, eğik değerler belirlenecek 217 80 81 18.03.2016/1421 0506 661 41 99 GSM numaralı yazının olduğu, 1 adet Morisi gıda Tur.Sey.İnş.Ltd.Şti.ibareli 04.06.16 tarihli Muhammed Burak İPEK adına kesilmiş Kredi kartı silibi, 2 adet üzerinde Cuma günü için Andaç Beyle irtibatla geçeceğiz, 74 0006 7010 0000 0089 6426 74 Ömer Koray YEŞİLOT, 18 Basın açıklama salonu 21 Kriz merkezi 23 mutfak, RaeguarolPid, İzobitiler ve metan gazı testte kullanılacak olan gazlar, 1 ( sistemi nereye kuralım, eğik değerler belirlenecek 217 80 81 18.03.2016/1421 Yapı Kredi Koray YEŞİLOT 242 85 12, 217 80 81,58639450000 M.ERSOY, 18691014336 F.ALAN , 35468101334 S.KARAKUŞ, ihaleye süreci devam ediyor.Yomiyonlar kuruldu en az 3 ay.görüşmede kişi seçip toplantı yapılan yeri yazıp kaydediyoruz.toplu formda tarih seçip güvenlik tedbiri diyoruz ( olay bölümüne açıklama kısmını doldurup personel ekle diyoruz performans alan ölçümünde hepsini seçiyoruz.izinde olan görülmeyen ,Not verme işlemi daha sonra yakın idari büro 6103-04 , 2 adet hava kuvvetler komutanlığına ait asb.Üçvş.rütbesi ve 1 adet Teğmen rütbesi mevcut,

23) 1 adet siyah renkli cep cüzdanı içerisinde Serhat KARAKUŞA (TCKN:354681101334) 1 adet Nüfus cüzdanı, 1 adet Serhat KARAKUŞ adına sürücü belgesi, 1 adet Serhat KARAKUŞ adına düzenlenmiş polis kimlik kartı, 1 adet Serhat KARAKUŞ adına düzenlenmiş T.C cumhurbaşkanlığı polis memuru ünvanlı kimlik kartı, 1 adet Serhat KARAKUŞ adına düzenlenmiş AÖF kimlik kartı, 1 adet Serhat KARAKUŞ adına düzenlenmiş Emniyet Müdürlüğü başlıklı Onay konulu 14/10/2010 tarihli belge, 1 adet Serhat KARAKUŞ adına düzenlenmiş EGO kartı, 2 adet Serhat KARAKUŞ adına düzenlenmiş Ziraat Bankası bank kart 4475 0477 7288 5678,6761 2488 0948 0388, 1 adet Serhat KARAKUŞ adına düzenlenmiş Ziraat bankası Maximum Visa kart 4446 7707 17 85 63 32, 1 adet Serhat KARAKUŞ adına Vakıfbank Visa kart 4910 0500 5614 0797,Cüzdan içerisinde yapılan kontrolde Serhat KARAKUŞ' a ait olduğu değerlendirilen 1 adet Askeri Üniformalı fotoğraf.Fotoğraf arkasında Serhat KARAKUŞ J.Asb.Çvş. 2006-T.141, 2091509 yazılı fotoğraf,üzerinde Serhat KARAKUŞ 348125 yazılı Polis Üniformalı fotoğraf,Serhat KARAKUŞ ve başkasına ait 12 adet fotoğraf,Grand yazıcı Club Turban 14.07.2016 tarihli Mustafa ÜSTÜNDAĞ adına kredi kartı silibi,

a) 1 adet siyah renkli cep cüzdanında Metin YILMAZ' a ait (TCKN:27223169406) 1 adet nüfus cüzdanı, 1 adet polis kimlik kartı, 1 adet T.c: Cumhurbaşkanlığı Polis Memuru ünvanlı kart, 1 adet sürücü belgesi, 1 adet EGO kart , 1 Adet İlet kart, 1 adet Silah taşıma Ruhsatı, 1 adet Hasan Tahsin YILMAZ T.C:18406066438 numaralı nüfus cüzdanı, 1 adet Sürücü belgesi değiştirme yazısı, 2 adet Vakıfbank VISA kart 4117 2401 7348 89 78,4910 0500 0562 6938, 1 adet İş Bankası VISA kart 4543 60 02 7471 4305

b) 1 adet siyah renkli cep cüzdanında Hamza EROĞLU' na ait (TCKN.22610283734) 1 adet nüfus cüzdanı, 1 adet sürücü belgesi, 1 adet T.C Cumhurbaşkanlığı Polis Memuru Ünvanlı kartı, 2 adet Vakıfbank VISA kart 4910 0575 2838 11 64,4938 4133 1123 2908, 1 adet Ziraat Bankası Bank Kart 6761 2482 6270 6030,

c) 1 adet siyah renkli cep cüzdanında Mustafa ÜSTÜNDAĞ' a ait (TCKN.30430574062) 1 adet Nüfus cüzdanı, 1 adet Polis Kimlik kartı, 1 adet Cumhurbaşkanlığı logolu OFFICER ibareli kart, 2 adet Vakıfbank kart 4910 0564 3836 4294-5421 1907 3060 9707, 1 adet Ziraat bankası bank kartı 4766 1900 1835 8221, 1 adet Garanti para kart 5170 4147 8853 0992 İlyas BÜLBÜL adına Axses kart 5218 0710 3832 9510,

tutanak içeriğindeki bütün malzemeler Marmaris Cumhuriyet Savcısı Zekeriya Alper İNANÇ' ın talimatıyla Marmaris İlçe Emniyet Müdürlüğünde görevli 245181 sicil numaralı Komiser yardımcısı Tuncay ÖZER ve 92254 sicil numaralı Başpolis Memuru Fahrettin YANIK'a tam ve eksiksiz olarak teslim edildiğine dair, İş bu teslim ve tesellüm tutanağı tarafımızca tanzim edilerek ve doğruluğu huzurda okunarak müştereken imza altına alınmıştır. 18.07.2016 Saat:09.00

**TESLİM EDEN**

Mustafa ACILAR  
J.Kd.Çvş.

**HAZIRDA BULUNAN**

Gürbüz TAŞYÜREK  
Uzm.J.K.Mad.Çvş.

**TESLİM ALANLAR**

Tuncay ÖZER  
Komiser Yardımcısı

Fahrettin YANIK  
Başpolis Memuru



1B-1	1 adet balistik yeşil kamufleaj yelek	İlçe Jandarma Komutanlığı	X	X	X	X
1B-2	1 adet balistik kamufleaj yelek	İlçe Jandarma Komutanlığı	X	X	X	X
1B-3	1 adet TKY ibareli desenli kamufleaj yelek	İlçe Jandarma Komutanlığı	X	X	X	X
1B-4	1 adet balistik yeşil renkli yelek	İlçe Jandarma Komutanlığı	X	X	X	X
1C-1	1 adet yeşil renkli balistik yelek	İlçe Jandarma Komutanlığı	X	X	X	X
1C-2	1 adet balistik PACK ibareli yelek	İlçe Jandarma Komutanlığı	X	X	X	X
1C-3	1 adet Balistik PACK ibareli yelek	İlçe Jandarma Komutanlığı	X	X	X	X
2A-1	1 adet Dip tabla kasnada HK görevinde madenin germany 5.65mmx45 Uzun namlulu silaha ait şarjör	İlçe Jandarma Komutanlığı	X	X	X	X
2A-2	1 adet Dip tabla kasnada HK görevinde madenin germany 5.65mmx45 Uzun namlulu silaha ait şarjör	İlçe Jandarma Komutanlığı	X	X	X	X
2A-3	1 adet Dip tabla kasnada HK görevinde madenin germany 5.65mmx45 Uzun namlulu silaha ait şarjör	İlçe Jandarma Komutanlığı	X	X	X	X
2A-4	1 adet Dip tabla kasnada HK görevinde madenin germany 5.65mmx45 Uzun namlulu silaha ait şarjör	İlçe Jandarma Komutanlığı	X	X	X	X
2A-5	1 adet Dip tabla kasnada HK görevinde madenin germany 5.65mmx45 Uzun namlulu silaha ait şarjör	İlçe Jandarma Komutanlığı	X	X	X	X

İlçe Jandarma Komutanlığı  
 İlçe Jandarma Komutanlığı  
 İlçe Jandarma Komutanlığı  
 İlçe Jandarma Komutanlığı  
 İlçe Jandarma Komutanlığı  
 İlçe Jandarma Komutanlığı  
 İlçe Jandarma Komutanlığı  
 İlçe Jandarma Komutanlığı  
 İlçe Jandarma Komutanlığı  
 İlçe Jandarma Komutanlığı  
 İlçe Jandarma Komutanlığı  
 İlçe Jandarma Komutanlığı  
 İlçe Jandarma Komutanlığı  
 İlçe Jandarma Komutanlığı

00000074

2A - 6	1 adet Dip tabla kısımında HK gövdesinde madenin germany 5,65mmx45 Uzun namınlı silaha ait sarjör	İlçe Jandarma Komutanlığı	X	X	X	X	X	X	X	X
2A - 7	1 adet Dip tabla kısımında HK gövdesinde madenin germany 5,65mmx45 Uzun namınlı silaha ait sarjör	İlçe Jandarma Komutanlığı	X	X	X	X	X	X	X	X
2A - 8	1 adet Dip tabla kısımında HK gövdesinde madenin germany 5,65mmx45 Uzun namınlı silaha ait sarjör	İlçe Jandarma Komutanlığı	X	X	X	X	X	X	X	X
2A - 9	1 adet Dip tabla kısımında HK gövdesinde madenin germany 5,65mmx45 Uzun namınlı silaha ait sarjör	İlçe Jandarma Komutanlığı	X	X	X	X	X	X	X	X
2A - 10	1 adet Dip tabla kısımında HK gövdesinde madenin germany 5,65mmx45 Uzun namınlı silaha ait sarjör	İlçe Jandarma Komutanlığı	X	X	X	X	X	X	X	X
2A - 11	1 adet Dip tabla kısımında HK gövdesinde madenin germany 5,65mmx45 Uzun namınlı silaha ait sarjör	İlçe Jandarma Komutanlığı	X	X	X	X	X	X	X	X
2A - 12	1 adet Dip tabla kısımında HK gövdesinde madenin germany 5,65mmx45 Uzun namınlı silaha ait sarjör	İlçe Jandarma Komutanlığı	X	X	X	X	X	X	X	X
2A - 13	1 adet Dip tabla kısımında HK gövdesinde madenin germany 5,65mmx45 Uzun namınlı silaha ait sarjör	İlçe Jandarma Komutanlığı	X	X	X	X	X	X	X	X
2A - 14	1 adet Dip tabla kısımında HK gövdesinde madenin germany 5,65mmx45 Uzun namınlı silaha ait sarjör	İlçe Jandarma Komutanlığı	X	X	X	X	X	X	X	X
2A - 15	1 adet Dip tabla kısımında HK gövdesinde madenin germany 5,65mmx45 Uzun namınlı silaha ait sarjör	İlçe Jandarma Komutanlığı	X	X	X	X	X	X	X	X



2A - 25	1 adet Dip tabla konusunda HK gödesinde maddenin germany 5.65mmx45 Uzun namınlulu silahla ait sarıjör	İlçe Jandarma Komutanlığı	X	X	X	X	X	X	X
2A - 26	1 adet Dip tabla konusunda HK gödesinde maddenin germany 5.65mmx45 Uzun namınlulu silahla ait sarıjör	İlçe Jandarma Komutanlığı	X	X	X	X	X	X	X
2A - 27	1 adet Dip tabla konusunda HK gödesinde maddenin germany 5.65mmx45 Uzun namınlulu silahla ait sarıjör	İlçe Jandarma Komutanlığı	X	X	X	X	X	X	X
2A - 28	1 adet Dip tabla konusunda HK gödesinde maddenin germany 5.65mmx45 Uzun namınlulu silahla ait sarıjör	İlçe Jandarma Komutanlığı	X	X	X	X	X	X	X
2A - 29	Dip tabla kapsamında KAY INDUSTRIES NC NEV BRITAIN CT USA ibareli uzunnamınlulu silahla ait sarıjör	İlçe Jandarma Komutanlığı	X	X	X	X	X	X	X
2A - 30	Dip tabla kapsamında KAY INDUSTRIES NC NEV BRITAIN CT USA ibareli uzunnamınlulu silahla ait sarıjör	İlçe Jandarma Komutanlığı	X	X	X	X	X	X	X
2A - 31	Dip tabla kapsamında KAY INDUSTRIES NC NEV BRITAIN CT USA ibareli uzunnamınlulu silahla ait sarıjör	İlçe Jandarma Komutanlığı	X	X	X	X	X	X	X
2A - 32	Dip tabla kapsamında KAY INDUSTRIES NC NEV BRITAIN CT USA ibareli uzunnamınlulu silahla ait sarıjör	İlçe Jandarma Komutanlığı	X	X	X	X	X	X	X
2A - 33	Dip tabla kapsamında KAY INDUSTRIES NC NEV BRITAIN CT USA ibareli uzunnamınlulu silahla ait sarıjör	İlçe Jandarma Komutanlığı	X	X	X	X	X	X	X
2A - 34	Dip tabla kapsamında KAY INDUSTRIES NC NEV BRITAIN CT USA ibareli uzunnamınlulu silahla ait sarıjör	İlçe Jandarma Komutanlığı	X	X	X	X	X	X	X

0000071

ait sarjör																				
2A - 35	Dip tabii kısmında KAY INDUSTRIES NC NEW BRITAIN CT USA ibaresi uzunamı ile siline ait sarjör	X																		
3A -1	Gövdesinde PB CAL 9 PARA MADEIN ITALY ibaresi yazılı tabanca sarjörü	X																		
3A -2	Gövdesinde PB CAL 9 PARA MADEIN ITALY ibaresi yazılı tabanca sarjörü	X																		
3A -3	Gövdesinde PB CAL 9 PARA MADEIN ITALY ibaresi yazılı tabanca sarjörü	X																		
3A -4	Gövdesinde PB CAL 9 PARA MADEIN ITALY ibaresi yazılı tabanca sarjörü	X																		
3A -5	Gövdesinde PB CAL 9 PARA MADEIN ITALY ibaresi yazılı tabanca sarjörü	X																		
3A -6	Gövdesinde PB CAL 9 PARA MADEIN ITALY ibaresi yazılı tabanca sarjörü	X																		
3A -7	Gövdesinde PB CAL 9 PARA MADEIN ITALY ibaresi yazılı tabanca sarjörü	X																		
3A -8	Gövdesinde PB CAL 9 PARA MADEIN ITALY ibaresi yazılı tabanca sarjörü	X																		
3A -9	Gövdesinde PB CAL 9 PARA MADEIN ITALY ibaresi yazılı tabanca sarjörü	X																		

00000070

Handwritten signature and initials.

Handwritten signature and initials.

Handwritten signature and initials.

3A - 10	Gövedesinde PB CAL 9 PAKA MADEIN ITALY ibaresi yazılı tabanca sarjörü	İlçe Jandarma Komutanlığı	X	X	X	X	X	X	X	X
3A - 11	Gövedesinde PB CAL 9 PAKA MADEIN ITALY ibaresi yazılı tabanca sarjörü	İlçe Jandarma Komutanlığı	X	X	X	X	X	X	X	X
3A - 12	Gövedesinde PB CAL 9 PAKA MADEIN ITALY ibaresi yazılı tabanca sarjörü	İlçe Jandarma Komutanlığı	X	X	X	X	X	X	X	X
3A - 13	Gövedesinde PB CAL 9 PAKA MADEIN ITALY ibaresi yazılı tabanca sarjörü	İlçe Jandarma Komutanlığı	X	X	X	X	X	X	X	X
3A - 14	Glok AUSTRALIA 1 319 ibareli tabanca sarjörü	İlçe Jandarma Komutanlığı	X	X	X	X	X	X	X	X
3A - 15	Glok AUSTRALIA 1 14 ibareli tabanca sarjörü	İlçe Jandarma Komutanlığı	X	X	X	X	X	X	X	X
4	1 adet asdolan ibareli kece gördüş silah nişangahı-052 97 seri num	İlçe Jandarma Komutanlığı	X	X	X	X	X	X	X	X
5	1 adet kullanimiy gazli bez	İlçe Jandarma Komutanlığı	X	X	X	X	X	X	X	X
6	6 adet multilif rep telefon parçaları	İlçe Jandarma Komutanlığı	X	X	X	X	X	X	X	X
7	15 adet MIKE 9p ibareli fişek	İlçe Jandarma Komutanlığı	X	X	X	X	X	X	X	X
8A -1	Lazinde Seiruk ILDIZ ibaresi yazılı taktik operasyon başlık XI. BAŞLIK	İlçe Jandarma Komutanlığı	X	X	X	X	X	X	X	X
8A -2	1 adet ML İzenide TIGHEEN SCRE W taktik operasyon başlık	İlçe Jandarma Komutanlığı	X	X	X	X	X	X	X	X
8A -3	1 adet ML ibareli taktik operasyon başlığı	İlçe Jandarma Komutanlığı	X	X	X	X	X	X	X	X

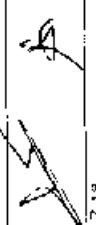
  
 JJ-778

8A - 4	1 adet takrik operasyon başlığı	İlçe Jandarma Komutanlığı	X	X	X	X	X
8A - 5	1 adet LXL ibareli takrik operasyon başlığı	İlçe Jandarma Komutanlığı	X	X	X	X	X
8A - 6	1 adet MİL ibareli takrik operasyon başlığı	İlçe Jandarma Komutanlığı	X	X	X	X	X
8A - 7	1 adet LXL TIGHTEN SCREW ibareli takrik operasyon başlığı	İlçe Jandarma Komutanlığı	X	X	X	X	X
8A - 8	1 adet COHRAN SKF LE TON ibareli yazılı takrik operasyon başlığı	İlçe Jandarma Komutanlığı	X	X	X	X	X
8A - 9	1 adet LXL ibareli Takrik operasyon başlığı	İlçe Jandarma Komutanlığı	X	X	X	X	X
8A - 10	1 adet LXL ibareli Takrik operasyon başlığı	İlçe Jandarma Komutanlığı	X	X	X	X	X
8A - 11	1 adet LXL ibareli Takrik operasyon başlığı	İlçe Jandarma Komutanlığı	X	X	X	X	X
8A - 12	1 adet MİL ibareli takrik operasyon başlığı	İlçe Jandarma Komutanlığı	X	X	X	X	X
8A - 13	1 adet SMİ ibareli Takrik operasyon başlığı	İlçe Jandarma Komutanlığı	X	X	X	X	X
8A - 14	1 adet SMİ ibareli Takrik operasyon başlığı	İlçe Jandarma Komutanlığı	X	X	X	X	X
8A - 15	1 adet MİL ibareli takrik operasyon başlığı	İlçe Jandarma Komutanlığı	X	X	X	X	X
8A - 16	1 adet MİL ibareli takrik operasyon başlığı	İlçe Jandarma Komutanlığı	X	X	X	X	X
8A - 17	1 adet MİL ibareli takrik operasyon başlığı	İlçe Jandarma Komutanlığı	X	X	X	X	X

00000000

*[Handwritten signature]*

*[Handwritten signature]*

*[Handwritten signature]*

8A - 18	1 adet SM ibareli takrik operasyon başlığı	İlçe Jandarma Komutanlığı	X	X	X	X	X
8A - 19	1 adet SM ibareli takrik operasyon başlığı	İlçe Jandarma Komutanlığı	X	X	X	X	X
8A - 20	1 adet ML ibareli takrik operasyon başlığı	İlçe Jandarma Komutanlığı	X	X	X	X	X
8A - 21	1 adet MI ibareli takrik operasyon başlığı	İlçe Jandarma Komutanlığı	X	X	X	X	X
8A - 23	1 adet ML ibareli takrik operasyon başlığı	İlçe Jandarma Komutanlığı	X	X	X	X	X
8A - 24	1 adet SML ibareli takrik operasyon başlığı	İlçe Jandarma Komutanlığı	X	X	X	X	X
9A	1 adet siyah renkli KYS ibareli sirt çantası	İlçe Jandarma Komutanlığı	X	X	X	X	X
9B	1 adet yeşil renkli askeri sirt çantası	İlçe Jandarma Komutanlığı	X	X	X	X	X
10	1 adet HK 416-88069106 Seri no lu P/N 903242-001 DGBHMD üzerinde otomatik riflek 19GEN 4 RZY 232 seri no lu GLOCK TUSTRIA ibareli tabanca	İlçe Jandarma Komutanlığı	X	X	X	X	X
11	1 adet üzerinde 19GEN 4 RZY 232 seri no lu GLOCK TUSTRIA ibareli tabanca	İlçe Jandarma Komutanlığı	X	X	X	X	X
12	1 adet GLM 752 001 090 ibareli bomba star gövde	İlçe Jandarma Komutanlığı	X	X	X	X	X
13 A- 1	1 adet senal-18-00507 ibareli Gerece görüş dürbünü	İlçe Jandarma Komutanlığı	X	X	X	X	X
13 A- 2	1 adet 04323 monokler ASELSAN ibareli gerece görüşüğü	İlçe Jandarma Komutanlığı	X	X	X	X	X
13 A- 3	1 adet aselsan 01178 seri no lu monoklerr gerece görüşüğü	İlçe Jandarma Komutanlığı	X	X	X	X	X
13 A- 4	1 adet CNVD ibareli 741317 ibareli gerece görüş dürbünü	İlçe Jandarma Komutanlığı	X	X	X	X	X

OYI-TF-002 / 00.00.2010 / 9-38

*Handwritten signature/initials*

*Handwritten signature/initials*

00000007

13 A- 5	İadet CNYD ibareti 741384 seri nolu gece görüş gözlüğü	İlçe Jandarma Komutanlığı	X	X	X	X	X
13 A- 6	İadet CNYD 741322 seri nolu gece görüş gözlüğü	İlçe Jandarma Komutanlığı	X	X	X	X	X
13 A- 7	İadet CNYD 741318 seri nolu gece görüş dürbünü	İlçe Jandarma Komutanlığı	X	X	X	X	X
14	736 ADDET MIKE 5.56 MFM FİŞEK	İlçe Jandarma Komutanlığı	X	X	X	X	X
15 A- 1	K 4411 aselsan 0010699 seri nolu telesiz	İlçe Jandarma Komutanlığı	X	X	X	X	X
15 A- 2	K 4411 aselsan 0010788 seri nolu telesiz	İlçe Jandarma Komutanlığı	X	X	X	X	X
15 A- 3	K 4411 aselsan 0010706 seri nolu telesiz	İlçe Jandarma Komutanlığı	X	X	X	X	X
15 A- 4	K 4411 aselsan 0022995 seri nolu telesiz	İlçe Jandarma Komutanlığı	X	X	X	X	X
15 A- 5	K 4411 aselsan 0010708 seri nolu telesiz	İlçe Jandarma Komutanlığı	X	X	X	X	X
15 A- 6	K 4411 aselsan 0010696 seri nolu telesiz	İlçe Jandarma Komutanlığı	X	X	X	X	X
15 A- 7	K 4411 aselsan 0022995 seri nolu telesiz	İlçe Jandarma Komutanlığı	X	X	X	X	X
15 A- 8	K 4411 aselsan 0023010 seri nolu telesiz	İlçe Jandarma Komutanlığı	X	X	X	X	X
15 A- 9	K 4411 aselsan 0022940 seri nolu telesiz	İlçe Jandarma Komutanlığı	X	X	X	X	X
15 A- 10	K 4411 aselsan 0022940 seri nolu telesiz	İlçe Jandarma Komutanlığı	X	X	X	X	X
15 B- 1	K 4410 Aselsan 00962 seri nolu telesiz barajıyası	İlçe Jandarma Komutanlığı	X	X	X	X	X

00000066

*[Handwritten signature]*

15-B-2	K 4410 Aselsan 00962 seri nolu telsiz bataryası	İlçe Jandarma Komutanlığı	X	X	X	X
15-B-2	K 4410 Aselsan 196422 seri nolu telsiz bataryası	İlçe Jandarma Komutanlığı	X	X	X	X
15-B-3	K 4410 Aselsan 00975 seri nolu telsiz bataryası	İlçe Jandarma Komutanlığı	X	X	X	X
15-B-4	K 4410 Aselsan 01074 seri nolu telsiz bataryası	İlçe Jandarma Komutanlığı	X	X	X	X
15-B-5	K 4410 Aselsan 01025 seri nolu telsiz bataryası	İlçe Jandarma Komutanlığı	X	X	X	X
15-B-6	K 4410 Aselsan 01076 seri nolu telsiz bataryası	İlçe Jandarma Komutanlığı	X	X	X	X
15-B-7	K 4410 Aselsan 01089 seri nolu telsiz bataryası	İlçe Jandarma Komutanlığı	X	X	X	X
15-B-8	K 4410 Aselsan 01619 seri nolu telsiz bataryası	İlçe Jandarma Komutanlığı	X	X	X	X
15-B-9	K 4410 Aselsan 196419 seri nolu telsiz bataryası	İlçe Jandarma Komutanlığı	X	X	X	X
15-B-10	K 4410 Aselsan 01086 seri nolu telsiz bataryası	İlçe Jandarma Komutanlığı	X	X	X	X
15-B-11	JW0412 seri nolu telsiz bataryası	İlçe Jandarma Komutanlığı	X	X	X	X
15-C	2 adet kuruk 10 adet aselsan K441 TESLERS ANTENI	İlçe Jandarma Komutanlığı	X	X	X	X
16-A-1	SAY COM TAJIK ibareli B 131551 seri nolu kutuluğunda bulunan 1 Adet SAJCOM	İlçe Jandarma Komutanlığı	X	X	X	X
16-A-2	TALK ibareli kutuluğunda bulunan H 131108 seri nolu askeri cihaz	İlçe Jandarma Komutanlığı	X	X	X	X
16-B-1	1 adet 7,327,122 nolu LITHIUM BATTERY ibareli batarya	İlçe Jandarma Komutanlığı	X	X	X	X

00000005

15 B- 2	1 adet 7.327.122 nolu LITHIUM BATTERY ibareli batarya	İlçe Jandarma Komutanlığı	X	X	X	X	X	X
16 B- 3	1 adet 7.327.122 nolu LITHIUM BATTERY ibareli batarya	İlçe Jandarma Komutanlığı	X	X	X	X	X	X
17	376 ADET MKE 9P ibareli fişek	İlçe Jandarma Komutanlığı	X	X	X	X	X	X
18 A	1 adet Kahye renkli komando bacağı kılıfı	İlçe Jandarma Komutanlığı	X	X	X	X	X	X
18 B	1 adet siyah sarı BORA ibareli komando bacağı	İlçe Jandarma Komutanlığı	X	X	X	X	X	X
19 A- 1	1 adet siyah yeşil renkli Tabanca kılıfı	İlçe Jandarma Komutanlığı	X	X	X	X	X	X
19 A- 2	1 adet siyah yeşil renkli Tabanca kılıfı	İlçe Jandarma Komutanlığı	X	X	X	X	X	X
19 A- 3	1 adet siyah yeşil renkli Tabanca kılıfı	İlçe Jandarma Komutanlığı	X	X	X	X	X	X
19 A- 4	1 adet siyah yeşil renkli Tabanca kılıfı	İlçe Jandarma Komutanlığı	X	X	X	X	X	X
19 A- 5	1 adet siyah yeşil renkli Tabanca kılıfı	İlçe Jandarma Komutanlığı	X	X	X	X	X	X
19 B	1 adet siyah renkli aparattıyla birlikte SIGSAUER ibareli tabanca teslim kumartisi	İlçe Jandarma Komutanlığı	X	X	X	X	X	X
20 A- 1	1 adet BALİSTİK koruyucu seramik plaka	İlçe Jandarma Komutanlığı	X	X	X	X	X	X
20 A- 2	1 adet ibaresiz Balistik koruyucu seramik plaka	İlçe Jandarma Komutanlığı	X	X	X	X	X	X
20 A- 3	1 adet Balistik koruyucu seramik plaka	İlçe Jandarma Komutanlığı	X	X	X	X	X	X
20 A- 4	1 adet TSK balistik koruyucu seramik plaka	İlçe Jandarma Komutanlığı	X	X	X	X	X	X

*[Handwritten signatures and stamps]*

0000084

*[Handwritten signature]*

20 A- 5	1 adet İFV, KKK HGİLMARK siyah renkli koruyucu baliğlık plağı	İlçe Jandarma Komutanlığı	X	X	X
21 A- 1	1 adet siyah yeşil renkli tabanca sarjör kılıfı	İlçe Jandarma Komutanlığı	X	X	X
21 A- 2	1 adet siyah yeşil renkli tabanca sarjör kılıfı	İlçe Jandarma Komutanlığı	X	X	X
22 A	1 ÇİFT SİLEX ibareli yarım parmaklız siyah renkli eldiven	İlçe Jandarma Komutanlığı	X	X	X
22 B	1 ÇİFT Menşesiz bey renkli eldiven	İlçe Jandarma Komutanlığı	X	X	X
22 C	1 çift gri renkli çorap	İlçe Jandarma Komutanlığı	X	X	X
22 D	Zadete siyah renkli turuncu kemeri	İlçe Jandarma Komutanlığı	X	X	X
22 E	1 adet koruyucu gözlük	İlçe Jandarma Komutanlığı	X	X	X
22 F	2 adet enerjizer 4 adet rucacek marka pi topolanç 6 adet gü)	İlçe Jandarma Komutanlığı	X	X	X
23 A- 1	1 adet kamuflaj renkli dizlik	İlçe Jandarma Komutanlığı	X	X	X
23 A- 2	1 adet kamuflaj renkli dizlik	İlçe Jandarma Komutanlığı	X	X	X
23 A- 3	1 adet kamuflaj renkli dizlik	İlçe Jandarma Komutanlığı	X	X	X
23 A- 4	1 adet Siyah renkli dizlik	İlçe Jandarma Komutanlığı	X	X	X
23 B- 1	1 adet siyah renkli dizceklük	İlçe Jandarma Komutanlığı	X	X	X
23 B- 2	1 adet siyah renkli dizceklük	İlçe Jandarma Komutanlığı	X	X	X

DYİ-TF-002 / 00.00.2010 / 13-18

*[Handwritten signature]*

*[Handwritten signature]*

00000063



24 E	1 adet flüster	İlçe Jandarma Komutanlığı	X	X	X	X
24 F-1	1 adet mediset ibareli seruan iğne takımı (ağız)	İlçe Jandarma Komutanlığı	X	X	X	X
24 F-2	1 adet mediset ibareli seruan iğne takımı (ağız)	İlçe Jandarma Komutanlığı	X	X	X	X
24 F-3	1 adet kullanılmış seruan iğne seti	İlçe Jandarma Komutanlığı	X	X	X	X
24 G	1 adet pelt pide ibareli silah nemdil poşeti	İlçe Jandarma Komutanlığı	X	X	X	X
24 H	1 adet gazlı bez	İlçe Jandarma Komutanlığı	X	X	X	X
24 I	1 adet opak imzaleme takımı	İlçe Jandarma Komutanlığı	X	X	X	X
24 J-1	1 adet MARKER ibareli keçeli kalem	İlçe Jandarma Komutanlığı	X	X	X	X
24 J-2	1 adet 3 AWEHtr ibareli keçeli kalem	İlçe Jandarma Komutanlığı	X	X	X	X
24 J-1	1 adet sarı renkli aydınlatma çubuğu	İlçe Jandarma Komutanlığı	X	X	X	X
24 J-2	1 adet kırmızı renkli aydınlatma çubuğu	İlçe Jandarma Komutanlığı	X	X	X	X
24 J-3	1 adet CHEMLIGHT Tactical light ibareli aydınlatma çubuğu	İlçe Jandarma Komutanlığı	X	X	X	X
24 J-4	1 adet CHEMLIGHT Tactical light ibareli aydınlatma çubuğu	İlçe Jandarma Komutanlığı	X	X	X	X
24 K	1 adet küçük 1 erli sıyab elçeneti	İlçe Jandarma Komutanlığı	X	X	X	X
25 A	BI-218301.K-NSN 1065-99-364-8777 ibareli sıyah renkli azun nemli silah ağız sıyahlık	İlçe Jandarma Komutanlığı	X	X	X	X

OYI-TF-002 / 00 / 00.00.2010 / 15-16

*(Handwritten signature)*

*(Handwritten signature)*

00000001

25 B	Bİ-21830UK - NSN 1005-99-364-0777 İbarelî sıyah renkli uzun namlulu silaha ait ayakkık	İlçe Jandarma Komutanlığı	X	X	X	X
25 C	Bİ-21830UK - NSN 1005-99-364-0777 İbarelî sıyah renkli uzun namlulu silaha ait ayakkık	İlçe Jandarma Komutanlığı	X	X	X	X
25 D	Bİ-21830UK - NSN 1005-99-364-0777 İbarelî sıyah renkli uzun namlulu silaha ait ayakkık	İlçe Jandarma Komutanlığı	X	X	X	X
26 A	1 adet 0625 ibarelî veşî renkli Enfraruş EL FENERİ	İlçe Jandarma Komutanlığı	X	X	X	X
26 B	1 adet 01718 seri nolu Enfraruş EL FENERİ	İlçe Jandarma Komutanlığı	X	X	X	X
27 A	17 adet deęişik cep telefon parçaları	İlçe Jandarma Komutanlığı	X	X	X	X
27 B	1 adet 16 GB ez kart	İlçe Jandarma Komutanlığı	X	X	X	X
27 C	1 adet 90 smart marka Wower bank	İlçe Jandarma Komutanlığı	X	X	X	X
27 D	1 adet apte marka kolbütık	İlçe Jandarma Komutanlığı	X	X	X	X
27 E	1 adet CYALİME ibarelî LIGHTSTICK (açılış)	İlçe Jandarma Komutanlığı	X	X	X	X
27 F-1	1 adet sıyah renkli LG SARJ ALETTİ	İlçe Jandarma Komutanlığı	X	X	X	X
27 F-2	1 adet beyaz renkli Samsung Sarj aleti	İlçe Jandarma Komutanlığı	X	X	X	X

*Handwritten signature*

*Handwritten signature*

0000050

27 F-3	İlçe Jandarma Komutanlığı	1 adet beyaz renkli ibaresiz şarj alıcı	X	X	X	X	X
28 A-1	İlçe Jandarma Komutanlığı	1 adet Tmşay ibareli blok not.1 adet pos makinesi fişi; 2 adet yazılı meş kâğıdı	X	X	X	X	X
28 A-2	İlçe Jandarma Komutanlığı	Mustafa USTÜNDAĞA ait cüzdan ve zati evrakları	X	X	X	X	X
28 A-3	İlçe Jandarma Komutanlığı	Metin YILMAZ77 ait cüzdan ve zati evrakları	X	X	X	X	X
28 A-4	İlçe Jandarma Komutanlığı	Serhat KARAKUŞ a ait cüzdan ve zati evrakları	X	X	X	X	X
28 A-5	İlçe Jandarma Komutanlığı	İlhanza EROĞLU na ait cüzdan ve zati evrakları	X	X	X	X	X
29 A-	İlçe Jandarma Komutanlığı	1 adet askeri hücum yeleği	X	X	X	X	X
29 B	İlçe Jandarma Komutanlığı	1 adet Askeri hücum yeleği	X	X	X	X	X
29 C	İlçe Jandarma Komutanlığı	1 adet Askeri hücum yeleği	X	X	X	X	X
29 D	İlçe Jandarma Komutanlığı	1 adet Askeri hücum yeleği	X	X	X	X	X
30 A	İlçe Jandarma Komutanlığı	1 adet askeri kamufaj üslu edimlek kışkı	X	X	X	X	X
30 B	İlçe Jandarma Komutanlığı	1 adet yeşil renkli aski kıyafet	X	X	X	X	X

OYL-TE-002 / 03 / 03.00.2010 / 17-18

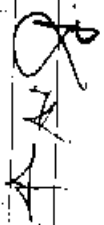
İlçe Jandarma Komutanlığı	İlçe Jandarma Komutanlığı	İlçe Jandarma Komutanlığı	İlçe Jandarma Komutanlığı	İlçe Jandarma Komutanlığı	İlçe Jandarma Komutanlığı	İlçe Jandarma Komutanlığı	İlçe Jandarma Komutanlığı	İlçe Jandarma Komutanlığı	İlçe Jandarma Komutanlığı
30 C	1 adet siyah renkli üzerinde ilçe vüda bulması deri bileklik	X							X
31 A	1 adet askeri yeşil renkli kamuflajlı bel çantası	X							X
31 B	1 adet askeri yeşil renkli kamuflajlı bel çantası	X							X
31 C	1 adet askeri yeşil renkli kamuflajlı bel çantası	X							X
31 D	1 adet askeri yeşil renkli kamuflajlı bel çantası	X							X

Yukarıda tanımı, cinsi, adedi ve niteliği belirtilen bulgular, 5271 sayılı Ceza Muhakemesi Kanunu'nun 123. maddesi uyarınca "Muhafaza altına alınmıştır". Tarih: 23.07.2016 Saat: 20:00

  
224150  
4. Sınıf Limn. Md.  
OYL Şb.Md.

245181  
Kom. Yrd.

  
922504  
Uzm. Yrd.

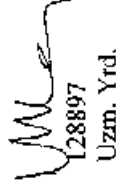
  
128897  
Uzm. Yrd.

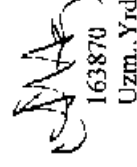
  
163870  
Uzm. Yrd.

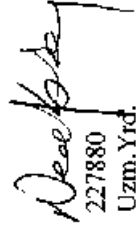
  
227880  
Uzm. Yrd.

  
238655  
Uzm. Yrd.

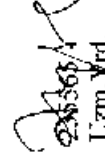
  
235563  
Uzm. Yrd.

  
247917  
Uzm. Yrd.

0000053

**TESLİM TESELLÜM BELGESİ**

23 Temmuz 2016 tarihinde saat:15.05 sıralarında Bornova J.Komd. Tugay Kılına bağlı 4.J.Komd. Tabur Kılığının sakızlı tepe ( 10102-75620) ve dere yataklarında yapmış olduğu arama ve tarama faaliyetinde ele geçirmiş oldukları malzemeler;

- 1) 1 Adet gri siyah renkli uzun kollu üzerinde iğnglom ibaresi yazan tişört
- 2) 1 Adet Kamuffajlı dizlik
- 3) 1 Adet bacağa bağlanan tabanca kılıfı
- 4) 1 Adet samsung marka deform olmuş batarya
- 5) 1 Adet üzerinde TT13 ibareli parçalanmış cep telefonu kasası cep telefonuna ait 1 Adet silikon ve plastik arka kapak,1 Adet ekran ve ekran koruyucu
- 6) 1 Adet CE0168 ibaresi bulunan cep telefonuna ait kırılmış kasa, parçalanmış ekran ve kırılmış ekran koruyucu,1 Adet arka kapak
- 7) 1 Adet Samsung marka batarya
- 8) 1 Adet kırmızı renkli cep telefonu kılıfı
- 9) 1 Adet 9 0 MKE ibareli fişek

Marmaris İlçe Emniyet Müdürlüğünde görevli aşağıda isimleri yazılı polis memuruna Marmaris Nöbetçi Cumhuriyet Savcısı Zekeriya Alper İNANC'ın talimatı ile teslim edilmiş olup; iş bu tutanak tarafımızdan tanzim edilerek müştereken imza altına alınmıştır. 23 Temmuz 2016 Saat: 23:55

**TESLİM EDEN****HAZIRDA BULUNAN****TESLİM ALAN**

  
İbrahim DEMİRCİ  
J.Asb.Çvş.  
Asyş. Tim.Komutanı

  
Eren KAYA  
J.Uzm.Çvş.  
Devriye Elemanı

  
Deniz ÖZEL  
Polis Memuru

  
Fahrettin YANIK  
Başpolis Memuru



9	1 adet 90 MKE ibareli Fişek	İlçe Jandarma Komutanlığı	X	X	X	X	X	X	X
---	--------------------------------	------------------------------	---	---	---	---	---	---	---

Yukarıda tanımı, cinsi, adedi ve niteliği belirtilen bulgular, 5271 sayılı Ceza Muhakemesi Kanunu'nun 123. maddesi uyarınca "Muhafaza altına alınmıştır". Tarih: 23.07.2016 Saat: 23:50

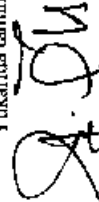
  
24159  
4. Sınıf İrm. Md.  
OYİ Şb.Md.

245181  
Kom. Yrd.

  
92254  
Uzm. Yrd.

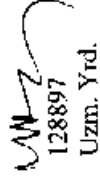
  
128897  
Uzm. Yrd.

  
163870  
Uzm. Yrd.

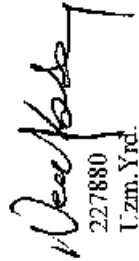
  
227880  
Uzm. Yrd.

  
238635  
Uzm. Yrd.

  
235565  
Uzm. Yrd.

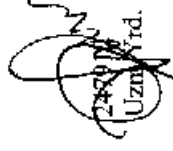
  
227880  
Uzm. Yrd.

0000055

**CUMHURİYET SAVCISI GÖRÜŞME TUTANAĞI**

16.07.2016 günü Marmaris İlçesi Turban Oteline yapılan saldırı ile ilgili saldırıyı düzenleyen askerlerin kaçmış oldukları ormanlık alanda 23.07.2016 günü Saat: 15:05 sıralarında Bornova J.Komd.Tugay K.İği, 4. J.Komd Tugay K.İği ekiplerince Sakızlı tepesinde ve dere yataklarında yapılan arazi arama ve tarama faaliyeti esnasında bulunan malzemeler Marmaris Cumhuriyet Savcısı Zekeriya Alper İnanç'a bildirtmiş olup.:

**ALINAN TALİMATLAR**

1. Malzemenin tespit edildiği ve ele geçirildiği yerde Olay Yeri İnceleme Ekiplerinin intikal edememesi nedeniyle, ele geçirilen malzemelerin Komando Taburu Ekiplerince yerlerinin tespit edilip fotoğraflamalarının yapılması .
2. Ele geçirilen malzemelerin toplanıp muhafaza altına alınması ve marmaris ilçe J.K İği'ne getirilmesi.
3. Ele geçirilen malzemelerin tutanak karşılığı İlçe Emniyet Müdürlüğü ekiplerine teslim edilmesi.

  
İbrahim KAYA  
J. Uz. Gs

**GÖRÜŞMEYİ YAPAN**

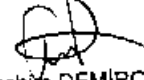
  
İbrahim DEMİR  
J.Asb.Çvs.  
Asyş.Tim. Komutanı

**NÖB.C.SAVCISI**

Zekeriya Alper İNANÇ  
C.Savcısı

**TESLİM TİSSELLÜM TUTANAĞI**

15.07.2016 günü Muğla İli Marmaris İlçesi Grand Yazıcı Otelde meydana gelen darbe, Türkiye Cumhuriyeti Cumhurbaşkanlığına Suikast girişiminde bulunan ve iki Polis memurunun şehit edilmesi olayı ile ilgili olarak yürütülen soruşturmaya esas olabilecek üzere; 26.07.2016 tarihinde saat 07:00 sıralarında İzmir 2. Jandarma Komando Tugayı tarafından Marmaris İlçesi İçmeler Mahallesi Sakızlı Tepe mevkiinde yapılan arama-tarama faaliyetinde aşağıdaki maddeler tespit edilmiştir.

1) 1 adet HK; 416. 88-06988 seri numaralı siyah renkli piyade tüfeği, tüfeğini üst tarafına takılı vaziyette SPECTER marka 903242-14-31370 seri numaralı gece görüş dürbünü üzerine takılı SIGHT MARK yazılı nişangaha, nişangah aleti, piyade tüfeğinin alt vaziyetine takılı vaziyette üzerinde BOT marka yazılı Tripot Çatalayak, tüfeğine takılı vaziyette 1 adet dolu şarjör ve silahın tam dolduruşta olduğu, tüfeğin şarjörü çıkartılarak doldur boşalt yapılmak suretiyle emniyete alınmıştır.

2) 1 adet HK; 416. 88-069119 seri numaralı siyah renkli piyade tüfeği, tüfeğinin üst tarafına takılı vaziyette SPECTER marka 903-449002 seri numaralı gece görüş dürbünü üzerine takılı SIGHT MARK yazılı nişangaha, nişangah aleti, piyade tüfeğinin sağ tarafına takılı vaziyette üzerinde FIRE marka yazılı 7005511 seri numaralı hedef noktalayıcı nişan aleti, tüfeğine takılı vaziyette 1 adet dolu şarjör ve silahın tam dolduruşta olduğu, tüfeğin şarjörü çıkartılarak doldur boşalt yapılmak suretiyle emniyete alınmıştır.

3) 1 adet HK; 416.88-069102 seri numaralı piyade tüfeği, tüfeğinin üst tarafına takılı 1 adet dolu şarjör ve silahın tam dolduruşta olduğu üst tarafında takılı vaziyette SPECTER marka 903242-14-31359 seri numaralı gece görüş dürbünü üzerine takılı SIGHT MARK yazılı nişangaha, nişangah aleti olduğu görülmüş ve tüfeğin şarjörü çıkartılarak doldur boşalt yapılmak suretiyle emniyete alınmıştır.

4) 1 adet HK; 416.88-069234 seri numaralı piyade tüfeği, tüfeğinin üst tarafına takılı vaziyette SPECTER marka 903-14-31378 seri numaralı gece görüş dürbünü üzerine takılı SIGHT MARK yazılı nişangaha, nişangah aleti, tüfeğine takılı vaziyette 1 adet dolu şarjör ve silahın tam dolduruşta olduğu görülmüş ve tüfeğin şarjörü çıkartılarak doldur boşalt yapılmak suretiyle emniyete alınmıştır.

5) 1 adet HK; 416. 88-069111 seri numaralı siyah renkli piyade tüfeği, tüfeğinin üst tarafına takılı vaziyette SPECTER marka 903242-14-31363 seri numaralı gece görüş dürbünü, silahın ön tarafına takılı vaziyette 741407 seri numaralı CNVD marka gece görüş dürbünü, silahın sağ tarafına takılı vaziyette FIRE marka optik nişangah noktalayıcı alet, tüfeğine takılı vaziyette 1 adet dolu şarjör ve silahın tam dolduruşta olduğu görülmüş ve tüfeğin şarjörü çıkartılarak doldur boşalt yapılmak suretiyle emniyete alınmıştır.

6) 1 adet HK; 416. 88-069116 seri numaralı siyah renkli piyade tüfeği, tüfeğine takılı vaziyette 1 adet dolu şarjör ve silahın tam dolduruşta olduğu, üzerinde 1 adet SPECTER marka 903242-14-31368 seri numaralı gece görüş dürbünü, üzerine takılı SIGHT MARK yazılı, nişangaha, nişangah aleti, 1 adet piyade tüfeğinin alt vaziyetine takılı BOT marka yazılı Tripot Çatalayak, olduğu görülmüş ve tüfeğin şarjörü çıkartılarak doldur boşalt yapılmak suretiyle emniyete alınmıştır.

7) 1 adet HK; 416.88-069236 seri numaralı piyade tüfeği, tüfeğinin alt tarafına takılı BOT marka yazılı Tripot Çatalayak

8) 1 adet HK; 416. 88-0696 seri numaralı siyah renkli piyade tüfeği, tüfeğinin sağ tarafına takılı FIRE marka yazılı 7005403 seri numaralı hedef noktalayıcı nişan aleti, silahın alt tarafına takılı vaziyette üzerinde BOT marka yazılı Tripot Çatalayak, tüfeğine takılı vaziyette 1 adet dolu şarjör ve silahın tam dolduruşta olduğu görülmüş ve tüfeğin şarjörü çıkartılarak doldur boşalt yapılmak suretiyle emniyete alınmıştır.

**TESLİM TESELLÜM TALETANAĞININ İKİNCİ SAYFASIDIR**

9) 1 adet HK; 416. 88-069117 seri numaralı siyah renkli piyade tüfeği, tüfeğinin sağ tarafına takılı FIRE marka yazılı 7005395 seri numaralı hedef noktalayıcı nişan aleti, tüfeğine takılı vaziyette 1 adet dolu şarjör ve silahın tam dolduruşta olduğu görülmüş ve tüfeğin şarjörü çıkartılarak doldur boşalt yapılmak suretiyle emniyete alınmıştır.

10) 1 adet 9 mm çapında siyah renkli Beratta marka BER 359289 seri numaralı tabanca, bu tabancaya takılı vaziyette 1 adet dolu şarjör, yine bu tabancaya ait 3 adet dolu şarjörün olduğu, 2 adet bu tabancaya ait siyah ve haki renkli tabanca kılıfının olduğu, olduğu görülmüş ve tabancanın şarjörü çıkartılarak doldur boşalt yapılmak suretiyle emniyete alınmıştır.

11) 1 adet 9 mm çapında siyah renkli Beratta marka BER 359399 seri numaralı tabanca, bu tabancaya takılı vaziyette 1 adet dolu şarjör, yine bu tabancaya ait 6 adet dolu şarjörün olduğu, 1 adet bu tabancaya ait siyah ve haki renkli tabanca kılıfının olduğu, görülmüş ve tabancanın şarjörü çıkartılarak doldur boşalt yapılmak suretiyle emniyete alınmıştır.

12) HK; 416 piyade tüfeğine ait toplamda 37 adet şarjörün olduğu, toplamda 984 adet fişek

13) 10 adet 011C95 katile numaralı, 40 mm çapında bombaatar mühimmatlı

14) 2 adet M204 A2 tapalı KF MKE-57-4-75 tapalı H9101684, M204A2 KF MKE-57-4-75 tapalı H9101489 seri numaralı savunma tipi el bombası

15) 2 adet MKE 12L402-005, H04996 seri numaralı tapa, MKE 12L 402-005, H05000 Seri numaralı tapa,

16) 2 adet 50" lik paket 9 mm çapında beretta marka tabancaya ait toplamda 100 adet fişek, toplamda 243 tabanca şarjörü 9 mm çapında,

17) 2 adet H 02686 -H04993 seri numaralı taaruz el bombası

18) 1 adet M983 0297 seri numaralı gece görüş dürbünü

19) 1 adet CNVD marka 741312 seri numaralı gece görüş dürbünü,

20.) 1 adet 4411 aspcell marka 01643 seri numaralı telsiz bataryası

21) 1 adet BOT marka tripot çatal ayak

22) 3 adet parçalanmış vaziyette harita krokisi.

24) 1 adet 500 mg" lik şeffaf serum poşeti

25) 1 adet Turnike seti.

26) 1 adet Askeri Kamufleajlı bandana.

27) 3 adet flaşör çubuk, 2 adet camerly flaşör

28) 1 adet FLANNEL marka gözlük. (kırmış vaziyette)

29) 1 adet Samsung marka cep telefona ait batarya, 1 adet 326505/07/177564/5 IMEI numaralı parçalanmış cep telefonuna cep telefonuna ait 9 adet parçası, 1 adet cep telefona ait şarj aleti

30) 4 adet plastik kelepçe 2 siyah, 2 beyaz renkli

31) 1 adet kırılmış vaziyette başa takılan fener bataryası,

32) 1 adet HK.416 piyade tüfeğinin gez ve parçası .

*[Handwritten signatures and initials]*

**TESLİM TESELLÜM TUTANAĞININ ÜÇÜNCÜ SAYFASIDIR**

- 33) 2 adet üzerinde ARCADİASPA ibar ısı bulunan elektronik kart  
 34) 1 adet Alarm seviye çizelgesi parçalanmış vaziyette  
 35) 1 adet yırtılmış vaziyette HK.416. 069111 seri numaralı yazılı not kağıdı  
 36) Siyah renkli bir çift eldiven Askeri Kamuflajlı şapka, 1 adet haki renkli hücum yeleği (E.İ. 416. (12.25))

Yukarıda belirtilen 36 kalem malzemeleri tam ve eksiksiz olarak teslim edilmiş ,patlayıcı maddeler Marmaris İlçe Emniyet Müdürlüğünde görevli Bomba uzmanı Abdullah MERCAN a teslim edilmiş ve iş bu teslim tesellüm tutanağı tarafımızca tanzim edilerek ve doğruluğu huzurda okunarak müştereken imza altına alınmıştır.26.07.2016 Saat:15.00

## TESLİM EDEN

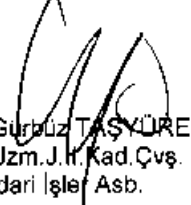
  
 Gürbüz TAŞYÜREK  
 Uzm.J.İ. Kad.Çvş.  
 İdari İşler Asb.

## HAZIRDA BULUNAN

  
 Eren KAYA  
 J.Uzm.Çvş.

## TESLİM ALANLAR

  
 Tuncay ÖZER  
 Komiser Yrdc.

  
 Fahrettin YANIK  
 Başpolis Memur

  
 Abdullah MERCAN  
 Polis Memuru  
 Bomba Uzmanı









26	1 adet PARSONS PRECISION PRODUCTS PARSONS KS USA ibarek saajjör	X	X	X	X	X	X	X	X	X	X	X	X	X	X	X	X	X
26A	30 adet 5.56 mm fişk	X	X	X	X	X	X	X	X	X	X	X	X	X	X	X	X	X
27	1 adet HK Made in Germany 5.56mmx45 ibareli saajjör	X	X	X	X	X	X	X	X	X	X	X	X	X	X	X	X	X
27A	30 adet 5.56 mm fişk	X	X	X	X	X	X	X	X	X	X	X	X	X	X	X	X	X
28	1 adet HK Made in Germany 5.56mmx45 ibareli saajjör	X	X	X	X	X	X	X	X	X	X	X	X	X	X	X	X	X
28A	30 adet 5.56 mm fişk	X	X	X	X	X	X	X	X	X	X	X	X	X	X	X	X	X
29	1 adet HK Made in Germany 5.56mmx45 ibareli saajjör	X	X	X	X	X	X	X	X	X	X	X	X	X	X	X	X	X
29A	30 adet 5.56 mm fişk	X	X	X	X	X	X	X	X	X	X	X	X	X	X	X	X	X
30	1 adet HK Made in Germany 5.56 mmx45 ibareli saajjör	X	X	X	X	X	X	X	X	X	X	X	X	X	X	X	X	X
30A	30 adet 5.56 mm fişk	X	X	X	X	X	X	X	X	X	X	X	X	X	X	X	X	X
31	1 adet HK Made in Germany 5.56mmx45 ibareli saajjör	X	X	X	X	X	X	X	X	X	X	X	X	X	X	X	X	X
31A	8 adet 5.56 mm fişk	X	X	X	X	X	X	X	X	X	X	X	X	X	X	X	X	X
32	1 adet HK Made in Germany 5.56mmx45 ibareli saajjör	X	X	X	X	X	X	X	X	X	X	X	X	X	X	X	X	X
32A	30 adet 5.56 mm fişk	X	X	X	X	X	X	X	X	X	X	X	X	X	X	X	X	X

0000046

*[Handwritten signatures and marks]*





46A	22 adet 5.56 mm fişek	X							X	X	X										X
47	1 adet dip kumruca CAL 5.56MM COLT'S MFG CO INC HARTFORD CONN USA ibaresi olan sarjör	X							X	X											X
47A	5 adet 5.56 mm fişek	X							X	X											X
48	1 adet HK Made in Germany 5.56mmx45 ibareli sarjör	X							X	X											X
48A	30 adet 5.56 mm fişek	X							X	X											X
49	1 adet PB 80401 RESTRICTED LAW ENFOR CEMENT/GOVER NMENT USE ONLY ibareli sarjör	X							X	X											X
49A	15 adet 9P fişek	X							X	X											X
50	1 adet PB 80401 RESTRICTED LAW ENFOR CEMENT/GOVER NMENT USE ONLY ibareli sarjör	X							X	X											X
50A	15 adet 9P fişek	X							X	X											X
51	1 adet PB 80401 RESTRICTED LAW ENFOR CEMENT/GOVER NMENT USE ONLY ibareli sarjör	X							X	X											X
51A	15 adet 9P fişek	X							X	X											X
52	1 adet SEK 9mm 7402 CHECK MATE LTD INC WYAN BAK CR NY USA ibareli sarjör	X							X	X											X

*(Handwritten signatures and initials)*





66B	1 adet kahverengi bomba atar fişek tapası	X							X						X			
<b>Bomba imha uzmanı teslim aldı.</b>																		
67	1 adet bomba atar fişegi	X							X						X			
67A	1 adet kahverengi bomba atar fişek kapağı	X							X						X			
67B	1 adet kahverengi bomba atar fişek tapası	X							X						X			
68	1 adet bomba atar fişegi	X							X						X			
<b>Bomba imha uzmanı teslim aldı.</b>																		
68A	1 adet kahverengi bomba atar fişek kapağı	X							X						X			
68B	1 adet kahverengi bomba atar fişek tapası	X							X						X			
69	1 adet bomba atar fişegi	X							X						X			
<b>Bomba imha uzmanı teslim aldı.</b>																		
69A	1 adet kahverengi bomba atar fişek kapağı	X							X						X			
69B	1 adet kahverengi bomba atar fişek tapası	X							X						X			
70	1 adet bomba atar fişegi	X							X						X			
<b>Bomba imha uzmanı teslim aldı.</b>																		
70A	1 adet kahverengi bomba atar fişek kapağı	X							X						X			
70B	1 adet kahverengi bomba atar fişek tapası	X							X						X			
71	1 adet bomba atar fişegi	X							X						X			
<b>Bomba imha uzmanı teslim aldı.</b>																		
71A	1 adet kahverengi bomba atar fişek kapağı	X							X						X			

0000049











106	1 adet AKI ADI ASPA fiber optik elektronik kart	X	X	X	X	X	X	X	X	X	X	X	X	X	X	X	X	X	X	X
-----	--	---	---	---	---	---	---	---	---	---	---	---	---	---	---	---	---	---	---	---

Yukarıda tanımı, cinsi, adedi ve niteliği belirtilen bulgular, 5271 sayılı Ceza Muhakemesi Kanunu'nun 123. maddesi uyarınca "Muhafaza altına alınmıştır". Tarih: 26.07.2016 Saat: 23.00

  
245184  
Komiser Yrd.

  
92234  
Uzm. Yrd.

  
298655  
Uzm. Yrd.

  
295365  
Uzman Yrd.

  
247917  
Uzman Yrd.

0000035

Sayı : 92639883-44386-(91636)-2016/Rp:157 - - : 0185  
Konu : Bulgu İncelemesi

24/07/2016

**İZMİR KRİMİNAL POLİS LABORATUVARI MÜDÜRLÜĞÜNE**

16.07.2016 günü saat 02:00 sıralarında İlçemiz Siteler Mah. Kenan Evren Bulvarı Turban Otel ve Casa De Maris Otel civarında meydana gelen "ANAYASAYI İHLAL , HÜKÜMETE KARŞI SUÇ İŞLEME ,SİLAHLI ÖRGÜT KURMA" olayı ile ilgili Muğla C.Başsavcılığı ve Marmaris C.Başsavcılığınca yürütülen soruşturma çerçevesinde kolluk birimlerince olay yerinin incelenmesi , iz ve delillerin tespit edilmesi, vatandaşlar tarafından toplanıp getirilerek soruşturma makamlarına teslim edilen , Rp.2016/157 sayılı olay yeri inceleme raporu, ekleri ve tutanaklarda bulunan bulgu/delil listeleri yazımız ekinde gönderilmiştir. Gönderilen bulgu ve deliller üzerinde ilgili birimlerinizce gerekli incelemelerin yapılarak , inceleme akabinde tüm bulguların, düzenlenmiş ekspertiz raporlarının Muğla Cumhuriyet Başsavcılığının yürüttüğü 2016/4413 sayılı soruşturma dosyasına eklenmek üzere gönderilmesini ;

Arz ederim.

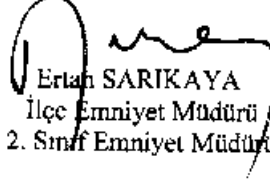
  
Ertan SARIKAYA  
İlçe Emniyet Müdürü  
2. Sınıf Emniyet Müdürü

**GÖNDERİLEN BULGULAR :**

- 1-Adli kolluk C.Savcısı görüşme tutanağı
- 2-Olay yeri inceleme raporu 2016/157
- 3-Olay yeri inceleme ek raporları (5 adet)
- 4-Olay Yeri İnceleme bulgu/delil tutanaklarında belirtilen bulgular
- 5-Delil teslim tutanakları
- 6-Şüpheli Ali SARIBAY dan alınan el sıvapları

**İSTENİLEN ANALİZLER :**

- 1-Gönderilen bulgular üzerinde ekli bulgu delil listelerinde belirtildiği şekilde balistik ,biyolojik , kimyasal , ses data ve görüntü incelemelerinin yapılması , ayrıca parmak izi incelemesi için ilgili birimlere sevkini yapılmasını ,
- 2-Şüpheli Ali SARIBAY dan alınan el sıvapları üzerinde kimyasal incelemenin yapılması,
- 3-Gönderilen piyade tüfekleri, tabancaların ve bomba atarların atışa sarış olup olmadığının tespitinin yapılması
- 4-Gönderilen tüfekler, tabancalar ile kovan ve çekirdeklerin birbiri ile irtibatının araştırılmasını ,
- 5-Gönderilen tüfekler , tabancaların faili meçhul olaylarda irtibatlarının olup olmadıklarının araştırılması ,
- 6-Olay yerinden elde edilen kan örnekleriyle olayda şehit olan Polis memurları Nedip Cengiz EKER ve Mehmet ÇETİN in kıyafetlerindeki kan örnekleriyle karşılaştırmasının yapılmasını ve olay yerinden elde edilen kan örneklerinin faili meçhul olaylarla irtibatının olup olmadığının tespitini ,

.../07/2016 Büro Memuru A.AYDEMİR  
.../07/2016 Büro Amiri T.ÖZER  
.../07/2016 İlçe Emm.Md.Yrd. A.OLGUN

Marmaris İlçe Emniyet Müdürlüğü

Kenan Evren Bly No.5 48700- Marmaris / MUĞLA  
Telefon: 0252 417 83 35 - Faks : 0252 417 83 43

Ayrıntılı Bilgi için irtibat: A.AYDEMİR

T U T A N A K

0000033

16.07.2016 günü 02.00 sıralarında Sn. Cumhurbaşkanımız Recep Tayyip ERDOĞAN'ın konakladığı ve daha sonra ayrıldığı Siteler Mah. Yazıcı Türban otelinde meydana gelen ANAYASAYI İHLAL, HÜKÜMETE KARŞI SUÇ İŞLEME, SİLAHLI ÖRGÜT KURMA olayı ile ilgili olarak olay mahallinden tespit edilen ve olay akabinde vatandaşlar tarafından bulunarak Marmaris İlçe Emniyet Müdürlüğü'nün çeşitli birimleri ile İlçe Jandarma Komutanlığına teslim edilen, İlçe Emniyet Birimleri tarafından bulunarak Olay Yeri Grup Amirliğine Teslim edilen bulgular, olay sonrası suçluların yakalanması için yapılan arama tarama faaliyetlerinde ormanlık alanda ele geçirilerek usulüne uygun olarak tasnif edilip muhafaza altına alınarak paketlenen bulguların incelemesinin yapılması için C. Başsavcılığının talimatları doğrultusunda Muğla Emniyet Müdürlüğü kuvvesine bağlı 48 A 0128 Plaka sayılı kamyonete yüklenerek İzmir Kriminal Polis Laboratuvarına teslim edilmek üzere 24.07.2016 günü saat: 04.40 da 20130039761 – 20130039762 – 20130039711 ve 0218622 sayılı mühür bantları birbirine eklenmek suretiyle mühürlenmiş olup;

İş bu tutanak tarafımızdan tanzimle imza altına alınmıştır. 24.07.2016 Saat: 04.40

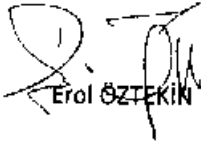
  
Erol ÖZTEKİN

4. Sınıf Emn. Md.

OYİ Şube Md.

  
Muhsin ALTAŞ

Pol.Me.

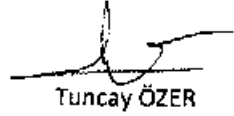
  
Tuncay ÖZER

Komiser

  
Fahrettin YANIK

Baş Pol.Me.

  
Mahmut KARABACAK

Pol.Me.

  
Nedim KARAKAŞ

Pol.Me.

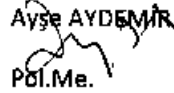
  
Ayşe AYDEMİR

Pol.Me.

  
Arif PARLAK

Pol.Me.

  
Deniz ÖZEL

Pol.Me.

## ADLI KOLLUK CUMHURİYET SAVCISI GÖRÜŞME TUTANAĞI

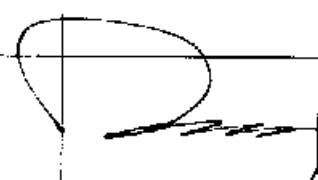
SUÇ ADI	ANAYASAYI İHLAL, HÜKÜMETE KARŞI SUÇ İŞLEME, SİLAHLI ÖRGÜT KURMA	
ADLI KOLLUK BİRİMİ-CERAHİM NUMARASI	MUĞLA - MARMARIS - Marmaris Polis Merkezi Amirliği /2016/1500	
<p>15.07.2016 günü ülke genelinde meydana gelen Anayasayı İhlal Hükümete karşı suç işleme Türkiye Cumhuriyeti Hükümetine Karşı Silahlı İsyân - olayı ile ilgili olarak Marmaris ilçesinde 16.07.2016 günü saat 02:00 sıralarında ;</p> <p>Sn.Cumhurbaşkanımız Recep Tayip ERDOĞAN'ın olay tarihinde konakladığı ve daha sonra helikopterle ayrıldığı Siteler Mah. Yazıcı Türban otelinde meydana gelen, darbeci şüpheli şahıslar ile emniyet güçleri arasında yaklaşık 3 saat silahlı çatışma meydana gelmiş,</p> <p>Çıkan çatışmalarda Marmaris İlçe Emniyet Müdürlüğü Asayiş Şube Müdürlüğümüzde görevli Polis Memuru Nedip Cengiz EKER ve Cumhurbaşkanlığı Korumalarından Polis Memuru Mehmet ÇETİN, ŞEHİT olmuşlar, Marmaris İlçe Emniyet Müdürlüğünde görevli Çetin ŞAHAN, Mehmet ÖZMEN, Serdal DÖRU ve Cumhurbaşkanlığı Korumalarından Gökhan Serhat KARAKUŞ ile Hamza EROĞLU, hayati tehlike arz etmeyecek derecede yaralanmışlardır.</p> <p>Konu ile ilgili olarak tahkikat devam ettiği sırada kolluk kuvvetlerince ele geçirilen ve vatandaşlar tarafından kolluk kuvvetlerine teslim edilen bulgularla ilgili Marmaris C.Başsavcısı Mehmet DEMİREL e bilgi verilerek alınan ek talimatta;</p>		
<b>CUMHURİYET SAVCISI TARAFINDAN VERİLEN TALİMATLAR</b>		
<p>Muğla Cumhuriyet Başsavcılığının yürütmüş olduğu 2016/4413 Soruşturma ile Marmaris Cumhuriyet Başsavcılığınca yürütülen 2016/3382 Sayılı soruşturma çerçevesinde; Anayasayı İhlal Hükümete Karşı Suç İşleme Silahlı Örgüt Kurma olayı ile ilgili olarak yapılan tahkikat safhasında kolluk birimlerince toplanan ya da vatandaşlar tarafından toplanıp getirilerek soruşturma makamlarına teslim edilen, 2016/157 sayılı Olay Yeri İnceleme Raporu, ekleri ve tutanaklarda bulunan Bulgu/Delil Listesindeki tüm bulguların üzerinde İzmir Kriminal Polis Laboratuvar Müdürlüğünce gerekli inceleme ve analizlerin yapılması, birimde yapılamayan incelemelerin ise en yakın Laboratuvar Birimlerinde incelenmesi, İnceleme akabinde tüm bulguların, düzenlenen ekspertiz raporlarının ve diğer belgelerin Muğla Cumhuriyet Başsavcılığının yürüttüğü 2016/4413 sayılı soruşturma dosyasına eklenmek üzere hazırlanarak gönderilmesi.</p>		
TALİMATI ALAN VE FORMU DOLDURAN ADLI KOLLUK GÖREVLİSİNİN ADI-SOYADI SİCİLİ TARİHİ VE İMZASI	245181-TUNCAY ÖZER Komiser Yardımcısı 23/07/2016 15:00:00	
TALİMATI VEREN CUMHURİYET SAVCISININ ADI SOYADI SİCİLİ TARİHİ VE İMZASI	Mehmet DEMİREL Marmaris Cumhuriyet Başsavcısı	

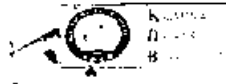
**TESLİM VE TESELLÜM TUTANAĞI**Form No  
**[KDB-TF-6-2]**KPZ No : KPI-GL-16-18350  
Olay No : IZM-16-16196

0000031

UFRM-FB-16-01 Emniyet Müdürlüğü tarafından İzmir Kriminal Polis Laboratuvarı Müdürlüğü'ne analiz için gönderilen ve 24.07.2016 tarih ve 15.785 sayılı yazısında belirtilen bulguların istenilen mützekkarnasına uygun olduğu, görüldükten sonra analiz sonuçlarına ilişkin bu teslim ve tesellüm tutanağı tarafımızdan tanzim edilerek şu şekilde imza anca, 24.07.2016

Sıra No	Diğer	Örnek Tipi : Olay Yeri, Açıklama :
1	Diğer	Örnek Tipi : Olay Yeri, Açıklama : TSK koruyucu yelek ibareli olduğu belirtilen 1-A-(1) bulgu nolu kamufraj yelek
2	Diğer	Örnek Tipi : Olay Yeri, Açıklama : 1-A-(2) bulgu nolu kamufraj yelek
3	Diğer	Örnek Tipi : Olay Yeri, Açıklama : omuz kısımları kesik olduğu belirtilen 1-A-(3) bulgu nolu kamufraj yelek
4	Diğer	Örnek Tipi : Olay Yeri, Açıklama : ibaresiz olduğu belirtilen 1-A-(4) bulgu nolu kamufraj yelek
5	Diğer	Örnek Tipi : Olay Yeri, Açıklama : omuz kısımları kesik ve TSK koruyucu yelek ibareli olduğu belirtilen 1-A-(5) bulgu nolu kamufraj yelek
6	Diğer	Örnek Tipi : Olay Yeri, Açıklama : TSK koruyucu yelek ibareli olduğu belirtilen 1-A-(6) bulgu nolu kamufraj yelek
7	Diğer	Örnek Tipi : Olay Yeri, Açıklama : omuz kısımları kesik ve TSK koruyucu yelek ibareli olduğu belirtilen 1-A-(7) bulgu nolu kamufraj yelek
8	Diğer	Örnek Tipi : Olay Yeri, Açıklama : 1-A-(8) bulgu nolu kamufraj yelek
9	Diğer	Örnek Tipi : Olay Yeri, Açıklama : ibaresiz olduğu belirtilen 1-A-(8) bulgu nolu kamufraj yelek
10	Diğer	Örnek Tipi : Olay Yeri, Açıklama : TSK koruyucu yelek ibareli olduğu belirtilen 1-A-(10) bulgu nolu kamufraj yelek
11	Diğer	Örnek Tipi : Olay Yeri, Açıklama : 1-B-(1) bulgu nolu balistik yeşil kamufraj yelek
12	Diğer	Örnek Tipi : Olay Yeri, Açıklama : 1-B-(2) bulgu nolu balistik kamufraj yelek
13	Diğer	Örnek Tipi : Olay Yeri, Açıklama : TKY ibareli ve desenli olduğu belirtilen 1-B-(3) bulgu nolu balistik yelek
14	Diğer	Örnek Tipi : Olay Yeri, Açıklama : 1-B-(4) bulgu nolu balistik yeşil yelek
15	Diğer	Örnek Tipi : Olay Yeri, Açıklama : yeşil renkli olduğu belirtilen 1-C-(1) bulgu nolu balistik yelek
16	Diğer	Örnek Tipi : Olay Yeri, Açıklama : Paek ibareli olduğu belirtilen 1-C-(2) bulgu nolu balistik yelek
17	Diğer	Örnek Tipi : Olay Yeri, Açıklama : Paek ibareli olduğu belirtilen 1-C-(3) bulgu nolu balistik yelek
18	Şarjör	Gelen Miktar : 1, Örnek Tipi : Olay Yeri, Bulgu Uyarı Tipi : biyolojik incelemeden sonra parmak izi incelemesi isteniyor, Biyoloji Şb. sonra Balistik Şb. gidecek, Açıklama : 2A-1 bulgu nolu şarjör
19	Şarjör	Gelen Miktar : 1, Örnek Tipi : Olay Yeri, Bulgu Uyarı Tipi : biyolojik incelemeden sonra parmak izi incelemesi isteniyor, Biyoloji Şb. sonra Balistik Şb. gidecek, Açıklama : 2A-2 bulgu nolu şarjör
20	Şarjör	Gelen Miktar : 1, Örnek Tipi : Olay Yeri, Bulgu Uyarı Tipi : biyolojik incelemeden sonra parmak izi incelemesi isteniyor, Biyoloji Şb. sonra Balistik Şb. gidecek, Açıklama : 2A-3 bulgu nolu şarjör
21	Şarjör	Gelen Miktar : 1, Örnek Tipi : Olay Yeri, Bulgu Uyarı Tipi : biyolojik incelemeden sonra parmak izi incelemesi isteniyor, Biyoloji Şb. sonra Balistik Şb. gidecek, Açıklama : 2A-4 bulgu nolu şarjör
22	Şarjör	Gelen Miktar : 1, Örnek Tipi : Olay Yeri, Bulgu Uyarı Tipi : biyolojik incelemeden sonra parmak izi incelemesi isteniyor, Biyoloji Şb. sonra Balistik Şb. gidecek, Açıklama : 2A-5 bulgu nolu şarjör
23	Şarjör	Gelen Miktar : 1, Örnek Tipi : Olay Yeri, Bulgu Uyarı Tipi : biyolojik incelemeden sonra parmak izi incelemesi isteniyor, Biyoloji Şb. sonra Balistik Şb. gidecek, Açıklama : 2A-6 bulgu nolu şarjör
24	Şarjör	Gelen Miktar : 1, Örnek Tipi : Olay Yeri, Bulgu Uyarı Tipi : biyolojik incelemeden sonra parmak izi incelemesi isteniyor, Biyoloji Şb. sonra Balistik Şb. gidecek, Açıklama : 2A-7 bulgu nolu şarjör
25	Şarjör	Gelen Miktar : 1, Örnek Tipi : Olay Yeri, Bulgu Uyarı Tipi : biyolojik incelemeden sonra parmak izi incelemesi isteniyor, Biyoloji Şb. sonra Balistik Şb. gidecek, Açıklama : 2A-8 bulgu nolu şarjör
26	Şarjör	Gelen Miktar : 1, Örnek Tipi : Olay Yeri, Bulgu Uyarı Tipi : biyolojik incelemeden sonra parmak izi incelemesi isteniyor, Biyoloji Şb. sonra Balistik Şb. gidecek, Açıklama : 2A-9 bulgu nolu şarjör
27	Şarjör	Gelen Miktar : 1, Örnek Tipi : Olay Yeri, Bulgu Uyarı Tipi : biyolojik incelemeden sonra parmak izi incelemesi isteniyor, Biyoloji Şb. sonra Balistik Şb. gidecek, Açıklama : 2A-10 bulgu nolu şarjör
28	Şarjör	Gelen Miktar : 1, Örnek Tipi : Olay Yeri, Bulgu Uyarı Tipi : biyolojik incelemeden sonra parmak izi incelemesi isteniyor, Biyoloji Şb. sonra Balistik Şb. gidecek, Açıklama : 2A-11 bulgu nolu şarjör
29	Şarjör	Gelen Miktar : 1, Örnek Tipi : Olay Yeri, Bulgu Uyarı Tipi : biyolojik incelemeden sonra parmak izi incelemesi isteniyor, Biyoloji Şb. sonra Balistik Şb. gidecek, Açıklama : 2A-12 bulgu nolu şarjör
30	Şarjör	Gelen Miktar : 1, Örnek Tipi : Olay Yeri, Bulgu Uyarı Tipi : biyolojik incelemeden sonra parmak izi incelemesi isteniyor, Biyoloji Şb. sonra Balistik Şb. gidecek, Açıklama : 2A-13 bulgu nolu şarjör
31	Şarjör	Gelen Miktar : 1, Örnek Tipi : Olay Yeri, Bulgu Uyarı Tipi : biyolojik incelemeden sonra parmak izi incelemesi isteniyor, Biyoloji Şb. sonra Balistik Şb. gidecek, Açıklama : 2A-14 bulgu nolu şarjör



İsteniyor, Biyolojik Şb. sonra Balistik Şb. gidecek, Açıklama : 3A-13 bulgu nolu şarjör

0000029

54	Şarjör	Gelen Miktar : 1, Örnek Tipi : Olay Yeri, Bulgu Uyarı Tipi : biyolojik incelemeden sonra parmak izi inceleme isteniyor, Biyolojik Şb. sonra Balistik Şb. gidecek, Açıklama : 3A-14 bulgu nolu şarjör
55	Şarjör	Gelen Miktar : 1, Örnek Tipi : Olay Yeri, Bulgu Uyarı Tipi : biyolojik incelemeden sonra parmak izi inceleme isteniyor, Biyolojik Şb. sonra Balistik Şb. gidecek, Açıklama : 3A-15 bulgu nolu şarjör
56	Diğer	Örnek Tipi : Olay Yeri, Bulgu Uyarı Tipi : biyolojik incelemeden sonra parmak izi inceleme isteniyor, Açıklama : seri no: 06297 ve aşırsan ibareli olduğu belirtilen 4 bulgu nolu gece görüş silah rişangahı
57	Diğer	Örnek Tipi : Olay Yeri, Açıklama : kullanılmış olduğu belirtilen 5 bulgu nolu gazlı nez
58	Diğer	Örnek Tipi : Olay Yeri, Bulgu Uyarı Tipi : biyolojik incelemeden sonra parmak izi inceleme isteniyor, Biyolojik Şb. sonra Balistik Şb. gidecek, Açıklama : MKE 9P ibareli ve 15 adet olarak belirtilen 7 bulgu nolu fişek
59	Diğer	Örnek Tipi : Olay Yeri, Bulgu Uyarı Tipi : biyolojik incelemeden sonra parmak izi inceleme isteniyor, Açıklama : seşuk ildiz ibareli olduğu belirtilen 8-A-(1) bulgu nolu taktik opr. başlığı
60	Diğer	Örnek Tipi : Olay Yeri, Bulgu Uyarı Tipi : biyolojik incelemeden sonra parmak izi inceleme isteniyor, Açıklama : M L Tighten screw ibareli olduğu belirtilen 8-A-(2) bulgu nolu taktik operasyon başlığı
61	Diğer	Örnek Tipi : Olay Yeri, Bulgu Uyarı Tipi : biyolojik incelemeden sonra parmak izi inceleme isteniyor, Açıklama : M L ibareli olduğu belirtilen 8-A-(3) bulgu nolu taktik operasyon başlığı
62	Diğer	Örnek Tipi : Olay Yeri, Bulgu Uyarı Tipi : biyolojik incelemeden sonra parmak izi inceleme isteniyor, Açıklama : 8-A-(4) bulgu nolu taktik operasyon başlığı
63	Diğer	Örnek Tipi : Olay Yeri, Bulgu Uyarı Tipi : biyolojik incelemeden sonra parmak izi inceleme isteniyor, Açıklama : L'XL ibareli olduğu belirtilen 8-A-(5) bulgu nolu taktik operasyon başlığı
64	Diğer	Örnek Tipi : Olay Yeri, Bulgu Uyarı Tipi : biyolojik incelemeden sonra parmak izi inceleme isteniyor, Açıklama : M L ibareli olduğu belirtilen 8-A-(6) bulgu nolu taktik operasyon başlığı
65	Diğer	Örnek Tipi : Olay Yeri, Bulgu Uyarı Tipi : biyolojik incelemeden sonra parmak izi inceleme isteniyor, Açıklama : L'XL Tighten screw ibareli olduğu belirtilen 8-A-(7) bulgu nolu taktik operasyon başlığı
66	Diğer	Örnek Tipi : Olay Yeri, Bulgu Uyarı Tipi : biyolojik incelemeden sonra parmak izi inceleme isteniyor, Açıklama : Carbon Skeleton ibareli olduğu belirtilen 8-A-(8) bulgu nolu taktik operasyon başlığı
67	Diğer	Örnek Tipi : Olay Yeri, Bulgu Uyarı Tipi : biyolojik incelemeden sonra parmak izi inceleme isteniyor, Açıklama : L'XL ibareli olduğu belirtilen 8-A-(9) bulgu nolu taktik operasyon başlığı
68	Diğer	Örnek Tipi : Olay Yeri, Bulgu Uyarı Tipi : biyolojik incelemeden sonra parmak izi inceleme isteniyor, Açıklama : L'XL ibareli olduğu belirtilen 8-A-(10) bulgu nolu taktik operasyon başlığı
69	Diğer	Örnek Tipi : Olay Yeri, Bulgu Uyarı Tipi : biyolojik incelemeden sonra parmak izi inceleme isteniyor, Açıklama : L'XL ibareli olduğu belirtilen 8-A-(11) bulgu nolu taktik operasyon başlığı
70	Diğer	Örnek Tipi : Olay Yeri, Bulgu Uyarı Tipi : biyolojik incelemeden sonra parmak izi inceleme isteniyor, Açıklama : M L ibareli olduğu belirtilen 8-A-(12) bulgu nolu taktik operasyon başlığı
71	Diğer	Örnek Tipi : Olay Yeri, Bulgu Uyarı Tipi : biyolojik incelemeden sonra parmak izi inceleme isteniyor, Açıklama : S'M ibareli olduğu belirtilen 8-A-(13) bulgu nolu taktik operasyon başlığı
72	Diğer	Örnek Tipi : Olay Yeri, Bulgu Uyarı Tipi : biyolojik incelemeden sonra parmak izi inceleme isteniyor, Açıklama : S'M ibareli olduğu belirtilen 8-A-(14) bulgu nolu taktik operasyon başlığı
73	Diğer	Örnek Tipi : Olay Yeri, Bulgu Uyarı Tipi : biyolojik incelemeden sonra parmak izi inceleme isteniyor, Açıklama : M L ibareli olduğu belirtilen 8-A-(15) bulgu nolu taktik operasyon başlığı
74	Diğer	Örnek Tipi : Olay Yeri, Bulgu Uyarı Tipi : biyolojik incelemeden sonra parmak izi inceleme isteniyor, Açıklama : M L ibareli olduğu belirtilen 8-A-(16) bulgu nolu taktik operasyon başlığı
75	Diğer	Örnek Tipi : Olay Yeri, Bulgu Uyarı Tipi : biyolojik incelemeden sonra parmak izi inceleme isteniyor, Açıklama : S'M ibareli olduğu belirtilen 8-A-(18) bulgu nolu taktik operasyon başlığı
76	Diğer	Örnek Tipi : Olay Yeri, Bulgu Uyarı Tipi : biyolojik incelemeden sonra parmak izi inceleme isteniyor, Açıklama : M L ibareli olduğu belirtilen 8-A-(20) bulgu nolu taktik operasyon başlığı
77	Diğer	Örnek Tipi : Olay Yeri, Bulgu Uyarı Tipi : biyolojik incelemeden sonra parmak izi inceleme isteniyor, Açıklama : M L ibareli olduğu belirtilen 8-A-(21) bulgu nolu taktik operasyon başlığı
78	Diğer	Örnek Tipi : Olay Yeri, Bulgu Uyarı Tipi : biyolojik incelemeden sonra parmak izi inceleme isteniyor, Açıklama : M L ibareli olduğu belirtilen 8-A-(23) bulgu nolu taktik operasyon başlığı
79	Diğer	Örnek Tipi : Olay Yeri, Bulgu Uyarı Tipi : biyolojik incelemeden sonra parmak izi inceleme isteniyor, Açıklama : M L ibareli olduğu belirtilen 8-A-(24) bulgu nolu taktik operasyon başlığı
80	Diğer	Örnek Tipi : Olay Yeri, Açıklama : Kms ibareli ve siyah renkli olduğu belirtilen 9 A bulgu nolu sırt çantası
81	Diğer	Örnek Tipi : Olay Yeri, Açıklama : Yeşil renkli olduğu belirtilen 8-B bulgu nolu askeri sırt çantası
82	Diğer	Örnek Tipi : Olay Yeri, Bulgu Uyarı Tipi : biyolojik incelemeden sonra parmak izi inceleme isteniyor, Açıklama : HK 416 88069103 seri numaralı ve üzerinde P/N903242-001 nolu dürbünü ve pointeri olduğu belirtilen 10 bulgu nolu otomatik tüfek
83	Diğer	Örnek Tipi : Olay Yeri, Bulgu Uyarı Tipi : biyolojik incelemeden sonra parmak izi inceleme isteniyor, Açıklama : RZV 232 seri nolu ve 19 Gen 4 Glock Austria ibareli olarak belirtilen 11 bulgu nolu tabanca
84	Diğer	Örnek Tipi : Olay Yeri, Bulgu Uyarı Tipi : biyolojik incelemeden sonra parmak izi inceleme isteniyor, Açıklama : G1 M 262001090 ibareli olarak belirtilen 12 bulgu nolu bomba artar gövdesi

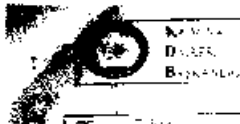

TESLİM VE TESELLÜM TUTANAĞI

Form No [KDB-TF-6-2]

101	Diğer	Örnek Tipi : Olay Yeri, Bulgu Uyarı Tipi : biyolojik incelemeden sonra parmak izi incelemesi isteniyor, Açıklama : SERIAL-18-00507 ibareli 13/A-1 bulgu nolu gece görüş dürbünü
102	Diğer	Örnek Tipi : Olay Yeri, Bulgu Uyarı Tipi : biyolojik incelemeden sonra parmak izi incelemesi isteniyor, Açıklama : 04323 Monoküler Aselsan ibareli olarak belirlenen 13/A-2 bulgu nolu gece görüş gözlüğü
103	Diğer	Örnek Tipi : Olay Yeri, Bulgu Uyarı Tipi : biyolojik incelemeden sonra parmak izi incelemesi isteniyor, Açıklama : Aselsan Monoküler 01178 ibareli olarak belirlenen 13/A-3 bulgu nolu gece görüş gözlüğü
104	Diğer	Örnek Tipi : Olay Yeri, Bulgu Uyarı Tipi : biyolojik incelemeden sonra parmak izi incelemesi isteniyor, Açıklama : CNVD ibareli ve 741317 seri nolu olarak belirlenen 13/A-4 bulgu nolu gece görüş dürbünü
105	Diğer	Örnek Tipi : Olay Yeri, Bulgu Uyarı Tipi : biyolojik incelemeden sonra parmak izi incelemesi isteniyor, Açıklama : CNVD ibareli ve 741384 seri nolu olarak belirlenen 13/A-5 bulgu nolu gece görüş dürbünü
106	Diğer	Örnek Tipi : Olay Yeri, Bulgu Uyarı Tipi : biyolojik incelemeden sonra parmak izi incelemesi isteniyor, Açıklama : CNVD ibareli ve 741322 seri nolu olarak belirlenen 13/A-6 bulgu nolu gece görüş dürbünü
107	Diğer	Örnek Tipi : Olay Yeri, Bulgu Uyarı Tipi : biyolojik incelemeden sonra parmak izi incelemesi isteniyor, Açıklama : CNVD ibareli ve 741318 seri nolu olarak belirlenen 13/A-7 bulgu nolu gece görüş dürbünü
108	Diğer	Örnek Tipi : Olay Yeri, Bulgu Uyarı Tipi : biyolojik incelemeden sonra parmak izi incelemesi isteniyor, Açıklama : MKE 5.56 MM ve 736 adet olduğu belirtilen 14 bulgu nolu fişek
109	Diğer	Örnek Tipi : Olay Yeri, Bulgu Uyarı Tipi : biyolojik incelemeden sonra parmak izi incelemesi isteniyor, Açıklama : 0010767 seri nolu ve K 4411 model aselsan ibareli olduğu belirtilen bataryasız telsiz (jandarma olay yeri inceleme istek formunda ve bulgu konusu üzerinde 0022995 seri nolu olarak belirtilmiştir.)
110	Diğer	Örnek Tipi : Olay Yeri, Bulgu Uyarı Tipi : biyolojik incelemeden sonra parmak izi incelemesi isteniyor, Açıklama : 0010708 seri nolu ve K 4411 model aselsan ibareli olduğu belirtilen bataryasız telsiz
111	Diğer	Örnek Tipi : Olay Yeri, Bulgu Uyarı Tipi : biyolojik incelemeden sonra parmak izi incelemesi isteniyor, Açıklama : 0023010 seri nolu ve K 4411 model aselsan ibareli olduğu belirtilen bataryasız telsiz
112	Diğer	Örnek Tipi : Olay Yeri, Bulgu Uyarı Tipi : biyolojik incelemeden sonra parmak izi incelemesi isteniyor, Açıklama : 0010696 seri nolu ve K 4411 model aselsan ibareli olduğu belirtilen bataryasız telsiz
113	Diğer	Örnek Tipi : Olay Yeri, Bulgu Uyarı Tipi : biyolojik incelemeden sonra parmak izi incelemesi isteniyor, Açıklama : 0010706 seri nolu ve K 4411 model aselsan ibareli olduğu belirtilen bataryasız telsiz
114	Diğer	Örnek Tipi : Olay Yeri, Bulgu Uyarı Tipi : biyolojik incelemeden sonra parmak izi incelemesi isteniyor, Açıklama : 0010788 seri nolu ve K 4411 model aselsan ibareli olduğu belirtilen bataryasız telsiz
115	Diğer	Örnek Tipi : Olay Yeri, Bulgu Uyarı Tipi : biyolojik incelemeden sonra parmak izi incelemesi isteniyor, Açıklama : 0010699 seri nolu ve K 4411 model aselsan ibareli olduğu belirtilen bataryasız telsiz
116	Diğer	Örnek Tipi : Olay Yeri, Bulgu Uyarı Tipi : biyolojik incelemeden sonra parmak izi incelemesi isteniyor, Açıklama : 0022995 seri nolu ve K 4411 model aselsan ibareli olduğu belirtilen bataryasız telsiz (jandarma olay yeri inceleme istek formunda 0022940 seri nolu olarak belirtilmiştir.) (kırık vaziyette)
117	Diğer	Örnek Tipi : Olay Yeri, Bulgu Uyarı Tipi : biyolojik incelemeden sonra parmak izi incelemesi isteniyor, Açıklama : 0022940 seri nolu ve K 4411 model aselsan ibareli olduğu belirtilen bataryasız telsiz (ön kapağı ve ekranı mevcut değil kırık vaziyette)
118	Diğer	Örnek Tipi : Olay Yeri, Bulgu Uyarı Tipi : biyolojik incelemeden sonra parmak izi incelemesi isteniyor, Açıklama : 00962 seri nolu olarak belirlenen K4411 model telsiz bataryası
119	Diğer	Örnek Tipi : Olay Yeri, Bulgu Uyarı Tipi : biyolojik incelemeden sonra parmak izi incelemesi isteniyor, Açıklama : 196422 seri nolu olarak belirlenen K4411 model telsiz bataryası
120	Diğer	Örnek Tipi : Olay Yeri, Bulgu Uyarı Tipi : biyolojik incelemeden sonra parmak izi incelemesi isteniyor, Açıklama : 01089 seri nolu olarak belirlenen K4411 model telsiz bataryası
121	Diğer	Örnek Tipi : Olay Yeri, Bulgu Uyarı Tipi : biyolojik incelemeden sonra parmak izi incelemesi isteniyor, Açıklama : 01086 seri nolu olarak belirlenen K4411 model telsiz bataryası
122	Diğer	Örnek Tipi : Olay Yeri, Bulgu Uyarı Tipi : biyolojik incelemeden sonra parmak izi incelemesi isteniyor, Açıklama : 00975 seri nolu olarak belirlenen K4411 model telsiz bataryası
123	Diğer	Örnek Tipi : Olay Yeri, Bulgu Uyarı Tipi : biyolojik incelemeden sonra parmak izi incelemesi isteniyor, Açıklama : 01074 seri nolu olarak belirlenen K4411 model telsiz bataryası
124	Diğer	Örnek Tipi : Olay Yeri, Bulgu Uyarı Tipi : biyolojik incelemeden sonra parmak izi incelemesi isteniyor, Açıklama : 01076 seri nolu olarak belirlenen K4411 model telsiz bataryası
125	Diğer	Örnek Tipi : Olay Yeri, Bulgu Uyarı Tipi : biyolojik incelemeden sonra parmak izi incelemesi isteniyor, Açıklama : 198419 seri nolu olarak belirlenen K4411 model telsiz bataryası
126	Diğer	Örnek Tipi : Olay Yeri, Bulgu Uyarı Tipi : biyolojik incelemeden sonra parmak izi incelemesi isteniyor, Açıklama : 001619 seri nolu olarak belirlenen K4411 model telsiz bataryası
127	Diğer	Örnek Tipi : Olay Yeri, Bulgu Uyarı Tipi : biyolojik incelemeden sonra parmak izi incelemesi isteniyor, Açıklama : 01026 seri nolu olarak belirlenen K4411 model telsiz bataryası (jandarma olay yeri inceleme istek formunda ve kılıf üzerinde 01025 seri nolu olarak belirtilmiştir.)
128	Diğer	Örnek Tipi : Olay Yeri, Bulgu Uyarı Tipi : biyolojik incelemeden sonra parmak izi incelemesi isteniyor, Açıklama : JW 0412 seri nolu olarak belirlenen K4411 model telsiz bataryası
129	Diğer	Örnek Tipi : Olay Yeri, Açıklama : İki adet kırık 10 adet aselsan K4411 ibareli telsiz anteni
130	Diğer	Örnek Tipi : Olay Yeri, Açıklama : 1 adet SATCOM TALK ibareli ve B131551 seri nolu cihaz
131	Diğer	Örnek Tipi : Olay Yeri, Bulgu Uyarı Tipi : biyolojik incelemeden sonra parmak izi incelemesi isteniyor, Açıklama : SATCOM TALK ibareli ve kulaklığı üzerinde B131108 seri nolu olduğu belirtilen 16-A-2 bulgu nolu askerî cihaz

131	Diğer	Örnek Tipi : Olay Yeri, Bulgu Uyarı Tipi : biyolojik incelemeden sonra parmak izi incelemesi isteniyor, Açıklama : LITHIUM ibareli 7,327,122 nolu olarak belirtilen 16 B 1 bulgu nolu BATTERY
132	Diğer	Örnek Tipi : Olay Yeri, Bulgu Uyarı Tipi : biyolojik incelemeden sonra parmak izi incelemesi isteniyor, Açıklama : LITHIUM ibareli 7,327,122 nolu olarak belirtilen 16-B-2 bulgu nolu BATTERY
133	Diğer	Örnek Tipi : Olay Yeri, Bulgu Uyarı Tipi : biyolojik incelemeden sonra parmak izi incelemesi isteniyor, Açıklama : LITHIUM ibareli 7,327,122 nolu olarak belirtilen 16 B 3 bulgu nolu BATTERY
134	Diğer	Örnek Tipi : Olay Yeri, Bulgu Uyarı Tipi : biyolojik incelemeden sonra parmak izi incelemesi isteniyor, Açıklama : MKE 9 P ibareli ve 376 adet olarak belirtilen 17 bulgu nolu fişek
135	Diğer	Örnek Tipi : Olay Yeri, Bulgu Uyarı Tipi : biyolojik incelemeden sonra parmak izi incelemesi isteniyor, Açıklama : kahve renkli olarak belirtilen 18-A bulgu nolu komando bıçağı kılıfı
136	Diğer	Örnek Tipi : Olay Yeri, Bulgu Uyarı Tipi : biyolojik incelemeden sonra parmak izi incelemesi isteniyor, Açıklama : BORA ibareli ve siyah saçlı olarak belirtilen 18-B bulgu nolu komando bıçağı
137	Diğer	Örnek Tipi : Olay Yeri, Açıklama : siyah yeşil renkli olduğu belirtilen 19/A-1 bulgu nolu tabanca kılıfı
138	Diğer	Örnek Tipi : Olay Yeri, Açıklama : siyah yeşil renkli olduğu belirtilen 19/A-2 bulgu nolu tabanca kılıfı
139	Diğer	Örnek Tipi : Olay Yeri, Açıklama : siyah yeşil renkli olduğu belirtilen 19/A-3 bulgu nolu tabanca kılıfı
140	Diğer	Örnek Tipi : Olay Yeri, Açıklama : siyah yeşil renkli olduğu belirtilen 19/A-4 bulgu nolu tabanca kılıfı
141	Diğer	Örnek Tipi : Olay Yeri, Açıklama : siyah yeşil renkli olduğu belirtilen 19/A-5 bulgu nolu tabanca kılıfı
142	Diğer	Örnek Tipi : Olay Yeri, Açıklama : siyah renkli ve aparatı ile birlikte SIG SAUER ibareli olduğu belirtilen 19-B bulgu nolu tabanca tesisat keremi
143	Diğer	Örnek Tipi : Olay Yeri, Açıklama : 20/A-1 bulgu nolu balistik koruyucu seramik plaka
144	Diğer	Örnek Tipi : Olay Yeri, Açıklama : ibaresiz olarak belirtilen 20/A-2 bulgu nolu balistik koruyucu seramik
145	Diğer	Örnek Tipi : Olay Yeri, Açıklama : 20/A-3 bulgu nolu balistik koruyucu seramik plaka
146	Diğer	Örnek Tipi : Olay Yeri, Açıklama : 20/A-4 bulgu nolu balistik koruyucu seramik plaka
147	Diğer	Örnek Tipi : Olay Yeri, Açıklama : Hv. K. K. HIGHMARK ibareli ve siyah renkli olduğu belirtilen 20-A-5 bulgu nolu balistik koruyucu plaka
148	Diğer	Örnek Tipi : Olay Yeri, Açıklama : siyah yeşil renkli olduğu belirtilen 21/A-1 bulgu nolu tabanca kılıfı
149	Diğer	Örnek Tipi : Olay Yeri, Açıklama : siyah yeşil renkli olduğu belirtilen 21/A-2 bulgu nolu tabanca kılıfı + şarjör kılıfı
150	Diğer	Örnek Tipi : Olay Yeri, Açıklama : Siela/X ibareli ve yarım siyah renkli 1 çift olduğu belirtilen 22-A bulgu nolu eldiven
151	Diğer	Örnek Tipi : Olay Yeri, Açıklama : Mansersiz ve bey renkli 1 çift olduğu belirtilen 22-B bulgu nolu eldiven
152	Diğer	Örnek Tipi : Olay Yeri, Açıklama : gri renkli olduğu belirtilen 1 çift 22-C bulgu nolu çorap
153	Diğer	Örnek Tipi : Olay Yeri, Açıklama : siyah renkli ve 2 adet olduğu belirtilen 22-D bulgu nolu tumikö kemer
154	Diğer	Örnek Tipi : Olay Yeri, Açıklama : 22-E bulgu nolu koruyucu gözlük
155	Diğer	Örnek Tipi : Olay Yeri, Açıklama : 2 adet Energizer ibareli ve 4 adet Duracell ibareli toplam 6 adet olduğu belirtilen 22-F bulgu nolu piller
156	Diğer	Örnek Tipi : Olay Yeri, Açıklama : kamuflaj renkli olduğu belirtilen 23/A-1 bulgu nolu dizlik
157	Diğer	Örnek Tipi : Olay Yeri, Açıklama : kamuflaj renkli olduğu belirtilen 23-A-2 bulgu nolu dizlik
158	Diğer	Örnek Tipi : Olay Yeri, Açıklama : kamuflaj renkli olduğu belirtilen 23/A-3 bulgu nolu dizlik
159	Diğer	Örnek Tipi : Olay Yeri, Açıklama : siyah renkli olduğu belirtilen 23/A-4 bulgu nolu dizlik
160	Diğer	Örnek Tipi : Olay Yeri, Açıklama : siyah renkli ve plastik delikli olarak belirtilen 23/B-1 bulgu nolu dirsek
161	Diğer	Örnek Tipi : Olay Yeri, Açıklama : siyah renkli ve önü plastik delikli olarak belirtilen 23/B-2 bulgu nolu dirsek
162	Diğer	Örnek Tipi : Olay Yeri, Açıklama : siyah renkli olduğu belirtilen 23 C-1 bulgu nolu yarım yüz maskesi
163	Diğer	Örnek Tipi : Olay Yeri, Açıklama : siyah renkli olduğu belirtilen 23 C-2 bulgu nolu yarım yüz maskesi
164	Diğer	Örnek Tipi : Olay Yeri, Açıklama : siyah renkli olduğu belirtilen 23 C-3 bulgu nolu yarım yüz maskesi
165	Diğer	Örnek Tipi : Olay Yeri, Bulgu Uyarı Tipi : biyolojik incelemeden sonra parmak izi incelemesi isteniyor, Açıklama : G30 Fix Extra ibareli olduğu belirtilen 24-A-1 bulgu nolu Elastik bandaj
166	Diğer	Örnek Tipi : Olay Yeri, Bulgu Uyarı Tipi : biyolojik incelemeden sonra parmak izi incelemesi isteniyor, Açıklama : G30 Fix Extra ibareli olduğu belirtilen 24-A-2 bulgu nolu Elastik bandaj
167	Diğer	Örnek Tipi : Olay Yeri, Bulgu Uyarı Tipi : biyolojik incelemeden sonra parmak izi incelemesi isteniyor, Açıklama : M.S.B. ibareli olduğu belirtilen 24-B-1 bulgu nolu hidrofil sarğı bezi
168	Diğer	Örnek Tipi : Olay Yeri, Bulgu Uyarı Tipi : biyolojik incelemeden sonra parmak izi incelemesi isteniyor, Açıklama : M.S.B. ibareli olduğu belirtilen 24-B-2 bulgu nolu hidrofil sarğı bezi

0000025

169	Diğer	Örnek Tipi : Olay Yeri, Bulgu Uyarı Tipi : biyolojik incelemeden sonra parmak izi incelemesi isteniyor, Açıklama : M.S.B. ibareli olduğu belirtilen 24-B-3 bulgu nolu hidrofil sarğı bezi
170	Diğer	Örnek Tipi : Olay Yeri, Bulgu Uyarı Tipi : biyolojik incelemeden sonra parmak izi incelemesi isteniyor, Açıklama : M.S.B. ibareli olduğu belirtilen 24-B-4 bulgu nolu hidrofil sarğı bezi
171	Diğer	Örnek Tipi : Olay Yeri, Bulgu Uyarı Tipi : biyolojik incelemeden sonra parmak izi incelemesi isteniyor, Açıklama : M.S.B. ibareli olduğu belirtilen 24-B-6 bulgu nolu hidrofil sarğı bezi
172	Diğer	Örnek Tipi : Olay Yeri, Bulgu Uyarı Tipi : biyolojik incelemeden sonra parmak izi incelemesi isteniyor, Açıklama : M.S.B. ibareli olduğu belirtilen 24-B-6 bulgu nolu hidrofil sarğı bezi
173	Diğer	Örnek Tipi : Olay Yeri, Açıklama : siyah renkli olduğu belirtilen 24-C-1 bulgu nolu plastik kelepçe
174	Diğer	Örnek Tipi : Olay Yeri, Açıklama : siyah renkli olduğu belirtilen 24-C-2 bulgu nolu plastik kelepçe
175	Diğer	Örnek Tipi : Olay Yeri, Bulgu Uyarı Tipi : biyolojik incelemeden sonra parmak izi incelemesi isteniyor, Açıklama : 500 ml. Neofleks Its ibareli olduğu belirtilen 24-D-1 bulgu nolu serum püresi
176	Diğer	Örnek Tipi : Olay Yeri, Bulgu Uyarı Tipi : biyolojik incelemeden sonra parmak izi incelemesi isteniyor, Açıklama : 500 ml. Neofleks Its ibareli olduğu belirtilen 24-D-2 bulgu nolu serum püresi
177	Diğer	Örnek Tipi : Olay Yeri, Bulgu Uyarı Tipi : biyolojik incelemeden sonra parmak izi incelemesi isteniyor, Açıklama : 24-E bulgu nolu fester
178	Diğer	Örnek Tipi : Olay Yeri, Bulgu Uyarı Tipi : biyolojik incelemeden sonra parmak izi incelemesi isteniyor, Açıklama : mediset ibareli ve açılmamış olduğu belirtilen 24-F-1 bulgu nolu serum iğne takımı
179	Diğer	Örnek Tipi : Olay Yeri, Bulgu Uyarı Tipi : biyolojik incelemeden sonra parmak izi incelemesi isteniyor, Açıklama : mediset ibareli ve açılmamış olduğu belirtilen 24-F-2 bulgu nolu serum iğne seti
180	Diğer	Örnek Tipi : Olay Yeri, Bulgu Uyarı Tipi : biyolojik incelemeden sonra parmak izi incelemesi isteniyor, Açıklama : mediset ibareli ve açılmamış olduğu belirtilen 24-F-3 bulgu nolu serum iğne seti
181	Diğer	Örnek Tipi : Olay Yeri, Bulgu Uyarı Tipi : biyolojik incelemeden sonra parmak izi incelemesi isteniyor, Açıklama : pelit pide ibareli olduğu belirtilen 24-G bulgu nolu açık ıslak mendil poşeti
182	Diğer	Örnek Tipi : Olay Yeri, Bulgu Uyarı Tipi : biyolojik incelemeden sonra parmak izi incelemesi isteniyor, Açıklama : 24-H bulgu nolu gazlı bez
183	Diğer	Örnek Tipi : Olay Yeri, Bulgu Uyarı Tipi : biyolojik incelemeden sonra parmak izi incelemesi isteniyor, Açıklama : 24-I bulgu nolu çukuk temizleme takımı
184	Diğer	Örnek Tipi : Olay Yeri, Bulgu Uyarı Tipi : biyolojik incelemeden sonra parmak izi incelemesi isteniyor, Açıklama : MARKER ibareli ve mavi renkli olduğu belirtilen 24-I-1 bulgu nolu keçeli kalem
185	Diğer	Örnek Tipi : Olay Yeri, Bulgu Uyarı Tipi : biyolojik incelemeden sonra parmak izi incelemesi isteniyor, Açıklama : 3A Whitehard ibareli olduğu belirtilen 24-I-2 bulgu nolu keçeli kalem
186	Diğer	Örnek Tipi : Olay Yeri, Bulgu Uyarı Tipi : biyolojik incelemeden sonra parmak izi incelemesi isteniyor, Açıklama : Sarı renkli olduğu belirtilen 24-J-1 bulgu nolu aydınlatma çubuğu
187	Diğer	Örnek Tipi : Olay Yeri, Bulgu Uyarı Tipi : biyolojik incelemeden sonra parmak izi incelemesi isteniyor, Açıklama : Kırmızı renkli olduğu belirtilen 24-J-2 bulgu nolu aydınlatma çubuğu
188	Diğer	Örnek Tipi : Olay Yeri, Bulgu Uyarı Tipi : biyolojik incelemeden sonra parmak izi incelemesi isteniyor, Açıklama : CHEM LIGHT Tactical Light ibareli olduğu belirtilen 24-J-3 bulgu nolu aydınlatma çubuğu
189	Diğer	Örnek Tipi : Olay Yeri, Bulgu Uyarı Tipi : biyolojik incelemeden sonra parmak izi incelemesi isteniyor, Açıklama : CHEM LIGHT Tactical Light ibareli olduğu belirtilen 24-J-4 bulgu nolu aydınlatma çubuğu
190	Diğer	Örnek Tipi : Olay Yeri, Bulgu Uyarı Tipi : biyolojik incelemeden sonra parmak izi incelemesi isteniyor, Açıklama : siyah renkli ve küçük ledli 24-K bulgu nolu el feneri
191	Diğer	Örnek Tipi : Olay Yeri, Açıklama : uzun namlulu silaha ait ve mfg By B&TAG BT- 21830 UK NSN 1005-99-364-0777 ibareli siyah renkli olduğu belirtilen 25-A bulgu nolu çatal ayak
192	Diğer	Örnek Tipi : Olay Yeri, Açıklama : uzun namlulu silaha ait ve mfg By B&TAG BT- 21830 UK NSN 1005-99-364-0777 ibareli siyah renkli olduğu belirtilen 25-B bulgu nolu çatal ayak
193	Diğer	Örnek Tipi : Olay Yeri, Açıklama : uzun namlulu silaha ait ve mfg By B&TAG BT- 21830 UK NSN 1005-99-364-0777 ibareli siyah renkli olduğu belirtilen 25-C bulgu nolu çatal ayak
194	Diğer	Örnek Tipi : Olay Yeri, Açıklama : uzun namlulu silaha ait ve mfg By B&TAG BT- 21830 UK NSN 1005-99-364-0777 ibareli siyah renkli olduğu belirtilen 25-D bulgu nolu çatal ayak
195	Diğer	Örnek Tipi : Olay Yeri, Açıklama : 0625 ibareli ve yeşil renkli olduğu belirtilen 26-A bulgu nolu Entaraj el feneri
196	Diğer	Örnek Tipi : Olay Yeri, Açıklama : 017718 seri numaralı ve yeşil renkli olduğu belirtilen 26-B bulgu nolu Entaraj el feneri
197	Diğer	Örnek Tipi : Olay Yeri, Bulgu Uyarı Tipi : biyolojik incelemeden sonra parmak izi incelemesi isteniyor, Açıklama : değişik markalarda olduğu ve 17 adet olarak belirtilen 27-A bulgu nolu telefon parçası
198	Diğer	Örnek Tipi : Olay Yeri, Bulgu Uyarı Tipi : biyolojik incelemeden sonra parmak izi incelemesi isteniyor, Açıklama : 19 GB olduğu belirtilen 27-B bulgu nolu sd kart
199	Diğer	Örnek Tipi : Olay Yeri, Bulgu Uyarı Tipi : biyolojik incelemeden sonra parmak izi incelemesi isteniyor, Açıklama : Gü Smart marka olduğu belirtilen 27-C bulgu nolu power bank
200	Diğer	Örnek Tipi : Olay Yeri, Bulgu Uyarı Tipi : biyolojik incelemeden sonra parmak izi incelemesi isteniyor, Açıklama : Apple marka olduğu belirtilen 27-D bulgu nolu kulaklık
201	Diğer	Örnek Tipi : Olay Yeri, Bulgu Uyarı Tipi : biyolojik incelemeden sonra parmak izi incelemesi isteniyor, Açıklama : CYALUME ibareli ve açılmış olduğu belirtilen 27-E bulgu nolu LIGHTSTICK
202	Diğer	Örnek Tipi : Olay Yeri, Bulgu Uyarı Tipi : biyolojik incelemeden sonra parmak izi incelemesi isteniyor, Açıklama : siyah renkli olduğu belirtilen 27-F-1 bulgu nolu LG şarj aleti

203	Diğer	Örnek Tipi : Olay Yeri, Bulgu Uyarı Tipi : biyolojik incelemeden sonra parmak izi incelemesi isteniyor, Açıklama : beyaz renkli olduğu belirtilen 27-F-2 bulgu nolu samsun çarj aleti
204	Diğer	Örnek Tipi : Olay Yeri, Bulgu Uyarı Tipi : biyolojik incelemeden sonra parmak izi incelemesi isteniyor, Açıklama : beyaz renkli ve ibaresiz olduğu belirtilen 27-F-3 bulgu nolu çarj aleti
205	Diğer	Örnek Tipi : Olay Yeri, Bulgu Uyarı Tipi : biyolojik incelemeden sonra parmak izi incelemesi isteniyor, Açıklama : 28-A bulgu nolu TİMAŞ ibareli 1 adet blok not, 1 adet post makinesi fişi ve 2 adet yazılı olduğu belirtilen not kartları.
206	Diğer	Örnek Tipi : Olay Yeri, Açıklama : 29-A bulgu nolu askeri hücum yeleği
207	Diğer	Örnek Tipi : Olay Yeri, Açıklama : 29-B bulgu nolu askeri hücum yeleği
208	Diğer	Örnek Tipi : Olay Yeri, Açıklama : 29-C bulgu nolu askeri hücum yeleği
209	Diğer	Örnek Tipi : Olay Yeri, Açıklama : 29-D bulgu nolu hücum yeleği
210	Diğer	Örnek Tipi : Olay Yeri, Açıklama : 30-A bulgu nolu kamuflaj askeri üst gömlek üstü
211	Diğer	Örnek Tipi : Olay Yeri, Açıklama : yeşil renkli olduğu belirtilen 30-B bulgu nolu aski kayış
212	Diğer	Örnek Tipi : Olay Yeri, Açıklama : siyah renkli ve üzerinden 3 yıldız olduğu belirtilen 30-C bulgu nolu deri bileklik
213	Diğer	Örnek Tipi : Olay Yeri, Açıklama : 31-A bulgu nolu askeri yeşil kamuflajlı bel çantası.
214	Diğer	Örnek Tipi : Olay Yeri, Açıklama : 31-B bulgu nolu askeri yeşil kamuflajlı bel çantası.
215	Diğer	Örnek Tipi : Olay Yeri, Açıklama : 31-C bulgu nolu askeri yeşil kamuflajlı bel çantası.
216	Diğer	Örnek Tipi : Olay Yeri, Açıklama : 31-D bulgu nolu askeri yeşil kamuflajlı bel çantası.
217	Diğer	Örnek Tipi : Olay Yeri, Açıklama : üzerinde havacı astsubay amblemi ve 1524224 serî nolu olarak belirtilen askeri kamuflaj şapka
218	Diğer	Örnek Tipi : Olay Yeri, Açıklama : etiketinde 2014 68016 000203 sayıları ve yeşil renkli olduğu belirtilen kamuflaj askeri şapka
219	Diğer	Örnek Tipi : Olay Yeri, Açıklama : üzerinde havacı astsubay amblemi ve ibaresiz olarak belirtilen kamuflaj şapka
220	Diğer	Örnek Tipi : Olay Yeri, Açıklama : etiketinde anafarta yazısı ve yeşil renkli L beden olarak belirtilen kamuflaj üst sweat
221	Diğer	Örnek Tipi : Olay Yeri, Açıklama : anafarta yazısı ve astsubay üst çavuş rütbesi takılı M beden olduğu belirtilen üst sweat
222	Diğer	Örnek Tipi : Olay Yeri, Açıklama : bitwin ibareli ve siyah renkli olduğu belirtilen sırt çantası
223	Diğer	Örnek Tipi : Olay Yeri, Açıklama : petzl marka ve sarı renkli olduğu belirtilen kafa lambası
224	Diğer	Örnek Tipi : Olay Yeri, Açıklama : EYEPIECE ibareli ve siyah renkli olarak belirtilen plastik aparat
225	Diğer	Örnek Tipi : Olay Yeri, Açıklama : siyah renkli olduğu belirtilen turnike aparatı
226	Diğer	Örnek Tipi : Olay Yeri, Açıklama : siyah renkli olduğu belirtilen turnike aparatı
227	Diğer	Örnek Tipi : Olay Yeri, Açıklama : MAK ibareli ve bej renkli Midyum benden olarak belirtilen kısa kollu askeri tişört
228	Diğer	Örnek Tipi : Olay Yeri, Açıklama : MAK ibareli ve bej renkli larç benden olarak belirtilen askeri tişört
229	Diğer	Örnek Tipi : Olay Yeri, Açıklama : MAK ibareli ve bej renkli M benden olarak belirtilen askeri tişört
230	Diğer	Örnek Tipi : Olay Yeri, Açıklama : LOWA marka, 43 numara olarak ve içlerinde siyah renkli çorap bulunduğu belirtilen 1 çift askeri bot
231	Diğer	Örnek Tipi : Olay Yeri, Açıklama : YDS marka ve bej renkli içinde 1 adet çorap olduğu belirtilen ve beyaz renkli bir çift askeri bot
232	Diğer	Örnek Tipi : Olay Yeri, Açıklama : RR5CWE ekipman ibareli ve siyah renkli olduğu belirtilen 1 çift eldiven
233	Diğer	Örnek Tipi : Olay Yeri, Açıklama : Domyos marka ve siyah renkli olduğu belirtilen parmak uçları kaşık 1 çift eldiven
234	Diğer	Örnek Tipi : Olay Yeri, Açıklama : sağ bacağı sökülü ve üzerindeki kemerde SOG ibaresi bulunduğu belirtilen askeri kamuflajlı pantolon
235	Diğer	Örnek Tipi : Olay Yeri, Açıklama : yeşil renkli olduğu belirtilen askeri kamuflajlı pantolon
236	Diğer	Örnek Tipi : Olay Yeri, Açıklama : kemerinde astsubay üstçavuş rütbesi ve SÖK ibaresi bulunduğu belirtilen askeri kamuflajlı pantolon
237	Diğer	Örnek Tipi : Olay Yeri, Açıklama : üzerinde kemer takılı olduğu belirtilen kamuflaj renkli pantolon
238	Diğer	Örnek Tipi : Olay Yeri, Açıklama : 1A bulgu nolu kamuflaj üst uzun kollu gömlek
239	Diğer	Örnek Tipi : Olay Yeri, Açıklama : yeşil renkli olduğu belirtilen 1-B bulgu nolu atlet
240	Diğer	Örnek Tipi : Olay Yeri, Açıklama : 1 çift olarak belirtilen bot
241	Diğer	Örnek Tipi : Olay Yeri, Açıklama : siyah renkli ve şeffaf camlı olduğu belirtilen 2 bulgu nolu yarım çerçeveli gözlük

242	Diğer	Örnek Tipi : Olay Yeri, Açıklama : THERMOFORM ibareli ve yeşil rekli olduğu belirtilen 2-A bulgu nolu bere
243	Diğer	Örnek Tipi : Olay Yeri, Bulgu Uyarı Tipi : biyolojik incelemeden sonra parmak izi incelemesi isteniyor, Açıklama : 0,5 lt ibaresiz şeffaf mavimsi kapaklı olduğu belirtilen 3 bulgu nolu pet plastik şişe
244	Diğer	Örnek Tipi : Olay Yeri, Bulgu Uyarı Tipi : biyolojik incelemeden sonra parmak izi incelemesi isteniyor, Açıklama : ibaresiz 1,5 lt ibaresiz olduğu belirtilen 3/A bulgu nolu şeffaf plastik pet
245	Diğer	Örnek Tipi : Olay Yeri, Açıklama : siyah rekli olduğu belirtilen 4 bulgu nolu 1 çift çorap
246	Diğer	Örnek Tipi : Olay Yeri, Bulgu Uyarı Tipi : biyolojik incelemeden sonra parmak izi incelemesi isteniyor, Açıklama : bulgu delil listesi formunda özellikleri belirtilen bir adet tüfek
247	Diğer	Örnek Tipi : Olay Yeri, Bulgu Uyarı Tipi : biyolojik incelemeden sonra parmak izi incelemesi isteniyor, Açıklama : MKE 06 ibareli olduğu belirtilen 1-A bulgu nolu 5,56 mm fişek
248	Diğer	Örnek Tipi : Olay Yeri, Bulgu Uyarı Tipi : biyolojik incelemeden sonra parmak izi incelemesi isteniyor, Açıklama : 246 nolu bulguya ait olduğu belirtilen şarjör
249	Diğer	Örnek Tipi : Olay Yeri, Bulgu Uyarı Tipi : biyolojik incelemeden sonra parmak izi incelemesi isteniyor, Açıklama : 5.56 MKE ibareli olduğu belirtilen 1-C bulgu nolu 28 adet fişek
250	Diğer	Örnek Tipi : Olay Yeri, Bulgu Uyarı Tipi : biyolojik incelemeden sonra parmak izi incelemesi isteniyor, Açıklama : bulgu delil listesi formunda özellikleri belirtilen bir adet 2 bulgu nolu tüfek
251	Diğer	Örnek Tipi : Olay Yeri, Bulgu Uyarı Tipi : biyolojik incelemeden sonra parmak izi incelemesi isteniyor, Açıklama : 250 nolu bulguya ait olduğu belirtilen bir adet 2 bulgu nolu şarjör
252	Diğer	Örnek Tipi : Olay Yeri, Bulgu Uyarı Tipi : biyolojik incelemeden sonra parmak izi incelemesi isteniyor, Açıklama : bulgu delil listesi formunda özellikleri belirtilen bir adet 2 bulgu nolu gece görüş dürbünü
253	Diğer	Örnek Tipi : Olay Yeri, Bulgu Uyarı Tipi : biyolojik incelemeden sonra parmak izi incelemesi isteniyor, Açıklama : bulgu delil listesi formunda özellikleri belirtilen bir adet 2 bulgu nolu launcher
254	Diğer	Örnek Tipi : Olay Yeri, Bulgu Uyarı Tipi : biyolojik incelemeden sonra parmak izi incelemesi isteniyor, Açıklama : MKE 0714 ibareli olduğu belirtilen 2A bulgu nolu 5,56 mm fişek
255	Diğer	Örnek Tipi : Olay Yeri, Bulgu Uyarı Tipi : biyolojik incelemeden sonra parmak izi incelemesi isteniyor, Açıklama : MKE 5,56 mm ibareli 2-C bulgu nolu 21 adet fişek
256	Diğer	Örnek Tipi : Olay Yeri, Bulgu Uyarı Tipi : biyolojik incelemeden sonra parmak izi incelemesi isteniyor, Açıklama : bulgu delil listesi formunda özellikleri belirtilen bir adet 3 bulgu nolu şarjör
257	Diğer	Örnek Tipi : Olay Yeri, Bulgu Uyarı Tipi : biyolojik incelemeden sonra parmak izi incelemesi isteniyor, Açıklama : bulgu delil listesi formunda özellikleri belirtilen bir adet 4 bulgu nolu şarjör
258	Diğer	Örnek Tipi : Olay Yeri, Bulgu Uyarı Tipi : biyolojik incelemeden sonra parmak izi incelemesi isteniyor, Açıklama : bulgu delil listesi formunda özellikleri belirtilen bir adet 5 bulgu nolu şarjör
259	Diğer	Örnek Tipi : Olay Yeri, Bulgu Uyarı Tipi : biyolojik incelemeden sonra parmak izi incelemesi isteniyor, Açıklama : bulgu delil listesi formunda özellikleri belirtilen bir adet 5 bulgu nolu gece görüş dürbünü
260	Diğer	Örnek Tipi : Olay Yeri, Bulgu Uyarı Tipi : biyolojik incelemeden sonra parmak izi incelemesi isteniyor, Açıklama : MKE 06 ibareli belirtilen 5-A bulgu nolu 5,56 mm fişek
261	Diğer	Örnek Tipi : Olay Yeri, Bulgu Uyarı Tipi : biyolojik incelemeden sonra parmak izi incelemesi isteniyor, Açıklama : bulgu delil listesi formunda özellikleri belirtilen bir adet 6 bulgu nolu tüfek
262	Diğer	Örnek Tipi : Olay Yeri, Bulgu Uyarı Tipi : biyolojik incelemeden sonra parmak izi incelemesi isteniyor, Açıklama : bulgu delil listesi formunda özellikleri belirtilen bir adet 6 bulgu nolu şarjör
263	Diğer	Örnek Tipi : Olay Yeri, Bulgu Uyarı Tipi : biyolojik incelemeden sonra parmak izi incelemesi isteniyor, Açıklama : bulgu delil listesi formunda özellikleri belirtilen bir adet 6 bulgu nolu gece görüş dürbünü
264	Diğer	Örnek Tipi : Olay Yeri, Bulgu Uyarı Tipi : biyolojik incelemeden sonra parmak izi incelemesi isteniyor, Açıklama : 1 adet MKE 08 ibareli olduğu belirtilen 6-A bulgu nolu 5,56 mm fişek
265	Diğer	Örnek Tipi : Olay Yeri, Bulgu Uyarı Tipi : biyolojik incelemeden sonra parmak izi incelemesi isteniyor, Açıklama : 27 adet 8-C bulgu nolu 5,56 mm fişek
266	Diğer	Örnek Tipi : Olay Yeri, Bulgu Uyarı Tipi : biyolojik incelemeden sonra parmak izi incelemesi isteniyor, Açıklama : bulgu delil listesi formunda özellikleri belirtilen bir adet 7 bulgu nolu tüfek
267	Diğer	Örnek Tipi : Olay Yeri, Bulgu Uyarı Tipi : biyolojik incelemeden sonra parmak izi incelemesi isteniyor, Açıklama : bulgu delil listesi formunda özellikleri belirtilen bir adet 7 bulgu nolu şarjör
268	Diğer	Örnek Tipi : Olay Yeri, Bulgu Uyarı Tipi : biyolojik incelemeden sonra parmak izi incelemesi isteniyor, Açıklama : bulgu delil listesi formunda özellikleri belirtilen bir adet 7 bulgu nolu gece görüş dürbünü
269	Diğer	Örnek Tipi : Olay Yeri, Bulgu Uyarı Tipi : biyolojik incelemeden sonra parmak izi incelemesi isteniyor, Açıklama : 28 adet MKE ibareli olduğu belirtilen 7-B bulgu nolu 5,56 mm fişek
270	Diğer	Örnek Tipi : Olay Yeri, Bulgu Uyarı Tipi : biyolojik incelemeden sonra parmak izi incelemesi isteniyor, Açıklama : bulgu delil listesi formunda özellikleri belirtilen bir adet 8 bulgu nolu tüfek
271	Diğer	Örnek Tipi : Olay Yeri, Bulgu Uyarı Tipi : biyolojik incelemeden sonra parmak izi incelemesi isteniyor, Açıklama : bulgu delil listesi formunda özellikleri belirtilen bir adet 8 bulgu nolu şarjör
272	Diğer	Örnek Tipi : Olay Yeri, Bulgu Uyarı Tipi : biyolojik incelemeden sonra parmak izi incelemesi isteniyor, Açıklama : bulgu delil listesi formunda özellikleri belirtilen bir adet 8 bulgu nolu gece görüş dürbünü
273	Diğer	Örnek Tipi : Olay Yeri, Bulgu Uyarı Tipi : biyolojik incelemeden sonra parmak izi incelemesi isteniyor, Açıklama : MKE 0714 ibareli olduğu belirtilen 8-A bulgu nolu 5,56 mm fişek
274	Diğer	Örnek Tipi : Olay Yeri, Bulgu Uyarı Tipi : biyolojik incelemeden sonra parmak izi incelemesi isteniyor, Açıklama : 14 adet MKE ibareli olduğu belirtilen 8-C bulgu nolu 5,56 mm fişek
275	Diğer	Örnek Tipi : Olay Yeri, Bulgu Uyarı Tipi : biyolojik incelemeden sonra parmak izi incelemesi isteniyor, Açıklama : bulgu delil listesi formunda özellikleri belirtilen bir adet 9 bulgu nolu tüfek

276	Diğer	Örnek Tipi : Olay Yeri, Bulgu Uyarı Tipi : biyolojik incelemeden sonra parmak izi incelemesi isteniyor, Açıklama bulgu delil listesi formunda özellikler belirtilen bir adet 9 bulgu nolu şarjör
277	Diğer	Örnek Tipi : Olay Yeri, Bulgu Uyarı Tipi : biyolojik incelemeden sonra parmak izi incelemesi isteniyor, Açıklama bulgu delil listesi formunda özellikler belirtilen bir adet 9 bulgu nolu gece görüş dürbünü
278	Diğer	Örnek Tipi : Olay Yeri, Bulgu Uyarı Tipi : biyolojik incelemeden sonra parmak izi incelemesi isteniyor, Açıklama MKE 0714 ibareli olduğu belirtilen 9A bulgu nolu 5,56 mm fişek
279	Diğer	Örnek Tipi : Olay Yeri, Bulgu Uyarı Tipi : biyolojik incelemeden sonra parmak izi incelemesi isteniyor, Açıklama 28 adet MKF ibareli olduğu belirtilen 9C bulgu nolu 5,56 mm fişek
280	Diğer	Örnek Tipi : Olay Yeri, Bulgu Uyarı Tipi : biyolojik incelemeden sonra parmak izi incelemesi isteniyor, Açıklama bulgu delil listesi formunda özellikler belirtilen bir adet 10 bulgu nolu tüfek
281	Diğer	Örnek Tipi : Olay Yeri, Bulgu Uyarı Tipi : biyolojik incelemeden sonra parmak izi incelemesi isteniyor, Açıklama bulgu delil listesi formunda özellikler belirtilen bir adet 10 bulgu nolu şarjör
282	Diğer	Örnek Tipi : Olay Yeri, Bulgu Uyarı Tipi : biyolojik incelemeden sonra parmak izi incelemesi isteniyor, Açıklama bulgu delil listesi formunda özellikler belirtilen bir adet 10 bulgu nolu gece görüş dürbünü
283	Diğer	Örnek Tipi : Olay Yeri, Bulgu Uyarı Tipi : biyolojik incelemeden sonra parmak izi incelemesi isteniyor, Açıklama bulgu delil listesi formunda özellikler belirtilen bir adet 10 bulgu nolu lazer
284	Diğer	Örnek Tipi : Olay Yeri, Bulgu Uyarı Tipi : biyolojik incelemeden sonra parmak izi incelemesi isteniyor, Açıklama MKE ibareli olduğu belirtilen 10-A bulgu nolu 5,56 mm fişek
285	Diğer	Örnek Tipi : Olay Yeri, Bulgu Uyarı Tipi : biyolojik incelemeden sonra parmak izi incelemesi isteniyor, Açıklama 20 adet MKE ibareli olduğu belirtilen 10-C bulgu nolu 5,56 mm fişek
286	Diğer	Örnek Tipi : Olay Yeri, Bulgu Uyarı Tipi : biyolojik incelemeden sonra parmak izi incelemesi isteniyor, Açıklama bulgu delil listesi formunda özellikler belirtilen bir adet 11 bulgu nolu tüfek (launcher)
287	Diğer	Örnek Tipi : Olay Yeri, Bulgu Uyarı Tipi : biyolojik incelemeden sonra parmak izi incelemesi isteniyor, Açıklama bulgu delil listesi formunda özellikler belirtilen bir adet 11 bulgu nolu şarjör
288	Diğer	Örnek Tipi : Olay Yeri, Bulgu Uyarı Tipi : biyolojik incelemeden sonra parmak izi incelemesi isteniyor, Açıklama MKE 0714 ibareli olduğu belirtilen 11-A bulgu nolu 5,56 mm fişek
289	Diğer	Örnek Tipi : Olay Yeri, Bulgu Uyarı Tipi : biyolojik incelemeden sonra parmak izi incelemesi isteniyor, Açıklama 19 adet MKE 0714 ibareli olduğu belirtilen 11-C bulgu nolu 5,56 mm fişek
290	Diğer	Örnek Tipi : Olay Yeri, Bulgu Uyarı Tipi : biyolojik incelemeden sonra parmak izi incelemesi isteniyor, Açıklama bulgu delil listesi formunda özellikler belirtilen bir adet 12 bulgu nolu tüfek
291	Diğer	Örnek Tipi : Olay Yeri, Bulgu Uyarı Tipi : biyolojik incelemeden sonra parmak izi incelemesi isteniyor, Açıklama bulgu delil listesi formunda özellikler belirtilen bir adet 12 bulgu nolu gece görüş dürbünü
292	Diğer	Örnek Tipi : Olay Yeri, Bulgu Uyarı Tipi : biyolojik incelemeden sonra parmak izi incelemesi isteniyor, Açıklama bulgu delil listesi formunda özellikler belirtilen bir adet 12 bulgu nolu lazer
293	Diğer	Örnek Tipi : Olay Yeri, Bulgu Uyarı Tipi : biyolojik incelemeden sonra parmak izi incelemesi isteniyor, Açıklama MKE 06 ibareli olduğu belirtilen 12-A bulgu nolu 5,56 mm fişek
294	Diğer	Örnek Tipi : Olay Yeri, Bulgu Uyarı Tipi : biyolojik incelemeden sonra parmak izi incelemesi isteniyor, Açıklama seri no: 02368 ve aselsan marka olduğu belirtilen 13 bulgu nolu sok tak gece görüş
295	Diğer	Örnek Tipi : Olay Yeri, Bulgu Uyarı Tipi : biyolojik incelemeden sonra parmak izi incelemesi isteniyor, Açıklama seri no: 741321 CNCDL3 ve M2124 (AN /PVS-24A ibareli) olduğu belirtilen 14 bulgu nolu sok tak gece görüş
296	Diğer	Örnek Tipi : Olay Yeri, Bulgu Uyarı Tipi : biyolojik incelemeden sonra parmak izi incelemesi isteniyor, Açıklama seri no: 741307 CNVDL3 ve M2124 (AN /PVS-24A ibareli) olduğu belirtilen 15 bulgu nolu sok tak gece görüş
297	Diğer	Örnek Tipi : Olay Yeri, Bulgu Uyarı Tipi : biyolojik incelemeden sonra parmak izi incelemesi isteniyor, Açıklama seri no: 241319 CNCDL3 ve M2124 (AN /PVS-24A ibareli) olduğu belirtilen 16 bulgu nolu sok tak gece görüş
298	Diğer	Örnek Tipi : Olay Yeri, Bulgu Uyarı Tipi : biyolojik incelemeden sonra parmak izi incelemesi isteniyor, Açıklama Enerjizor ibareli olduğu belirtilen 16-A bulgu nolu pil
299	Diğer	Örnek Tipi : Olay Yeri, Bulgu Uyarı Tipi : biyolojik incelemeden sonra parmak izi incelemesi isteniyor, Açıklama 16-B bulgu nolu aparat
300	Diğer	Örnek Tipi : Olay Yeri, Bulgu Uyarı Tipi : biyolojik incelemeden sonra parmak izi incelemesi isteniyor, Açıklama ASELSAN 3.NESİL99 ibareli ve seri no: 01121 olarak belirtilen 17 bulgu nolu gece görüş gözlüğü
301	Diğer	Örnek Tipi : Olay Yeri, Bulgu Uyarı Tipi : biyolojik incelemeden sonra parmak izi incelemesi isteniyor, Açıklama ASELSAN 3.NESİL99 ibareli ve seri no: 01121 gece görüş gözlüğü içerisinde bulunduğu belirtilen Enerjizor ibareli olduğu belirtilen 17-A bulgu nolu pil
302	Diğer	Örnek Tipi : Olay Yeri, Bulgu Uyarı Tipi : biyolojik incelemeden sonra parmak izi incelemesi isteniyor, Açıklama ASELSAN 3.NESİL99 ibareli ve seri no: 00230 olarak belirtilen 18 bulgu nolu gece görüş gözlüğü
303	Diğer	Örnek Tipi : Olay Yeri, Bulgu Uyarı Tipi : biyolojik incelemeden sonra parmak izi incelemesi isteniyor, Açıklama ibareli olduğu belirtilen 20 bulgu nolu şarjör
304	Diğer	Örnek Tipi : Olay Yeri, Bulgu Uyarı Tipi : biyolojik incelemeden sonra parmak izi incelemesi isteniyor, Açıklama 30 adet MKE ibareli olduğu belirtilen 20-A bulgu nolu 5,56 mm fişek
305	Diğer	Örnek Tipi : Olay Yeri, Bulgu Uyarı Tipi : biyolojik incelemeden sonra parmak izi incelemesi isteniyor, Açıklama HK ibareli olduğu belirtilen 21 bulgu nolu şarjör
306	Diğer	Örnek Tipi : Olay Yeri, Bulgu Uyarı Tipi : biyolojik incelemeden sonra parmak izi incelemesi isteniyor, Açıklama 30 adet MKE ibareli olduğu belirtilen 21-A bulgu nolu 5,56 mm fişek
307	Diğer	Örnek Tipi : Olay Yeri, Bulgu Uyarı Tipi : biyolojik incelemeden sonra parmak izi incelemesi isteniyor, Açıklama HK ibareli olduğu belirtilen 22 bulgu nolu şarjör
308	Diğer	Örnek Tipi : Olay Yeri, Bulgu Uyarı Tipi : biyolojik incelemeden sonra parmak izi incelemesi isteniyor, Açıklama 30 adet MKE ibareli olduğu belirtilen 22-A bulgu nolu 5,56 mm fişek





375	Diğer	Örnek Tipi : Olay Yeri, Bulgu Uyarı Tipi : biyolojik incelemeden sonra parmak izi incelemesi isteniyor Açıklama : 29 adet MKE ibareli olduğu belirtilen 58 -A bulgu nolu 5,56 mm fişek
377	Diğer	Örnek Tipi : Olay Yeri, Bulgu Uyarı Tipi : biyolojik incelemeden sonra parmak izi incelemesi isteniyor, Açıklama : HK ibareli olduğu belirtilen 57 bulgu nolu şarjör
378	Diğer	Örnek Tipi : Olay Yeri, Bulgu Uyarı Tipi : biyolojik incelemeden sonra parmak izi incelemesi isteniyor, Açıklama : 29 adet MKE ibareli olduğu belirtilen 57-A bulgu nolu 5,56 mm fişek
379	Diğer	Örnek Tipi : Olay Yeri, Bulgu Uyarı Tipi : biyolojik incelemeden sonra parmak izi incelemesi isteniyor, Açıklama : HK ibareli olduğu belirtilen 58 bulgu nolu şarjör
380	Diğer	Örnek Tipi : Olay Yeri, Bulgu Uyarı Tipi : biyolojik incelemeden sonra parmak izi incelemesi isteniyor, Açıklama : 20 adet MKE ibareli olduğu belirtilen 56-A bulgu nolu 5,56 mm fişek
381	Diğer	Örnek Tipi : Olay Yeri, Bulgu Uyarı Tipi : biyolojik incelemeden sonra parmak izi incelemesi isteniyor Açıklama : Bareta marka olduğu belirtilen 59 bulgu nolu tabanca
382	Diğer	Örnek Tipi : Olay Yeri, Bulgu Uyarı Tipi : biyolojik incelemeden sonra parmak izi incelemesi isteniyor Açıklama : PB 9 mm 80401 ibareli olduğu belirtilen 59/A bulgu nolu şarjör
383	Diğer	Örnek Tipi : Olay Yeri, Bulgu Uyarı Tipi : biyolojik incelemeden sonra parmak izi incelemesi isteniyor Açıklama : 15 adet MKE 9P ibareli olduğu belirtilen 59/B bulgu nolu fişek
384	Diğer	Örnek Tipi : Olay Yeri, Bulgu Uyarı Tipi : biyolojik incelemeden sonra parmak izi incelemesi isteniyor Açıklama : bulgu delil listes formunda özeti olarak belirtilen 60 bulgu nolu tabanca
385	Diğer	Örnek Tipi : Olay Yeri, Bulgu Uyarı Tipi : biyolojik incelemeden sonra parmak izi incelemesi isteniyor Açıklama : PB 9 mm 80401 ibareli olduğu belirtilen 60/A bulgu nolu tabanca şarjörü
386	Diğer	Örnek Tipi : Olay Yeri, Bulgu Uyarı Tipi : biyolojik incelemeden sonra parmak izi incelemesi isteniyor Açıklama : 14 adet MKE 9 P ibareli olduğu belirtilen 60/B bulgu nolu fişek
387	Diğer	Örnek Tipi : Olay Yeri, Bulgu Uyarı Tipi : biyolojik incelemeden sonra parmak izi incelemesi isteniyor Açıklama : PB 9mm 80401 ibareli olduğu belirtilen 61 bulgu nolu tabanca şarjörü
388	Diğer	Örnek Tipi : Olay Yeri, Bulgu Uyarı Tipi : biyolojik incelemeden sonra parmak izi incelemesi isteniyor Açıklama : 15 adet MKE 9 P ibareli olduğu belirtilen 61-A bulgu nolu fişek
389	Diğer	Örnek Tipi : Olay Yeri, Bulgu Uyarı Tipi : biyolojik incelemeden sonra parmak izi incelemesi isteniyor, Açıklama : 60401 PB CAL 9 PARA MADE IN ITALY ibareli olduğu belirtilen 62 bulgu nolu tabanca şarjörü
390	Diğer	Örnek Tipi : Olay Yeri, Bulgu Uyarı Tipi : biyolojik incelemeden sonra parmak izi incelemesi isteniyor, Açıklama : 15 adet MKE 9 P ibareli olduğu belirtilen 62-A bulgu nolu fişek
391	Diğer	Örnek Tipi : Olay Yeri, Bulgu Uyarı Tipi : biyolojik incelemeden sonra parmak izi incelemesi isteniyor, Açıklama : MATE IND INC WYANDANCA NY WA ibareli olduğu belirtilen 63 bulgu nolu şarjör
392	Diğer	Örnek Tipi : Olay Yeri, Bulgu Uyarı Tipi : biyolojik incelemeden sonra parmak izi incelemesi isteniyor, Açıklama : 15 adet MKE 9 P ibareli olduğu belirtilen 63-A bulgu nolu fişek
393	Diğer	Örnek Tipi : Olay Yeri, Bulgu Uyarı Tipi : biyolojik incelemeden sonra parmak izi incelemesi isteniyor, Açıklama : MATE IND INC WYANDANCA NY WA ibareli olduğu belirtilen 64 bulgu nolu şarjör
394	Diğer	Örnek Tipi : Olay Yeri, Bulgu Uyarı Tipi : biyolojik incelemeden sonra parmak izi incelemesi isteniyor, Açıklama : 15 adet MKE 9 P ibareli olduğu belirtilen 64-A bulgu nolu fişek
395	Diğer	Örnek Tipi : Olay Yeri, Bulgu Uyarı Tipi : biyolojik incelemeden sonra parmak izi incelemesi isteniyor, Açıklama : 80401 PB CAL 9 PARA MADE IN ITALY ibareli olduğu belirtilen 65 bulgu nolu tabanca şarjörü
396	Diğer	Örnek Tipi : Olay Yeri, Bulgu Uyarı Tipi : biyolojik incelemeden sonra parmak izi incelemesi isteniyor, Açıklama : 15 adet MKF 9 P ibareli olduğu belirtilen 65-A bulgu nolu fişek
397	Diğer	Örnek Tipi : Olay Yeri, Bulgu Uyarı Tipi : biyolojik incelemeden sonra parmak izi incelemesi isteniyor, Açıklama : 60401 PB CAL 9 PARA MADE IN ITALY ibareli olduğu belirtilen 66 bulgu nolu tabanca şarjörü
398	Diğer	Örnek Tipi : Olay Yeri, Bulgu Uyarı Tipi : biyolojik incelemeden sonra parmak izi incelemesi isteniyor, Açıklama : 15 adet MKE 9 P ibareli olduğu belirtilen 66-A bulgu nolu fişek
399	Diğer	Örnek Tipi : Olay Yeri, Bulgu Uyarı Tipi : biyolojik incelemeden sonra parmak izi incelemesi isteniyor, Açıklama : 80401 PB CAL 9 PARA MADE IN ITALY ibareli olduğu belirtilen 67 bulgu nolu tabanca şarjörü
400	Diğer	Örnek Tipi : Olay Yeri, Bulgu Uyarı Tipi : biyolojik incelemeden sonra parmak izi incelemesi isteniyor, Açıklama : 14 adet MKE 9 P ibareli olduğu belirtilen 67-A bulgu nolu fişek
401	Diğer	Örnek Tipi : Olay Yeri, Bulgu Uyarı Tipi : biyolojik incelemeden sonra parmak izi incelemesi isteniyor, Açıklama : PB CAL 9 PARA MADE IN ITALY ibareli olduğu belirtilen 68 bulgu nolu tabanca şarjörü
402	Diğer	Örnek Tipi : Olay Yeri, Bulgu Uyarı Tipi : biyolojik incelemeden sonra parmak izi incelemesi isteniyor, Açıklama : 15 adet MKE 9 P ibareli olduğu belirtilen 68-A bulgu nolu fişek
403	Diğer	Örnek Tipi : Olay Yeri, Bulgu Uyarı Tipi : biyolojik incelemeden sonra parmak izi incelemesi isteniyor, Açıklama : 80401 PB CAL 9 PARA MADE IN ITALY ibareli olduğu belirtilen 69 bulgu nolu tabanca şarjörü
404	Diğer	Örnek Tipi : Olay Yeri, Bulgu Uyarı Tipi : biyolojik incelemeden sonra parmak izi incelemesi isteniyor Açıklama : 9 adet MKE 9 P ibareli olduğu belirtilen 69-A bulgu nolu fişek
405	Diğer	Örnek Tipi : Olay Yeri, Bulgu Uyarı Tipi : biyolojik incelemeden sonra parmak izi incelemesi isteniyor, Açıklama : 80401 PB CAL 9 PARA MADE IN ITALY ibareli olduğu belirtilen 70 bulgu nolu tabanca şarjörü
406	Diğer	Örnek Tipi : Olay Yeri, Bulgu Uyarı Tipi : biyolojik incelemeden sonra parmak izi incelemesi isteniyor Açıklama : 15 adet MKE 9 P ibareli olduğu belirtilen 70-A bulgu nolu fişek
407	Diğer	Örnek Tipi : Olay Yeri, Bulgu Uyarı Tipi : biyolojik incelemeden sonra parmak izi incelemesi isteniyor Açıklama : MATE IND INC WYANDANCA NY WA ibareli olduğu belirtilen 71 bulgu nolu şarjör
408	Diğer	Örnek Tipi : Olay Yeri, Bulgu Uyarı Tipi : biyolojik incelemeden sonra parmak izi incelemesi isteniyor, Açıklama : 15 adet MKE 9 P ibareli olduğu belirtilen 71-A bulgu nolu fişek
409	Diğer	Örnek Tipi : Olay Yeri, Bulgu Uyarı Tipi : biyolojik incelemeden sonra parmak izi incelemesi isteniyor, Açıklama : 78

0000010

		CAL 9 PARA MADE IN ITALY ibareli olduğu belirtilen 72 bulgu nolu tabanca şarjörü
410	Diğer	Örnek Tipi : Olay Yeri, Bulgu Uyarı Tipi : biyolojik incelemeden sonra parmak izi incelemesi isteniyor, Açıklama : 15 adet MKF 9 P ibareli olduğu belirtilen 72-A bulgu nolu fişek
411	Diğer	Örnek Tipi : Olay Yeri, Bulgu Uyarı Tipi : biyolojik incelemeden sonra parmak izi incelemesi isteniyor, Açıklama : Sci tarafında MATE İND:NC WYANDANCA NY WA ibareli olduğu belirtilen 73 bulgu nolu şarjör
412	Diğer	Örnek Tipi : Olay Yeri, Bulgu Uyarı Tipi : biyolojik incelemeden sonra parmak izi incelemesi isteniyor, Açıklama : 15 adet MKE 9 P ibareli olduğu belirtilen 73-A bulgu nolu fişek
413	Diğer	Örnek Tipi : Olay Yeri, Bulgu Uyarı Tipi : biyolojik incelemeden sonra parmak izi incelemesi isteniyor, Açıklama : 80401 PB CAL 9 PARA MADE IN ITALY ibareli olduğu belirtilen 74 bulgu nolu tabanca şarjörü
414	Diğer	Örnek Tipi : Olay Yeri, Bulgu Uyarı Tipi : biyolojik incelemeden sonra parmak izi incelemesi isteniyor, Açıklama : 15 adet MKE 9 P ibareli olduğu belirtilen 74-A bulgu nolu fişek
415	Diğer	Örnek Tipi : Olay Yeri, Bulgu Uyarı Tipi : biyolojik incelemeden sonra parmak izi incelemesi isteniyor, Açıklama : PB CAL 9 PARA MADE IN ITALY ibareli olduğu belirtilen 75 bulgu nolu tabanca şarjörü
416	Diğer	Örnek Tipi : Olay Yeri, Bulgu Uyarı Tipi : biyolojik incelemeden sonra parmak izi incelemesi isteniyor, Açıklama : 15 adet MKF 9 P ibareli olduğu belirtilen 75-A bulgu nolu fişek
417	Diğer	Örnek Tipi : Olay Yeri, Bulgu Uyarı Tipi : biyolojik incelemeden sonra parmak izi incelemesi isteniyor, Açıklama : 80401 PB CAL 9 PARA MADE IN ITALY ibareli olduğu belirtilen 76 bulgu nolu tabanca şarjörü
418	Diğer	Örnek Tipi : Olay Yeri, Bulgu Uyarı Tipi : biyolojik incelemeden sonra parmak izi incelemesi isteniyor, Açıklama : 15 adet MKE 9 P ibareli olduğu belirtilen 76-A bulgu nolu fişek
419	Diğer	Örnek Tipi : Olay Yeri, Bulgu Uyarı Tipi : biyolojik incelemeden sonra parmak izi incelemesi isteniyor, Açıklama : 80401 PB CAL 9 PARA MADE IN ITALY ibareli olduğu belirtilen 77 bulgu nolu tabanca şarjörü
420	Diğer	Örnek Tipi : Olay Yeri, Bulgu Uyarı Tipi : biyolojik incelemeden sonra parmak izi incelemesi isteniyor, Açıklama : 8 adet MKE 9 P ibareli olduğu belirtilen 77-A bulgu nolu fişek
421	Diğer	Örnek Tipi : Olay Yeri, Bulgu Uyarı Tipi : biyolojik incelemeden sonra parmak izi incelemesi isteniyor, Açıklama : sağ tarafında 80401 RESTRICTEDLAWNF- ORCEMENT GOVERNMENT USE ONLY ve sol tarafında PB CAL 9 PARA MADE IN ITALY ibareli olduğu belirtilen 78 bulgu nolu tabanca şarjörü
422	Diğer	Örnek Tipi : Olay Yeri, Bulgu Uyarı Tipi : biyolojik incelemeden sonra parmak izi incelemesi isteniyor, Açıklama : 9 adet MKE 9 P ibareli olduğu belirtilen 78 A bulgu nolu fişek
423	Diğer	Örnek Tipi : Olay Yeri, Bulgu Uyarı Tipi : biyolojik incelemeden sonra parmak izi incelemesi isteniyor, Açıklama : EXPLOSIVE ibareli ve kahverenkli olduğu belirtilen 97 bulgu nolu (launcher) bomba fişekçi kılıfı
424	Diğer	Örnek Tipi : Olay Yeri, Bulgu Uyarı Tipi : biyolojik incelemeden sonra parmak izi incelemesi isteniyor, Açıklama : EXPLOSIVE ibareli ve kahverenkli olduğu belirtilen 98 bulgu nolu (launcher) bomba fişekçi kılıfı
425	Diğer	Örnek Tipi : Olay Yeri, Bulgu Uyarı Tipi : biyolojik incelemeden sonra parmak izi incelemesi isteniyor, Açıklama : EXPLOSIVE ibareli ve kahverenkli olduğu belirtilen 99 bulgu nolu (launcher) bomba fişekçi kılıfı
426	Diğer	Örnek Tipi : Olay Yeri, Bulgu Uyarı Tipi : biyolojik incelemeden sonra parmak izi incelemesi isteniyor, Açıklama : 1 adet ASEL SAN MARKA ve siyah renkli olduğu belirtilen 100 bulgu nolu telsiz, bataryası ve anteni
427	Diğer	Örnek Tipi : Olay Yeri, Bulgu Uyarı Tipi : biyolojik incelemeden sonra parmak izi incelemesi isteniyor, Açıklama : 1 adet 102 bulgu nolu Enteluj cihazı
428	Diğer	Örnek Tipi : Olay Yeri, Bulgu Uyarı Tipi : biyolojik incelemeden sonra parmak izi incelemesi isteniyor, Açıklama : 1 adet 103 bulgu nolu Enteluj cihazı
429	Diğer	Örnek Tipi : Olay Yeri, Bulgu Uyarı Tipi : biyolojik incelemeden sonra parmak izi incelemesi isteniyor, Açıklama : bir adet ESPER 0 800 555 313 ibareli olduğu belirtilen kulak tıkayıcı ve poşeti
430	Diğer	Örnek Tipi : Olay Yeri, Bulgu Uyarı Tipi : biyolojik incelemeden sonra parmak izi incelemesi isteniyor, Açıklama : 1 adet üzerinden 4 adet anahtar takılı SRC ibareli olduğu belirtilen 107 bulgu nolu anahtarlık
431	Diğer	Örnek Tipi : Olay Yeri, Bulgu Uyarı Tipi : biyolojik incelemeden sonra parmak izi incelemesi isteniyor, Açıklama : kahverenkli olduğu belirtilen 108 bulgu nolu tesbih
432	Diğer	Örnek Tipi : Olay Yeri, Bulgu Uyarı Tipi : biyolojik incelemeden sonra parmak izi incelemesi isteniyor, Açıklama : 4 adet siyah renkli olduğu belirtilen 109 bulgu nolu metal anahtar
433	Diğer	Örnek Tipi : Olay Yeri, Bulgu Uyarı Tipi : biyolojik incelemeden sonra parmak izi incelemesi isteniyor, Açıklama : 17 adet duraceel, 1 adet varta ve 4 adet Energizer ibareli olduğu belirtilen 110 bulgu nolu toplam 22 adet pil
434	Diğer	Örnek Tipi : Olay Yeri, Açıklama : yeşil renkli olduğu belirtilen 112 bulgu nolu kamufajlı asker sırt çantası
435	Diğer	Örnek Tipi : Olay Yeri, Açıklama : siyah renkli olduğu belirtilen 112/A bulgu nolu 1 çift çorap
436	Diğer	Örnek Tipi : Olay Yeri, Açıklama : yeşil renkli olduğu belirtilen 113 bulgu nolu askeri kamufajlı sırt çantası
437	Diğer	Örnek Tipi : Olay Yeri, Açıklama : yeşil renkli olduğu belirtilen 115 bulgu nolu askeri kamufajlı bacak çantası
438	Diğer	Örnek Tipi : Olay Yeri, Açıklama : yeşil renkli ve yüzbaşı zembelliği olduğu belirtilen 116 bulgu nolu asker kamufajlı gömlek
439	Diğer	Örnek Tipi : Olay Yeri, Açıklama : yeşil renkli olduğu belirtilen 117 bulgu nolu askeri kamufajlı hücum yeleği
440	Diğer	Örnek Tipi : Olay Yeri, Açıklama : yeşil renkli olduğu belirtilen 118 bulgu nolu askeri kamufajlı hücum yeleği
441	Diğer	Örnek Tipi : Olay Yeri, Açıklama : yeşil renkli olduğu belirtilen 119 bulgu nolu askeri kamufajlı hücum yeleği
442	Diğer	Örnek Tipi : Olay Yeri, Açıklama : MKE 0714 ibareli olduğu belirtilen 119/A bulgu nolu fişek
443	Diğer	Örnek Tipi : Olay Yeri, Bulgu Uyarı Tipi : biyolojik incelemeden sonra parmak izi incelemesi isteniyor, Açıklama : sarı renkli olduğu belirtilen 119-B bulgu nolu kulak tıkayıcı

444	Diğer	Örnek Tipi : Olay Yeri, Açıklama : 120 bulgu nolu askeri kamuflaj dirseklilik
445	Diğer	Örnek Tipi : Olay Yeri, Açıklama : 121 bulgu nolu askeri kamuflaj dirseklilik
446	Diğer	Örnek Tipi : Olay Yeri, Açıklama : 122 bulgu nolu askeri kamuflaj dizlik
447	Diğer	Örnek Tipi : Olay Yeri, Açıklama : yeşil siyah renkli olduğu belirtilen 123 bulgu nolu silah kılıf
448	Diğer	Örnek Tipi : Olay Yeri, Açıklama : yeşil siyah renkli olduğu belirtilen 124 bulgu nolu silah kılıfı
449	Diğer	Örnek Tipi : Olay Yeri, Açıklama : DOMYOS ibareli siyah renkli olduğu belirtilen 125 bulgu nolu parmak uçları olmayan bir çift eldiven
450	Diğer	Örnek Tipi : Olay Yeri, Açıklama : yeşil renkli olduğu belirtilen 126 bulgu nolu askeri kemer
451	Diğer	Örnek Tipi : Olay Yeri, Açıklama : koyu yeşil renkli ve THERMO FORM ibareli olduğu belirtilen 127 bulgu nolu kar maskesi
452	Diğer	Örnek Tipi : Olay Yeri, Açıklama : siyah renkli olduğu belirtilen 128 bulgu nolu turnike kemeri
453	Diğer	Örnek Tipi : Olay Yeri, Açıklama : koyu gri renkli olduğu belirtilen 129 bulgu nolu bir çift çorap
454	Diğer	Örnek Tipi : Olay Yeri, Açıklama : seramik plakaları üzerinde takılı olduğu belirtilen kamuflaj desenli balistik yelek
455	Diğer	Örnek Tipi : Olay Yeri, Açıklama : yeşil siyah renkli olduğu belirtilen tabanca kılıfı
456	Diğer	Örnek Tipi : Olay Yeri, Açıklama : gümüş ve siyah renkli olduğu belirtilen eldiven
457	Diğer	Örnek Tipi : Olay Yeri, Açıklama : ingilizce ibareli gri siyah renkli olduğu belirtilen 1 bulgu nolu t-shirt
458	Diğer	Örnek Tipi : Olay Yeri, Açıklama : 1 adet kamuflaj özlük ve 1 adet üzerinden tabanca kılıfı bulunan bacadan bağlanan belirtilen 2 bulgu nolu kamuflaj kılıf
459	Diğer	Örnek Tipi : Olay Yeri, Açıklama : bacadan bağlandı; belirtilen 3 bulgu nolu tabanca kılıfı
460	Diğer	Örnek Tipi : Olay Yeri, Bulgu Uyarı Tipi : biyolojik incelemeden sonra parmak izi incelemesi isteniyor, Açıklama : Samsung marka ve deforme olmuş halde olduğu belirtilen 4 bulgu nolu batarya
461	Diğer	Örnek Tipi : Olay Yeri, Bulgu Uyarı Tipi : biyolojik incelemeden sonra parmak izi incelemesi isteniyor, Açıklama : 5 bulgu nolu 1 adet TT 1013 ibareli parçalanmış cep telefonu kasası, 1 adet silikon arka kapak ve bir adet olarak olarak belirtilen ekran koruyucu
462	Diğer	Örnek Tipi : Olay Yeri, Bulgu Uyarı Tipi : biyolojik incelemeden sonra parmak izi incelemesi isteniyor, Açıklama : 6 bulgu nolu 1 adet CEO 168 ibareli kırık cep telefonu kasası, parçalanmış ekran ve koruyucu kapak olarak belirtilen
463	Diğer	Örnek Tipi : Olay Yeri, Bulgu Uyarı Tipi : biyolojik incelemeden sonra parmak izi incelemesi isteniyor, Açıklama : samsung marka olarak belirtilen 7 bulgu nolu batarya
464	Diğer	Örnek Tipi : Olay Yeri, Bulgu Uyarı Tipi : biyolojik incelemeden sonra parmak izi incelemesi isteniyor, Açıklama : krem renkli olduğu belirtilen 8 bulgu nolu telefon kılıfı
465	Diğer	Örnek Tipi : Olay Yeri, Bulgu Uyarı Tipi : biyolojik incelemeden sonra parmak izi incelemesi isteniyor, Açıklama : MKE 9 P ibareli olduğu belirtilen 9 bulgu nolu fişek
466	Diğer	Örnek Tipi : Olay Yeri, Bulgu Uyarı Tipi : biyolojik incelemeden sonra parmak izi incelemesi isteniyor, Açıklama : siyah renkli HK ibareli olduğu belirtilen uzun namlulu silah şarjörü
467	Diğer	Örnek Tipi : Olay Yeri, Bulgu Uyarı Tipi : biyolojik incelemeden sonra parmak izi incelemesi isteniyor, Açıklama : HK ibareli ve siyah renkli olarak belirtilen uzun namlulu silah şarjörü
468	Diğer	Örnek Tipi : Olay Yeri, Bulgu Uyarı Tipi : biyolojik incelemeden sonra parmak izi incelemesi isteniyor, Açıklama : HK ibareli ve siyah renkli olarak belirtilen uzun namlulu silah şarjörü
469	Diğer	Örnek Tipi : Olay Yeri, Bulgu Uyarı Tipi : biyolojik incelemeden sonra parmak izi incelemesi isteniyor, Açıklama : HK ibareli ve siyah renkli olarak belirtilen uzun namlulu silah şarjörü
470	Diğer	Örnek Tipi : Olay Yeri, Bulgu Uyarı Tipi : biyolojik incelemeden sonra parmak izi incelemesi isteniyor, Açıklama : HK ibareli ve siyah renkli olarak belirtilen uzun namlulu silah şarjörü
471	Diğer	Örnek Tipi : Olay Yeri, Bulgu Uyarı Tipi : biyolojik incelemeden sonra parmak izi incelemesi isteniyor, Açıklama : 67 adet olarak belirtilen 5,56 mm fişek
472	Diğer	Örnek Tipi : Olay Yeri, Bulgu Uyarı Tipi : biyolojik incelemeden sonra parmak izi incelemesi isteniyor, Açıklama : siyah renkli olduğu belirtilen tabanca şarjörü
473	Diğer	Örnek Tipi : Olay Yeri, Bulgu Uyarı Tipi : biyolojik incelemeden sonra parmak izi incelemesi isteniyor, Açıklama : 15 adet olarak belirtilen 9 mm fişek
474	Diğer	Örnek Tipi : Olay Yeri, Açıklama : siyah renkli olarak belirtilen yarım boy yüz maskesi
475	Diğer	Örnek Tipi : Olay Yeri, Açıklama : kanlı beyaz renkli olduğu belirtilen kumaş peçete
476	Diğer	Örnek Tipi : Olay Yeri, Açıklama : kanlı olduğu belirtilen peçete
477	Diğer	Örnek Tipi : Olay Yeri, Açıklama : kanlı olduğu belirtilen peçete
478	Diğer	Örnek Tipi : Olay Yeri, Bulgu Uyarı Tipi : biyolojik incelemeden sonra parmak izi incelemesi isteniyor, Açıklama : BFR 350288 seri nolu ve Beretta marka olarak belirtilen tabanca
479	Diğer	Örnek Tipi : Olay Yeri, Bulgu Uyarı Tipi : biyolojik incelemeden sonra parmak izi incelemesi isteniyor, Açıklama : siyah renkli olarak belirtilen tabanca şarjörü

0000018

483	Diğer	Örnek Tipi : Olay Yeri, Bulgu Uyarı Tipi : biyolojik incelemeden sonra parmak izi incelemesi isteniyor, Açıklama : siyah renkli olarak belirtilen tabanca şarjörü
481	Diğer	Örnek Tipi : Olay Yeri, Bulgu Uyarı Tipi : biyolojik incelemeden sonra parmak izi incelemesi isteniyor, Açıklama : siyah renkli olarak belirtilen tabanca şarjörü
482	Diğer	Örnek Tipi : Olay Yeri, Bulgu Uyarı Tipi : biyolojik incelemeden sonra parmak izi incelemesi isteniyor, Açıklama : 44 adal 9 P m.m MKE ibareli olduğu belirtilen fişek
483	Diğer	Örnek Tipi : Olay Yeri, Açıklama : yeşil renkli olduğu belirtilen aski kayışı ve siyah yeşil renkli olduğu belirtilen şarjörük
484	Diğer	Örnek Tipi : Olay Yeri, Bulgu Uyarı Tipi : biyolojik incelemeden sonra parmak izi incelemesi isteniyor, Açıklama : siyah renkli olduğu belirtilen uzun namlulu silah şarjörü
485	Diğer	Örnek Tipi : Olay Yeri, Bulgu Uyarı Tipi : biyolojik incelemeden sonra parmak izi incelemesi isteniyor, Açıklama : 12 adet olduğu belirtilen 5,56 mm fişek
486	Diğer	Örnek Tipi : Olay Yeri, Bulgu Uyarı Tipi : biyolojik incelemeden sonra parmak izi incelemesi isteniyor, Açıklama : samsung marka sim kartsız ve bataryasız siyah renkli 352928062645/32 imri numaralı olarak belirtilen cep telefonu
487	Diğer	Örnek Tipi : Olay Yeri, Açıklama : 7 E83720AJ seri nolu ve siyah renkli volkswagen araca ait olduğu belirtilen araca ait olduğu belirtilen kontak anahtarları
488	Diğer	Örnek Tipi : Olay Yeri, Açıklama : BB-02960 kodlu ve 01649 seri nolu aspcell marka siyah renkli olduğu belirtilen telsiz bataryası
489	Diğer	Örnek Tipi : Olay Yeri, Açıklama : Energizer marka olduğu belirtilen kalem pil
490	Diğer	Örnek Tipi : Olay Yeri, Açıklama : 13 ibareli ve turuncu renkli olduğu belirtilen anahtarlık
491	Diğer	Örnek Tipi : Olay Yeri, Bulgu Uyarı Tipi : biyolojik incelemeden sonra parmak izi incelemesi isteniyor, Açıklama : PMAG HK 416 ibareli tüfek şarjörü
492	Diğer	Örnek Tipi : Olay Yeri, Bulgu Uyarı Tipi : biyolojik incelemeden sonra parmak izi incelemesi isteniyor, Açıklama : 24 adet olarak belirtilen fişek
493	Diğer	Örnek Tipi : Olay Yeri, Açıklama : Havi 6610430 ibareli olarak belirtilen cep telefonu
494	Diğer	Örnek Tipi : Olay Yeri, Açıklama : siyah renkli olduğu belirtilen dirseklilik
495	Diğer	Örnek Tipi : Olay Yeri, Açıklama : kamuflaj desenli olduğu belirtilen dizlik
496	Diğer	Örnek Tipi : Olay Yeri, Açıklama : siyah renkli takılı olduğu belirtilen plastik A bulgu nolu kelepçe
497	Diğer	Örnek Tipi : Olay Yeri, Açıklama : siyah renkli olduğu belirtilen plastik B bulgu nolu kelepçe
498	Diğer	Örnek Tipi : Olay Yeri, Bulgu Uyarı Tipi : biyolojik incelemeden sonra parmak izi incelemesi isteniyor, Açıklama : 80401 ibareli ve siyah renkli olduğu belirtilen A bulgu nolu tabanca şarjörü
499	Diğer	Örnek Tipi : Olay Yeri, Bulgu Uyarı Tipi : biyolojik incelemeden sonra parmak izi incelemesi isteniyor, Açıklama : 80401 ibareli ve siyah renkli olduğu belirtilen B bulgu nolu tabanca şarjörü
500	Diğer	Örnek Tipi : Olay Yeri, Bulgu Uyarı Tipi : biyolojik incelemeden sonra parmak izi incelemesi isteniyor, Açıklama : 30 adet MKE 9 mm ibareli olarak belirtilen fişek
501	Diğer	Örnek Tipi : Olay Yeri, Açıklama : askeri kamuflaj renginde olduğu belirtilen hücumi yeleği
502	Diğer	Örnek Tipi : Olay Yeri, Bulgu Uyarı Tipi : biyolojik incelemeden sonra parmak izi incelemesi isteniyor, Açıklama : HK ibareli olduğu belirtilen A bulgu nolu şarjör
503	Diğer	Örnek Tipi : Olay Yeri, Bulgu Uyarı Tipi : biyolojik incelemeden sonra parmak izi incelemesi isteniyor, Açıklama : HK ibareli olduğu belirtilen B bulgu nolu şarjör
504	Diğer	Örnek Tipi : Olay Yeri, Bulgu Uyarı Tipi : biyolojik incelemeden sonra parmak izi incelemesi isteniyor, Açıklama : HK ibareli olduğu belirtilen C bulgu nolu şarjör
505	Diğer	Örnek Tipi : Olay Yeri, Bulgu Uyarı Tipi : biyolojik incelemeden sonra parmak izi incelemesi isteniyor, Açıklama : HK ibareli olduğu belirtilen D bulgu nolu şarjör
506	Diğer	Örnek Tipi : Olay Yeri, Bulgu Uyarı Tipi : biyolojik incelemeden sonra parmak izi incelemesi isteniyor, Açıklama : 120 adet olarak belirtilen 5,56 mm fişek
507	Diğer	Örnek Tipi : Olay Yeri, Bulgu Uyarı Tipi : biyolojik incelemeden sonra parmak izi incelemesi isteniyor, Açıklama : AM164714 P229 DE-2010 seri nolu siyah renkli olduğu belirtilen sigsauer marka tabanca
508	Diğer	Örnek Tipi : Olay Yeri, Bulgu Uyarı Tipi : biyolojik incelemeden sonra parmak izi incelemesi isteniyor, Açıklama : 30 kısımda I-320 yazılı Başbakanlık Koruma Daire Başkanlığının amblemi bulunduğu belirtilen şarjör
509	Diğer	Örnek Tipi : Olay Yeri, Bulgu Uyarı Tipi : biyolojik incelemeden sonra parmak izi incelemesi isteniyor, Açıklama : SigSauer marka tabancanın şarjörünün içerisinde bulunduğu ve 15 adet olarak belirtilen 9 mm fişek
510	Diğer	Örnek Tipi : Olay Yeri, Bulgu Uyarı Tipi : biyolojik incelemeden sonra parmak izi incelemesi isteniyor, Açıklama : 1 adet ve PASAPORT ibareli olduğu belirtilen plastik aksamlı operasyon gözlüğü
511	Diğer	Örnek Tipi : Olay Yeri, Açıklama : 1 adet ve siyah renkli olduğu belirtilen palaska tokası
512	Diğer	Örnek Tipi : Olay Yeri, Bulgu Uyarı Tipi : biyolojik incelemeden sonra parmak izi incelemesi isteniyor, Açıklama : yeşil renkli deforme olduğu belirtilen askeri mayozon kütü
513	Diğer	Örnek Tipi : Olay Yeri, Bulgu Uyarı Tipi : biyolojik incelemeden sonra parmak izi incelemesi isteniyor, Açıklama : yeşil renkli deforme olduğu belirtilen askeri mayozon kütüsü kapağı
514	Diğer	Örnek Tipi : Olay Yeri, Açıklama : yeşil renkli olduğu belirtilen kamuflaj sırt çantası

515	Diğer	Örnek Tipi : Olay Yeri, Bulgu Uyarı Tipi : biyolojik incelemeden sonra parmak izi incelemesi isteniyor, Açıklama : BORA ibareli ve siyah saplı olduğu belirtilen bıçak
516	Diğer	Örnek Tipi : Olay Yeri, Açıklama : BORA ibareli bıçağa alt ve kahverengi renkli olduğu belirtilen bıçak kılıfı
517	Diğer	Örnek Tipi : Olay Yeri, Açıklama : kamufaj renkli olduğu belirtilen bez malzeme
516	Diğer	Örnek Tipi : Olay Yeri, Açıklama : kamufaj desenli olduğu belirtilen yağmurluk çantası
518	Diğer	Örnek Tipi : Olay Yeri, Bulgu Uyarı Tipi : biyolojik incelemeden sonra parmak izi incelemesi isteniyor, Açıklama : Expolisif ibareli olduğu belirtilen bırbma fişek muhafazası
520	Diğer	Örnek Tipi : Olay Yeri, Bulgu Uyarı Tipi : biyolojik incelemeden sonra parmak izi incelemesi isteniyor, Açıklama : Expolisif ibareli olduğu belirtilen bomba fişek muhafazası
521	Diğer	Örnek Tipi : Olay Yeri, Bulgu Uyarı Tipi : biyolojik incelemeden sonra parmak izi incelemesi isteniyor, Açıklama : Expolisif ibareli olduğu belirtilen bomba fişek muhafazası
522	Diğer	Örnek Tipi : Olay Yeri, Bulgu Uyarı Tipi : biyolojik incelemeden sonra parmak izi incelemesi isteniyor, Açıklama : 13 adet siyah renkli ve PB cı 9 Para Made in ITALY ibareli olduğu belirtilen şarjör
523	Diğer	Örnek Tipi : Olay Yeri, Açıklama : 184 adet 9 P olarak belirtilen fişek
524	Diğer	Örnek Tipi : Olay Yeri, Bulgu Uyarı Tipi : biyolojik incelemeden sonra parmak izi incelemesi isteniyor, Açıklama : 2 adet Cumhuriyet başkanı'ğı Arması bulunduğu belirtilen 2 bulgu nolu şarjör
525	Şüpheli Leke	Örnek Tipi : Olay Yeri, Açıklama : olay yerinden alındığı belirtilen 3 bulgu nolu şüpheli leke
526	Diğer	Örnek Tipi : Olay Yeri, Açıklama : Üzerinde şüpheli lekeler bulunduğu ve olay yerinden alındığı belirtilen 4 bulgu nolu yatak örtüsü
527	Şüpheli Leke	Örnek Tipi : Olay Yeri, Açıklama : olay yerinden alındığı belirtilen 14 bulgu nolu şüpheli leke
528	Diğer	Örnek Tipi : Olay Yeri, Bulgu Uyarı Tipi : biyolojik incelemeden sonra parmak izi incelemesi isteniyor, Açıklama : bulgu delil listesi formunda özellikleri belirtilen bir adet 16 bulgu nolu tüfek
529	Diğer	Örnek Tipi : Olay Yeri, Bulgu Uyarı Tipi : biyolojik incelemeden sonra parmak izi incelemesi isteniyor, Açıklama : bulgu delil listesi formunda özellikleri belirtilen bir adet 16 bulgu nolu şarjör
530	Diğer	Örnek Tipi : Olay Yeri, Bulgu Uyarı Tipi : biyolojik incelemeden sonra parmak izi incelemesi isteniyor, Açıklama : bulgu delil listesi formunda özellikleri belirtilen bir adet 16 bulgu nolu gece görüşü
531	Diğer	Örnek Tipi : Olay Yeri, Bulgu Uyarı Tipi : biyolojik incelemeden sonra parmak izi incelemesi isteniyor, Açıklama : bulgu delil listesi formunda özellikleri belirtilen bir adet 16 bulgu nolu lazer
532	Diğer	Örnek Tipi : Olay Yeri, Bulgu Uyarı Tipi : biyolojik incelemeden sonra parmak izi incelemesi isteniyor, Açıklama : bulgu delil listesi formunda özellikleri belirtilen bir adet 16 bulgu nolu dürbün
533	Diğer	Örnek Tipi : Olay Yeri, Bulgu Uyarı Tipi : biyolojik incelemeden sonra parmak izi incelemesi isteniyor, Açıklama : 21 adet HK tüfek şarjöründen çıktığı belirtilen 16 bulgu nolu 5,56 mm fişek
534	Şüpheli Leke	Örnek Tipi : Olay Yeri, Açıklama : olay yerinden alındığı belirtilen 17 bulgu nolu şüpheli leke
535	Şüpheli Leke	Örnek Tipi : Olay Yeri, Açıklama : 48 j 1889 oto önu zeminden alındığı belirtilen 25 bulgu nolu şüpheli leke
536	Şüpheli Leke	Örnek Tipi : Olay Yeri, Açıklama : 48 j 1889 oto önu sağ ön kapı üzerinden alındığı belirtilen 28 bulgu nolu şüpheli leke
537	Şüpheli Leke	Örnek Tipi : Olay Yeri, Açıklama : 34 NN 2860 oto sağ arka kapısından alındığı belirtilen 31 bulgu nolu şüpheli leke
538	Diğer	Örnek Tipi : Olay Yeri, Bulgu Uyarı Tipi : biyolojik incelemeden sonra parmak izi incelemesi isteniyor, Açıklama : case De Marmaris otel sol yan tarafından tarla içersinden alındığı belirtilen 252-001093 seri nolu HK GRM marka olduğu belirtilen bomba atar (launcher)
539	Diğer	Örnek Tipi : Olay Yeri, Bulgu Uyarı Tipi : biyolojik incelemeden sonra parmak izi incelemesi isteniyor, Açıklama : case De Marmaris otel arka kısmı tarla içersinden alındığı ve HK ibareli siyah renkli olarak belirtilen 2 adet şarjör
540	Diğer	Örnek Tipi : Olay Yeri, Bulgu Uyarı Tipi : biyolojik incelemeden sonra parmak izi incelemesi isteniyor, Açıklama : 61 adet olarak belirtilen 5,56 mm fişek
541	Şüpheli Leke	Örnek Tipi : Olay Yeri, Açıklama : bahçe içi beton zemin üzerinden alındığı belirtilen 1 bulgu nolu şüpheli leke
542	Diğer	Örnek Tipi : Olay Yeri, Bulgu Uyarı Tipi : biyolojik incelemeden sonra parmak izi incelemesi isteniyor, Açıklama : bir adet olduğu belirtilen 2 bulgu nolu 5,56 mm fişek
543	Diğer	Örnek Tipi : Olay Yeri, Bulgu Uyarı Tipi : biyolojik incelemeden sonra parmak izi incelemesi isteniyor, Açıklama : 4 adet olarak belirtilen 2-B bulgu nolu 5,56 mm fişek
544	Şüpheli Leke	Örnek Tipi : Olay Yeri, Açıklama : Turbon yazıcı otel bahçesi toprak zemin yüzeyinden alındığı belirtilen 4 bulgu nolu şüpheli leke
545	Diğer	Örnek Tipi : Olay Yeri, Açıklama : 4 adet olduğu belirtilen plastik kelepçe
546	Şüpheli Leke	Örnek Tipi : Olay Yeri, Açıklama : 1782 nolu oda yatak odası zemininden alındığı belirtilen 13 bulgu nolu şüpheli leke
547	Şüpheli Leke	Örnek Tipi : Olay Yeri, Açıklama : 1783 nolu odadan alındığı belirtilen 24 bulgu nolu şüpheli leke
548	Şüpheli Leke	Örnek Tipi : Olay Yeri, Açıklama : 1785 nolu oda içi yerdan alındığı belirtilen 30 bulgu nolu şüpheli leke
549	Diğer	Örnek Tipi : Olay Yeri, Bulgu Uyarı Tipi : biyolojik incelemeden sonra parmak izi incelemesi isteniyor, Açıklama : 1782 villa arkasında bahçe içinden alındığı belirtilen 34 bulgu nolu 5,56 mm fişek



550	Şüpheli Lore	Örnek Tipi : Olay Yeri, Açıklama : 1/51 nolu villa evi giriş kapısı önünden alındığı belirtilen 41-A bulgu nolu şüpheli çeki
551	Diğer	Örnek Tipi : Olay Yeri, Açıklama : siyah renkli olduğu belirtilen balistik yelek çelik levhası
552	Diğer	Örnek Tipi : Olay Yeri, Açıklama : siyah renkli olduğu belirtilen balistik yelek çelik levhası
553	Diğer	Örnek Tipi : Olay Yeri, Açıklama : siyah renkli olduğu belirtilen balistik yelek çelik levhası
554	Diğer	Örnek Tipi : Olay Yeri, Açıklama : siyah renkli olduğu belirtilen balistik yelek çelik levhası
555	Diğer	Örnek Tipi : Olay Yeri, Açıklama : siyah renkli olduğu belirtilen balistik yelek çelik levhası
556	Diğer	Örnek Tipi : Olay Yeri, Açıklama : KEU_AR ibareli siyah renkli olarak belirtilen balistik yelek
557	Diğer	Örnek Tipi : Olay Yeri, Açıklama : 1 adet olarak belirtilen balistik yelek iç kısmı
558	Diğer	Örnek Tipi : Olay Yeri, Açıklama : 1 adet olarak belirtilen balistik yelek iç kısmı
559	Diğer	Örnek Tipi : Olay Yeri, Açıklama : 1 adet olarak belirtilen balistik yelek iç kısmı
560	Diğer	Örnek Tipi : Olay Yeri, Açıklama : 1 adet olarak belirtilen balistik yelek iç kısmı
561	Diğer	Örnek Tipi : Olay Yeri, Açıklama : 1 adet olarak belirtilen balistik yelek iç kısmı
562	Diğer	Örnek Tipi : Olay Yeri, Açıklama : 1 adet olarak belirtilen balistik yelek iç kısmı
563	Diğer	Örnek Tipi : Olay Yeri, Açıklama : 1 adet olarak belirtilen balistik yelek iç kısmı
564	Diğer	Örnek Tipi : Olay Yeri, Açıklama : 1 adet olarak belirtilen balistik yelek iç kısmı
565	Diğer	Örnek Tipi : Olay Yeri, Açıklama : 1 adet olarak belirtilen balistik yelek iç kısmı
566	Diğer	Örnek Tipi : Olay Yeri, Açıklama : 1 adet olarak belirtilen balistik yelek iç kısmı
567	Diğer	Örnek Tipi : Olay Yeri, Açıklama : TSK ibareli olarak belirtilen balistik koruyucu plaka
568	Diğer	Örnek Tipi : Olay Yeri, Açıklama : TSK ibareli olarak belirtilen balistik koruyucu plaka
569	Diğer	Örnek Tipi : Olay Yeri, Açıklama : TSK ibareli olarak belirtilen balistik koruyucu plaka
570	Diğer	Örnek Tipi : Olay Yeri, Açıklama : TSK ibareli olarak belirtilen balistik koruyucu plaka
571	Diğer	Örnek Tipi : Olay Yeri, Açıklama : TSK ibareli olarak belirtilen balistik koruyucu plaka
572	Diğer	Örnek Tipi : Olay Yeri, Açıklama : TSK ibareli olarak belirtilen balistik koruyucu plaka
573	Diğer	Örnek Tipi : Olay Yeri, Açıklama : TSK ibareli olarak belirtilen balistik koruyucu plaka
574	Diğer	Örnek Tipi : Olay Yeri, Açıklama : TSK ibareli olarak belirtilen balistik koruyucu seramik plaka plaka
575	Diğer	Örnek Tipi : Olay Yeri, Açıklama : TSK ibareli olarak belirtilen balistik koruyucu seramik plaka plaka
576	Diğer	Örnek Tipi : Olay Yeri, Açıklama : TSK ibareli olarak belirtilen balistik koruyucu plaka
577	Diğer	Örnek Tipi : Olay Yeri, Açıklama : TSK ibareli olarak belirtilen balistik koruyucu plaka
578	Diğer	Örnek Tipi : Olay Yeri, Açıklama : TSK ibareli olarak belirtilen balistik koruyucu plaka
579	Diğer	Örnek Tipi : Olay Yeri, Açıklama : TSK ibareli olarak belirtilen balistik koruyucu seramik plaka
580	Diğer	Örnek Tipi : Olay Yeri, Açıklama : TSK ibareli olarak belirtilen balistik koruyucu plaka
581	Diğer	Örnek Tipi : Olay Yeri, Açıklama : TSK ibareli olarak belirtilen balistik koruyucu plaka
582	Diğer	Örnek Tipi : Olay Yeri, Açıklama : Sarkay Yzb ibareli olduğu belirtilen kamuflaj kep
583	Diğer	Örnek Tipi : Olay Yeri, Açıklama : TSK ibareli olarak belirtilen kamuflaj balistik yelek
584	Diğer	Örnek Tipi : Olay Yeri, Açıklama : EKSPLOSIVE ibareli ve kahverengi renkli olarak belirtilen mühürmat kiti
585	Diğer	Örnek Tipi : Olay Yeri, Açıklama : kamuflaj renkli olduğu belirtilen diz koruyucu
586	Diğer	Örnek Tipi : Olay Yeri, Açıklama : kamuflaj renkli olduğu belirtilen diz koruyucu
587	Diğer	Örnek Tipi : Olay Yeri, Açıklama : kamuflaj renkli olduğu belirtilen diz koruyucu
588	Diğer	Örnek Tipi : Olay Yeri, Açıklama : kamuflaj renkli olduğu belirtilen diz koruyucu
589	Diğer	Örnek Tipi : Olay Yeri, Açıklama : kamuflaj renkli olduğu belirtilen diz koruyucu
590	Diğer	Örnek Tipi : Olay Yeri, Açıklama : kamuflaj renkli olduğu belirtilen diz koruyucu

0000015

591	Diğer	Örnek Tipi : Olay Yeri, Açıklama : kamuflaj renkli olduğu belirtilen diz koruyucu
592	Diğer	Örnek Tipi : Olay Yeri, Açıklama : kamuflaj renkli olduğu belirtilen diz koruyucu
593	Diğer	Örnek Tipi : Olay Yeri, Açıklama : kamuflaj renkli olduğu belirtilen diz koruyucu
594	Diğer	Örnek Tipi : Olay Yeri, Açıklama : kamuflaj renkli olduğu belirtilen diz koruyucu
595	Diğer	Örnek Tipi : Olay Yeri, Açıklama : kamuflaj renkli olduğu belirtilen diz koruyucu
596	Diğer	Örnek Tipi : Olay Yeri, Açıklama : kamuflaj renkli olduğu belirtilen diz koruyucu
597	Diğer	Örnek Tipi : Olay Yeri, Açıklama : kamuflaj renkli olduğu belirtilen diz koruyucu
598	Diğer	Örnek Tipi : Olay Yeri, Açıklama : kamuflaj renkli olduğu belirtilen diz koruyucu
599	Diğer	Örnek Tipi : Olay Yeri, Açıklama : kamuflaj renkli olduğu belirtilen diz koruyucu
600	Diğer	Örnek Tipi : Olay Yeri, Açıklama : siyah renkli olduğu belirtilen diz koruyucu
601	Diğer	Örnek Tipi : Olay Yeri, Açıklama : siyah renkli olduğu belirtilen dirsek koruyucu
602	Diğer	Örnek Tipi : Olay Yeri, Açıklama : siyah renkli olduğu belirtilen dirsek koruyucu
603	Diğer	Örnek Tipi : Olay Yeri, Açıklama : komando çantası içinden alındığı ve 2 adet sarı renkli Felzi marka paça takıldığı belirtilen ferah
604	Diğer	Örnek Tipi : Olay Yeri, Bulgu Uyarı Tipi : biyolojik incelemeden sonra parmak izi incelemesi isteniyor, Açıklama : 80401 PS CAL 9 PARA MADE IN ITALY ibareli ve siyah renkli olarak belirtilen şarjör
605	Diğer	Örnek Tipi : Olay Yeri, Bulgu Uyarı Tipi : biyolojik incelemeden sonra parmak izi incelemesi isteniyor, Açıklama : 15 adet 9 P ibareli olarak belirtilen fişek
606	Diğer	Örnek Tipi : Olay Yeri, Açıklama : (MUZEKKEREDE BELİRTİLMEMİŞ) LOWA marka 44 numara yeşil renkli olarak belirtilen bir çift askeri bot
607	Giysi	Örnek Tipi : Olay Yeri, Bulgu Uyarı Tipi : BYL sonrası KMY şubesine gidecek!!, Açıklama : Şehit Polis Memuru Mehmet ÇETİN E AIT columbia ibareli koyu renkli kanlı kesik ve delik olduğu belirtilen bir adet gömlek
608	Giysi	Örnek Tipi : Olay Yeri, Bulgu Uyarı Tipi : BYL sonrası KMY şubesine gidecek!!, Açıklama : Şehit Polis Memuru Mehmet ÇETİN E AIT 5,11 TACTICALSERIES ibareli koyu gri renkli üzerinden siyah renkli kemer takılı ve kanlı yırtık olduğu belirtilen pantolon
609	Giysi	Örnek Tipi : Olay Yeri, Bulgu Uyarı Tipi : BYL sonrası KMY şubesine gidecek!!, Açıklama : Şehit Polis Memuru Mehmet ÇETİN E AIT defacto ibareli açık mavi renkli kanlı belik ve kesik olduğu belirtilen tişört
610	Giysi	Örnek Tipi : Olay Yeri, Bulgu Uyarı Tipi : BYL sonrası KMY şubesine gidecek!!, Açıklama : Şehit Polis Memuru Mehmet ÇETİN E AIT ihud ibareli beyaz kanlı ve kesik olduğu belirtilen atlet
611	Giysi	Örnek Tipi : Olay Yeri, Bulgu Uyarı Tipi : BYL sonrası KMY şubesine gidecek!!, Açıklama : Şehit Polis Memuru Mehmet ÇETİN E AIT metal tokalı kahverengi renkli olduğu belirtilen deri kemer
612	Giysi	Örnek Tipi : Olay Yeri, Bulgu Uyarı Tipi : BYL sonrası KMY şubesine gidecek!!, Açıklama : Şehit Polis Memuru Mehmet ÇETİN E AIT güneş ibareli kareli beyaz-gri renkli kesik olduğu belirtilen boxer
613	Giysi	Örnek Tipi : Olay Yeri, Bulgu Uyarı Tipi : BYL sonrası KMY şubesine gidecek!!, Açıklama : Şehit Polis Memuru Mehmet ÇETİN E AIT ibaresiz siyah renkli olduğu belirtilen çorap
614	Giysi	Örnek Tipi : Olay Yeri, Bulgu Uyarı Tipi : BYL sonrası KMY şubesine gidecek!!, Açıklama : Şehit Polis Memuru Mehmet ÇETİN E AIT columbia ibareli Eur 42,5 sağ tek olduğu belirtilen ayakkabı
615	Giysi	Örnek Tipi : Olay Yeri, Bulgu Uyarı Tipi : BYL sonrası KMY şubesine gidecek!!, Açıklama : Şehit Polis Memuru Mehmet ÇETİN E AIT 5,11 ibareli siyah renkli olduğu belirtilen hücum yeleği
616	Giysi	Örnek Tipi : Olay Yeri, Bulgu Uyarı Tipi : BYL sonrası KMY şubesine gidecek!!, Açıklama : Şehit Polis Memuru Nedip Cengiz EKER E ait foveellini ibareli siyah renkli olduğu belirtilen bir çift çorap
617	Giysi	Örnek Tipi : Olay Yeri, Bulgu Uyarı Tipi : BYL sonrası KMY şubesine gidecek!!, Açıklama : Şehit Polis Memuru Nedip Cengiz EKER E ait LEVIS ibareli mavi renkli üzerinden siyah kemer takılı olduğu belirtilen kot pantolon
618	Giysi	Örnek Tipi : Olay Yeri, Bulgu Uyarı Tipi : BYL sonrası KMY şubesine gidecek!!, Açıklama : Şehit Polis Memuru Nedip Cengiz EKER E ait beyaz renkli kanlı ve kesik olduğu belirtilen atlet
619	Giysi	Örnek Tipi : Olay Yeri, Bulgu Uyarı Tipi : BYL sonrası KMY şubesine gidecek!!, Açıklama : Şehit Polis Memuru Nedip Cengiz EKER E ait LC WAIKIKI ibareli kırmızı renkli kanlı kesik ve delik olduğu belirtilen tişört
620	Giysi	Örnek Tipi : Olay Yeri, Bulgu Uyarı Tipi : BYL sonrası KMY şubesine gidecek!!, Açıklama : Şehit Polis Memuru Nedip Cengiz EKER E ait JUMP ibareli siyah renkli beyaz çizgili olduğu belirtilen bir çift spor ayakkabısı
621	Giysi	Örnek Tipi : Olay Yeri, Bulgu Uyarı Tipi : BYL sonrası KMY şubesine gidecek!!, Açıklama : Şehit Polis Memuru Nedip Cengiz EKER E ait anit ibareli siyah renkli olduğu belirtilen kulot
622	Diğer	Örnek Tipi : Olay Yeri, Açıklama : siyah renkli olduğu belirtilen diz koruyucu
623	Araç Arızaları Svabı	Svab Yeri : Sol, Vücut Bölgesi : El İçi, Şahıs : Ali SARİBEY
624	Araç Arızaları Svabı	Svab Yeri : Sol, Vücut Bölgesi : El Dışı, Şahıs : Ali SARİBEY
625	Araç Arızaları Svabı	Svab Yeri : Sağ, Vücut Bölgesi : El İçi, Şahıs : Ali SARİBEY
626	Araç Arızaları Svabı	Svab Yeri : Sağ, Vücut Bölgesi : El Dışı, Şahıs : Ali SARİBEY



0000013

627	Auş Artıklar Svabı	Svab Yeri : Sol Vücut Bölgesi Yüz, Şahıs : Ali SARİBEY
628	Auş Artıklar Svabı	Svab Yeri : Sağ Vücut Bölgesi Yüz, Şahıs : Ali SARİBEY
629	Auş Artıklar Svabı	Vücut Bölgesi : Kontrol Numunesi, Şahıs : Ali SARİBEY
630	Auş Artıklar Svabı	Vücut Bölgesi : Sağ Kol Şahıs : Ali SARİBEY
631	Auş Artıklar Svabı	Vücut Bölgesi : Sol Kol Şahıs : Ali SARİBEY
632	Diğer	Örnek Tipi : Olay Yeri, Açıklama : bir adet beyaz renkli üzerinde mermi giriş deliği bulunduğu belinler perde
633	Diğer	Örnek Tipi : Olay Yeri, Açıklama : 1782 nolu villa evi içersinden, isabet alan koltuk sırt bölgesinden kesilen krem renkli olduğu belirlen bez parçası
634	Kovan	Gelen Miktar : 37, Çapı : 7.62x39 mm., Kapsül Durumu : Kapsülü Ateşlenmiş
635	Kovan	Gelen Miktar : 16, Çapı : 7.62x51 mm., Kapsül Durumu : Kapsülü Ateşlenmiş
636	Kovan	Gelen Miktar : 751, Çapı : 5.56x45 mm., Kapsül Durumu : Kapsülü Ateşlenmiş
637	Kovan	Gelen Miktar : 1, Çapı : 9 mm. Ses, Kapsül Durumu : Kapsülü Ateşlenmiş
638	Kovan	Gelen Miktar : 28, Çapı : 5.56x46 mm., Kapsül Durumu : Kapsül Sağlam
639	Fişek	Gelen Miktar : 184, Çapı : 9 mm. P (9x19 mm), Kapsül Durumu : Kapsül Sağlam
640	Mermi Çekirdeği	Gelen Miktar : 15, Tanımı : Mermi Çekirdeği, Çapı : 5.56x46 mm., Durumu Sağlam, Gözlem : İshmal edilmiştir.
641	Şarjör	Gelen Miktar : 1, Uygun Olduğu Silah : 9 mm.
642	Fişek	Gelen Miktar : 737, Çapı : 5.56x45 mm., Kapsül Durumu : Kapsül Sağlam, Gözlem : Söz konusu fişekler deforme vaziyettedir.
643	Fişek	Gelen Miktar : 3, Çapı : 5.56x45 mm., Kapsül Durumu : Kapsül Sağlam Gözlem : Kovan kısımları parçalanmış olup barutları boşalmıştır.
644	Mermi Çekirdeği	Gelen Miktar : 22, Tanımı : Mermi Çekirdeği Gömlek Parçası
645	Mermi Çekirdeği	Gelen Miktar : 1 Tanımı : Mermi Çekirdeği Parçası
646	Mermi Çekirdeği	Gelen Miktar : 1, Tanımı : Mermi Çekirdeği, Çapı : 5.56x45 mm., Durumu Tam Deforme
647	Mermi Çekirdeği	Gelen Miktar : 8, Tanımı : Mermi Çekirdeği Nüvesi
648	Metel Parçası	Adet : 1 Gözlem : 1 adet
649	Diğer	Fiziksel Harici Karşın Parçası, Gözlem : 12 adet
	HOTLAR	1-BIYOLOJİK BULGU OLMASI VE BULGU / BULGULARIN ZARAR GÖRMEMESİ MAKSADıyla GÖNDERİNİN İÇ DETAY TETKİKİ YAPILMADAN DELİL/DELİLLERİN İÇERİSİNE KONULDUĞU PAKET AÇILMADAN UZMANLIK BİRİMİNE TESLİM EDİLMİŞTİR. 2-LOWA marka 44 numara yeşil renkli olarak belirtilen bir çift askeri bot MÜZEKKEDE BELİRTİLMEMİŞTİR.(606 Nolu Bulgu). 3-Bulgu delil listesi formunda olay yeri ve çevresinden alındığı ve bir adet 0,5 lt Pınar ibareli olduğu belirtilen su şişesi olay yerinden gelen bulgu çuvalları içerisinde ÇIKMAMIŞTIR.

TESLİM ALAN

30033

HAZURUN

343203

Polis Memuru

HAZURUN

343203

Polis Memuru

HAZURUN

343203

Polis Memuru

HAZURUN

343203

Polis Memuru

HAZURUN

343203

Polis Memuru

HAZURUN

343203

Polis Memuru

TESLİM EDEN

Mülisim ALTAS

MARMARİS İlçe Emniyet Müdürlüğü de görevli  
103670 sicil numaralı Polis Memuru

TESLİM ALAN

263867

HAZURUN

343203

Polis Memuru

HAZURUN

343203

Polis Memuru

HAZURUN

343203

Polis Memuru

HAZURUN

343203

Polis Memuru

HAZURUN

343203

Polis Memuru

TESLİM EDEN

Mülisim ALTAS

MARMARİS İlçe Emniyet Müdürlüğü de görevli  
227880 sicil numaralı Polis Memuru

TESLİM ALAN

263867

HAZURUN

343203

Polis Memuru

HAZURUN

343203

Polis Memuru

HAZURUN

343203

Polis Memuru

HAZURUN

343203

Polis Memuru

HAZURUN

343203

Polis Memuru

Sayı : 92639883-44386.(91602)2016/Rp.157-2016/55  
Konu : Delillerin incelenmesi

24.07.2016

**İZMİR EMNİYET MÜDÜRLÜĞÜNE**  
**(Olay Yeri İnceleme Şube Müdürlüğüne)**

16.07.2016 günü saat 02:00 sıralarında ilçemizde meydana gelen Anayasayı İhlal Hükümete Karşı Suç İşleme ve Silahlı Örgüt Kurma olayı ilgili olarak İzmir Kriminal Polis Laboratuvarı Müdürlüğüne teslim edilen delillerden aşağıda özellikleri yazılı olan bulguların Olay Yeri İnceleme Şube Müdürlüğüne intikal ettirildiği bildirilmiş olup , bahse konu bulguların vücut İzi Geliştirme Büro Amirliğinizce gerekli incelemelerin yapılması hususunu ;

Arz ederim.

  
Ertan SARIKAYA  
İlçe Emniyet Müdürü  
2.Sınıf Emniyet Müdürü

İNCELENECEK DELİL LİSTESİ :

- 1-Hamza FROĞLU na ait cüzdan ve cüzdan içerisindeki zati eşyalar
- 2-Metin YILMAZ a ait cüzdan ve cüzdan içindeki zati eşyalar
- 3-Serhat KARAKUŞ a ait cüzdan ve cüzdan içindeki zati eşyalar
- 4-Mustafa ÜSTÜNDAĞ a ait cüzdan ve cüzdan içindeki zati eşyalar
- 5-6 adet muhtelif cep telefonu parçaları (İlçe Jandarma Komutanlığından teslim alınan)
- 6- 1 adet MKE 9mmx19 Parabellum fişegi karton kutusu
- 7- 1 adet CBRN30 ibareli poşeti açılmış fakat kullanılmamış gaz maskesi(Dalaman Hava Limanı Şu Müdürlüğü görevlilerince teslim edilen)
- 8- 1 Adet Medisat Serum iğnesi seti
- 9- 1 adet ambalajında elastik bandaj
- 10- 1 adet TSK ya aittir ibareli şeffaf serum
- 11- 2 adet ambalajında sarğı bezi
- 12- 1 adet energizer ibareli pil
- 13- 1 adet üzerinde CYALUME LIGHT STICK ibaresi bulunan ambalaj
- 14- 1 adet yeşil renkli CYALUME LIGHT STICK ibaresi bulunan ambalaj
- 15- 1 adet Fatma Ayhan Sezer başlayıp 68 ibaresi ile biten küçük kart kağıt , 8 adet beyaz renkli küçük kart kağıt , 1 adet 7 ekim cumartesi ile başlayıp evrakı belgelerle biten küçük kart kağıt
- 16- 1 adet antep fıstık ibareli ambalajlı gıda maddesi
- 17- 1 adet SCAPE CBRN30 ibareli açılmamış kimyasal olaylarda kullanılmak üzere üretilmiş gaz maskesi
- 18- 1 adet siyah renkli sok tak gece görüş çantası ve bir adet kullanma kılavuzu
- 19- 1 adet siyah renkli HERO 3 ibareli kamera üzerinde mümkün olması durumunda öncelikle parmak izi incelemesi , daha sonra DATA incelemesi (içerisindeki görüntülerin çözümünün yapılması) (Şube Müdürlüğünüzde DATA incelemesi yapılamıyor ise bu materyalin ilgili yere sevkinin sağlanması .

24.07.2016

Br.Me. D.ÖZEL

24.07.2016

OlyYeri Gr.A. T.ÖZER

24.07.2016 İlçe Em. Md. Yrd. A.OLGUN

## T U T A N A K

16.07.2016 günü saat: 02.00 sıralarında Sn. Cumhurbaşkanına Recep Tayyip ERDOĞAN'ın konakladığı ve sonra ayrıldığı Sitemer Mah. Yazıcı Turban otelinde meydana gelen; ANAYSA'YI İHLAL HÜKÜMETE KARŞI SUÇ İZLEME VE SİLAHLI ÖRGÜT KURMA olayı ile ilgili olarak olay yerinden alınan ve Polis ekiplerince elde edilen delillerin üzerinde parmak izi incelemesi yapılmak üzere muhafaza altına alınmış, alınan deliller İzmir Emniyet Müdürlüğü Olay Yeri İnceleme Laboratuvar Büro Amirliğinde üzerinde parmak izi incelenmek üzere aşağıya tasnifi yapılmıştır.

- 1- Hamza EROĞLU'na ait cüzdan ve cüzdan içerisindeki zati evrakları
- 2- Metin YILMAZ'a ait cüzdan ve cüzdan içerisindeki zati evrakları,
- 3- Serhat KARAKUŞ'a ait cüzdan ve cüzdan içerisindeki zati evrakları,
- 4- Mustafa ÜSTÜNDAĞ'a ait cüzdan ve cüzdan içerisindeki zati evraklar,
- 5- 6 Adet muhtelif cep telefonu parçaları (İlçe Jandarma Komutanlığından teslim alınan)
- 6- 1 Adet MKF 9 mm X 19 Parabellum fişegi karton kutusu.
- 7- 1 Adet CBRN30 ibareli poşeti açılmış fakat kullanılmamış gaz maskesi (Dalaman Hava Limanı Şube Müdürlüğü görevlilerince teslim edilen),
- 8- 1 Adet Mediset serum iğnesi seti,
- 9- 1 Adet ambalajında elastik bantı,
- 10- 1 Adet TSK'ya aittir ibareli şeffaf serum,
- 11- 2 Adet ambalajın sarı bezi,
- 12- 1 Adet Enerji'er ibareli pil
- 13- 1 Adet üzerinde CYALUME LIGHT STICK ibaresi bulunan ambalaj,
- 14- 1 Adet yeşil renkli CYALUME LIGHT STICK ibareli ambalaj
- 15- 1 Adet Fatma Ayhan Seter başlıyıp 68 ibaresi ile biten küçük kart kağıt, 8 adet beyaz renkli küçük kart kağıt, 1 adet 7 ekim cumartesi ile başlıyıp evrakı belgelerle biten küçük kart kağıt,
- 16- 1 Adet antep fıstık ibareli ambalajlı gıda maddesi,
- 17- 1 Adet SCARF CBRN 30 ibareli açılmamış kumyasal olaylarda kullanılmak için üretilmiş gaz maskesi,
- 18- 1 Adet siyah renkli sök tak geve gömü şifresi ve 1 Adet kılavuz el kitabı,
- 19- 1 Adet siyah renkli HFRD 3 ibareli kamera üzerinde DATA incelemesi. (içerisindeki görüntüler çözümünün) yapılmıştır.

Ayrıca 1 den 18'ye kadar olan deliller parmak izi incelemesi istenilmiş Laboratuvar Büro Amirliği nize parmak izi incelemesinin yapılması için 40 38 kod nolu oto içerisindeki görevlilere teslim edilmiş olur.

Bu tutanak tarafımızdan tanzim edilerek okuyup doğruluğu anlaşıldıktan sonra birlikte imza altına alınmıştır. 24.07.2016 saat: 17.50

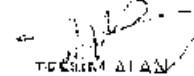
  
TURGUT ALTAN







93	Diğer	Örnek Tipi : Olay Yeri, Bulgu Uyarı Tipi : biyolojik incelemeden sonra parmak izi incelemesi isteniyor, Açıklama : 2 adet MKE 5,56 mm ibareli olduğu belirtilen 45-A bulgu nolu fişekler
94	Diğer	Örnek Tipi : Olay Yeri, Bulgu Uyarı Tipi : biyolojik incelemeden sonra parmak izi incelemesi isteniyor, Açıklama : 22 adet MKE 5,56 mm ibareli olduğu belirtilen 46-A bulgu nolu fişekler
95	Diğer	Örnek Tipi : Olay Yeri, Bulgu Uyarı Tipi : biyolojik incelemeden sonra parmak izi incelemesi isteniyor, Açıklama : 5 adet MKE 5,56 mm ibareli olduğu belirtilen 47-A bulgu nolu fişekler
96	Diğer	Örnek Tipi : Olay Yeri, Bulgu Uyarı Tipi : biyolojik incelemeden sonra parmak izi incelemesi isteniyor, Açıklama : 30 adet MKE 5,56 mm ibareli olduğu belirtilen 48-A bulgu nolu fişekler
97	Diğer	Örnek Tipi : Olay Yeri, Bulgu Uyarı Tipi : biyolojik incelemeden sonra parmak izi incelemesi isteniyor, Açıklama : 15 adet MKE 9 P ibareli olduğu belirtilen 49-A bulgu nolu fişekler
98	Diğer	Örnek Tipi : Olay Yeri, Bulgu Uyarı Tipi : biyolojik incelemeden sonra parmak izi incelemesi isteniyor, Açıklama : 15 adet MKE 9 P ibareli olduğu belirtilen 50-A bulgu nolu fişekler
99	Diğer	Örnek Tipi : Olay Yeri, Bulgu Uyarı Tipi : biyolojik incelemeden sonra parmak izi incelemesi isteniyor, Açıklama : 15 adet MKE 9 P ibareli olduğu belirtilen 51-A bulgu nolu fişekler
100	Diğer	Örnek Tipi : Olay Yeri, Bulgu Uyarı Tipi : biyolojik incelemeden sonra parmak izi incelemesi isteniyor, Açıklama : 15 adet MKE 9 P ibareli olduğu belirtilen 52-A bulgu nolu fişekler
101	Diğer	Örnek Tipi : Olay Yeri, Bulgu Uyarı Tipi : biyolojik incelemeden sonra parmak izi incelemesi isteniyor, Açıklama : 15 adet MKE 9 P ibareli olduğu belirtilen 53-A bulgu nolu fişekler
102	Diğer	Örnek Tipi : Olay Yeri, Bulgu Uyarı Tipi : biyolojik incelemeden sonra parmak izi incelemesi isteniyor, Açıklama : 15 adet MKE 9 P ibareli olduğu belirtilen 54-A bulgu nolu tabanca fişekleri (Detil inceleme formunda 9 adet olarak belirtilmiştir.)
103	Diğer	Örnek Tipi : Olay Yeri, Bulgu Uyarı Tipi : biyolojik incelemeden sonra parmak izi incelemesi isteniyor, Açıklama : 15 adet MKE 9 P ibareli olduğu belirtilen 55-A bulgu nolu fişekler
104	Diğer	Örnek Tipi : Olay Yeri, Bulgu Uyarı Tipi : biyolojik incelemeden sonra parmak izi incelemesi isteniyor, Açıklama : MKE 9 P ibareli olduğu belirtilen 56-A bulgu nolu fişekler (bulgu delil listesi formunda 9 adet fişek olarak belirtilmiştir.)
105	Diğer	Örnek Tipi : Olay Yeri, Bulgu Uyarı Tipi : biyolojik incelemeden sonra parmak izi incelemesi isteniyor, Açıklama : 15 adet MKE 9 P ibareli olduğu belirtilen 57-A bulgu nolu tabanca fişekleri
106	Diğer	Örnek Tipi : Olay Yeri, Bulgu Uyarı Tipi : biyolojik incelemeden sonra parmak izi incelemesi isteniyor, Açıklama : 15 adet MKE 9 P ibareli olduğu belirtilen 58-A bulgu nolu tabanca fişekleri
107	Diğer	Örnek Tipi : Olay Yeri, Bulgu Uyarı Tipi : biyolojik incelemeden sonra parmak izi incelemesi isteniyor, Açıklama : 15 adet MKE 9 P ibareli olduğu belirtilen 59-A bulgu nolu fişekler
108	Diğer	Örnek Tipi : Olay Yeri, Bulgu Uyarı Tipi : biyolojik incelemeden sonra parmak izi incelemesi isteniyor, Açıklama : 1 adet olduğu belirtilen 64/A bulgu nolu bomba atar fişek kapağı
109	Diğer	Örnek Tipi : Olay Yeri, Açıklama : 1 adet olduğu belirtilen 64/B bulgu nolu bomba atar fişek tabası
110	Diğer	Örnek Tipi : Olay Yeri, Bulgu Uyarı Tipi : biyolojik incelemeden sonra parmak izi incelemesi isteniyor, Açıklama : 1 adet olduğu belirtilen 65/A bulgu nolu bomba atar fişek kapağı
111	Diğer	Örnek Tipi : Olay Yeri, Açıklama : 1 adet olduğu belirtilen 65/B bulgu nolu bomba atar fişek tabası
112	Diğer	Örnek Tipi : Olay Yeri, Bulgu Uyarı Tipi : biyolojik incelemeden sonra parmak izi incelemesi isteniyor, Açıklama : 1 adet olduğu belirtilen 66/A bulgu nolu bomba atar fişek kapağı
113	Diğer	Örnek Tipi : Olay Yeri, Açıklama : 1 adet olduğu belirtilen 66/B bulgu nolu bomba atar fişek tabası
114	Diğer	Örnek Tipi : Olay Yeri, Bulgu Uyarı Tipi : biyolojik incelemeden sonra parmak izi incelemesi isteniyor, Açıklama : 1 adet olduğu belirtilen 67/A bulgu nolu bomba atar fişek kapağı
115	Diğer	Örnek Tipi : Olay Yeri, Açıklama : 1 adet olduğu belirtilen 67/B bulgu nolu bomba atar fişek tabası
116	Diğer	Örnek Tipi : Olay Yeri, Bulgu Uyarı Tipi : biyolojik incelemeden sonra parmak izi incelemesi isteniyor, Açıklama : 1 adet olduğu belirtilen 68/A bulgu nolu bomba atar fişek kapağı
117	Diğer	Örnek Tipi : Olay Yeri, Açıklama : 1 adet olduğu belirtilen 68/B bulgu nolu bomba atar fişek tabası
118	Diğer	Örnek Tipi : Olay Yeri, Bulgu Uyarı Tipi : biyolojik incelemeden sonra parmak izi incelemesi isteniyor, Açıklama : 1 adet olduğu belirtilen 69/A bulgu nolu bomba atar fişek kapağı
119	Diğer	Örnek Tipi : Olay Yeri, Açıklama : 1 adet olduğu belirtilen 69/B bulgu nolu bomba atar fişek tabası
120	Diğer	Örnek Tipi : Olay Yeri, Bulgu Uyarı Tipi : biyolojik incelemeden sonra parmak izi incelemesi isteniyor, Açıklama : 1 adet olduğu belirtilen 70/A bulgu nolu bomba atar fişek kapağı
121	Diğer	Örnek Tipi : Olay Yeri, Açıklama : 1 adet olduğu belirtilen 70/B bulgu nolu bomba atar fişek tabası
122	Diğer	Örnek Tipi : Olay Yeri, Bulgu Uyarı Tipi : biyolojik incelemeden sonra parmak izi incelemesi isteniyor, Açıklama : 1 adet olduğu belirtilen 71/A bulgu nolu taucher bomba atar fişek kapağı
123	Diğer	Örnek Tipi : Olay Yeri, Açıklama : 1 adet olduğu belirtilen 71/B bulgu nolu bomba atar fişek tabası
124	Diğer	Örnek Tipi : Olay Yeri, Bulgu Uyarı Tipi : biyolojik incelemeden sonra parmak izi incelemesi isteniyor, Açıklama : 1 adet olduğu belirtilen 72/A bulgu nolu bomba atar fişek kapağı
125	Diğer	Örnek Tipi : Olay Yeri, Bulgu Uyarı Tipi : biyolojik incelemeden sonra parmak izi incelemesi isteniyor, Açıklama : 1 adet ve siyah renkli olduğu belirtilen 74 bulgu nolu gaz parçası
126	Diğer	Örnek Tipi : Olay Yeri, Bulgu Uyarı Tipi : biyolojik incelemeden sonra parmak izi incelemesi isteniyor, Açıklama : 1 adet ve siyah renkli delikli olduğu belirtilen 74-A bulgu nolu gaz parçası
127	Diğer	Örnek Tipi : Olay Yeri, Bulgu Uyarı Tipi : biyolojik incelemeden sonra parmak izi incelemesi isteniyor, Açıklama : 1 adet Explosive ibareli haki renkli olduğu belirtilen 75 bulgu nolu bomba atar kılıfı



126	Diğer	Örnek Tipi : Olay Yeri, Bulgu Uyarı Tipi : biyolojik incelemeden sonra parmak izi incelemesi isteniyor, Açıklama : 1 adet Explosive ibareli haki renkli olduğu belirtilen 76 bulgu nolu bomba atar fişek taşıma kılıfı
129	Diğer	Örnek Tipi : Olay Yeri, Bulgu Uyarı Tipi : biyolojik incelemeden sonra parmak izi incelemesi isteniyor, Açıklama : 1 adet Explosive ibareli olduğu belirtilen 77 bulgu nolu plastik taşıma kılıfı
130	Diğer	Örnek Tipi : Olay Yeri, Bulgu Uyarı Tipi : biyolojik incelemeden sonra parmak izi incelemesi isteniyor, Açıklama : 1 adet üzerinden CNVDL3 ibareli 741 312 seri nolu 78 bulgu nolu gece görüş dürbünü
131	Diğer	Örnek Tipi : Olay Yeri, Bulgu Uyarı Tipi : biyolojik incelemeden sonra parmak izi incelemesi isteniyor, Açıklama : 1 adet üzerinde 01297 imaresi olduğu belirtilen 79 bulgu nolu gece görüş gözlüğü
132	Diğer	Örnek Tipi : Olay Yeri, Bulgu Uyarı Tipi : biyolojik incelemeden sonra parmak izi incelemesi isteniyor, Açıklama : 1 kutu üzerinde MKE 9mm x 19 parabellum fişeklere ait olduğu belirtilen 80 bulgu nolu karton kutu
133	Diğer	Örnek Tipi : Olay Yeri, Bulgu Uyarı Tipi : biyolojik incelemeden sonra parmak izi incelemesi isteniyor, Açıklama : 1 adet üzeri MKE 9 P ibareli olduğu belirtilen 80/A bulgu nolu fişekler
134	Diğer	Örnek Tipi : Olay Yeri, Bulgu Uyarı Tipi : biyolojik incelemeden sonra parmak izi incelemesi isteniyor, Açıklama : 1 adet üzeri 9mm x 19 ibaresi yazılı olduğu belirtilen 81 bulgu nolu tabanca fişek karton kutusu
135	Diğer	Örnek Tipi : Olay Yeri, Bulgu Uyarı Tipi : biyolojik incelemeden sonra parmak izi incelemesi isteniyor, Açıklama : 8 adet üzeri MKE 9 P ibareli olduğu belirtilen 81/A bulgu nolu fişekler
136	Diğer	Örnek Tipi : Olay Yeri, Bulgu Uyarı Tipi : biyolojik incelemeden sonra parmak izi incelemesi isteniyor, Açıklama : 8 adet silahların namlu yatağından çıkarıldığı ve 5 56 MKE ibareli olduğu aynı paketlenildiği belirtilen fişekler (delil zarfı üzerinde not şeklinde fişekler jandarma tarafından güvenlik açısından çıkarılmış yazısı mevcut)
137	Diğer	Örnek Tipi : Olay Yeri, Bulgu Uyarı Tipi : biyolojik incelemeden sonra parmak izi incelemesi isteniyor, Açıklama : 1 adet üzerinde Aspceci BB-02980-seri no: 01643 ibaresi bulunduğu belirtilen 83 bulgu nolu telsiz bataryası
138	Diğer	Örnek Tipi : Olay Yeri, Bulgu Uyarı Tipi : biyolojik incelemeden sonra parmak izi incelemesi isteniyor, Açıklama : 1 adet m:16-BY-BB1-AG-BT 2383 ibareli olduğu belirtilen 84 bulgu nolu HK tüfek çatal ayağı
139	Diğer	Örnek Tipi : Olay Yeri, Bulgu Uyarı Tipi : biyolojik incelemeden sonra parmak izi incelemesi isteniyor, Açıklama : 1 parçalanmış uydur görüntüsü üzerinde Okulok kârteri gokovalmımaris ibaresi yazılı ve 13 parçaya bölündüğü belirtilen 85 bulgu nolu A4 renkli çıktı
140	Diğer	Örnek Tipi : Olay Yeri, Bulgu Uyarı Tipi : biyolojik incelemeden sonra parmak izi incelemesi isteniyor, Açıklama : Harita Genel Komutanlığı amblemi 2 parçaya ayrıldığı belirtilen 86 bulgu nolu uydur görüntüsü
141	Diğer	Örnek Tipi : Olay Yeri, Bulgu Uyarı Tipi : biyolojik incelemeden sonra parmak izi incelemesi isteniyor, Açıklama : Harita Genel Komutanlığı amblemi 5 parçaya ayrıldığı belirtilen 87 bulgu nolu uydur görüntüsü
142	Diğer	Örnek Tipi : Olay Yeri, Açıklama : 1 adet siyah yeşil renkli ve kumaş olduğu belirtilen 88 bulgu nolu tabanca kılıfı
143	Diğer	Örnek Tipi : Olay Yeri, Açıklama : 1 adet siyah yeşil renkli olduğu belirtilen 89 bulgu nolu tabanca kılıfı
144	Diğer	Örnek Tipi : Olay Yeri, Bulgu Uyarı Tipi : biyolojik incelemeden sonra parmak izi incelemesi isteniyor, Açıklama : 1 adet siyah renkli ve deri olduğu belirtilen 90 bulgu nolu tabanca kılıfı
145	Diğer	Örnek Tipi : Olay Yeri, Açıklama : 1 adet üzerinde 56 imaresi yazılı ve kamuflaj renkli olduğu belirtilen 91 bulgu nolu askerî şapka
146	Diğer	Örnek Tipi : Olay Yeri, Açıklama : 1 adet yeşil kamuflaj renkli ve bez olduğu belirtilen 92 bulgu nolu bel çantası
147	Diğer	Örnek Tipi : Olay Yeri, Açıklama : 1 adet yeşil renkli olduğu belirtilen 93 bulgu nolu bardana
148	Diğer	Örnek Tipi : Olay Yeri, Açıklama : 1 adet siyah renkli olduğu belirtilen 94 bulgu nolu yarım yüz maskesi
149	Diğer	Örnek Tipi : Olay Yeri, Açıklama : 1 çift Queenia ibareli siyah renkli olduğu belirtilen 95 bulgu nolu eldiven
150	Diğer	Örnek Tipi : Olay Yeri, Açıklama : 1 adet siyah renkli olduğu belirtilen 96 bulgu nolu lumina kemeri
151	Diğer	Örnek Tipi : Olay Yeri, Açıklama : 1 adet fosforlu ambalajı açılmış olduğu belirtilen 97 bulgu nolu aydınlatma çubuğu
152	Diğer	Örnek Tipi : Olay Yeri, Açıklama : 2 adet şeffaf birbirine geçirilmiş olduğu belirtilen 98 bulgu nolu plastik kelepçe
153	Diğer	Örnek Tipi : Olay Yeri, Açıklama : 2 adet birbirine geçirilmiş vaziyette siyah renkli olduğu belirtilen 98-A bulgu nolu plastik kelepçe
154	Diğer	Örnek Tipi : Olay Yeri, Bulgu Uyarı Tipi : biyolojik incelemeden sonra parmak izi incelemesi isteniyor, Açıklama : 1 adet metal çerçeveli ortağın iki parçaya ayrılmış plannet ibareli olduğu belirtilen 99 bulgu nolu gözlük
155	Diğer	Örnek Tipi : Olay Yeri, Açıklama : 1 adet kırılmış kafaya takılan energizer ibaresi olduğu belirtilen 100 bulgu nolu baş rambası parçası
158	Diğer	Örnek Tipi : Olay Yeri, Bulgu Uyarı Tipi : biyolojik incelemeden sonra parmak izi incelemesi isteniyor, Açıklama : 5 adet samsung ibareli olduğu belirtilen cep telefonu parçası ve YA1GB 2B05/2B ibareli samsung marka olduğu belirtilen batarya (101 bulgu nolu) (Delil listesi formunda 6 adet cep telefonu parçası olarak belirtilmiştir)
157	Diğer	Örnek Tipi : Olay Yeri, Açıklama : 1 adet siyah renkli olduğu belirtilen 102 bulgu nolu dağcı kancası
158	Diğer	Örnek Tipi : Olay Yeri, Açıklama : 1 adet beyaz renkli FNCS ibareli olduğu belirtilen 102-A bulgu nolu tükürmez kalem
159	Diğer	Örnek Tipi : Olay Yeri, Açıklama : 1 adet siyah renkli olduğu belirtilen 102-B bulgu nolu ip termuar parçası
160	Diğer	Örnek Tipi : Olay Yeri, Bulgu Uyarı Tipi : biyolojik incelemeden sonra parmak izi incelemesi isteniyor, Açıklama : 1 adet beyaz siyah renkli olduğu belirtilen 102-C bulgu nolu cep telefonu şarj aleti
161	Diğer	Örnek Tipi : Olay Yeri, Bulgu Uyarı Tipi : biyolojik incelemeden sonra parmak izi incelemesi isteniyor, Açıklama : 1 adet CHEMLIGHT ibareli olduğu belirtilen 103 bulgu nolu fosforlu ışık çubuğu (Delil zarfı ıslak var)
162	Diğer	Örnek Tipi : Olay Yeri, Bulgu Uyarı Tipi : biyolojik incelemeden sonra parmak izi incelemesi isteniyor, Açıklama : 1 adet CHEMLIGHT ibareli olduğu belirtilen 103-A bulgu nolu fosforlu ışık çubuğu (Delil zarfı ıslak var)



163	Diğer	Örnek Tipi : Olay Yeri, Bulgu Uyarı Tipi : biyolojik incelemeden sonra parmak izi incelemesi isteniyor, Açıklama : 1 adet CHEMLIGHT ibareli olduğu belirtilen 103-B bulgu nolu fosforlu ışık çubuğu.
164	Diğer	Örnek Tipi : Olay Yeri, Bulgu Uyarı Tipi : biyolojik incelemeden sonra parmak izi incelemesi isteniyor, Açıklama : 1 adet CHEMLIGHT ibareli olduğu belirtilen 103-C bulgu nolu fosforlu ışık çubuğu
165	Diğer	Örnek Tipi : Olay Yeri, Bulgu Uyarı Tipi : biyolojik incelemeden sonra parmak izi incelemesi isteniyor, Açıklama : 1 adet CHEMLIGHT ibareli olduğu belirtilen 103-D bulgu nolu fosforlu ışık çubuğu
166	Diğer	Örnek Tipi : Olay Yeri, Bulgu Uyarı Tipi : biyolojik incelemeden sonra parmak izi incelemesi isteniyor, Açıklama : 1 adet Neoflex Its ibareli 500 ml 14,31,021-1 parti nolu olduğu belirtilen 104 bulgu nolu boş serum ambalajı.
167	Diğer	Örnek Tipi : Olay Yeri, Bulgu Uyarı Tipi : biyolojik incelemeden sonra parmak izi incelemesi isteniyor, Açıklama : 1 adet CYALUME ibareli olduğu belirtilen 105 bulgu nolu fosforlu ışık ambalajı
168	Diğer	Örnek Tipi : Olay Yeri, Bulgu Uyarı Tipi : biyolojik incelemeden sonra parmak izi incelemesi isteniyor, Açıklama : 1 adet CYALUME ibareli olduğu belirtilen 105-A bulgu nolu fosforlu ışık ambalajı
169	Diğer	Örnek Tipi : Olay Yeri, Bulgu Uyarı Tipi : biyolojik incelemeden sonra parmak izi incelemesi isteniyor, Açıklama : 1 adet CYALUME ibareli ve yırtık olduğu belirtilen 105-B bulgu nolu fosforlu ışık ambalajı.
170	Diğer	Örnek Tipi : Olay Yeri, Bulgu Uyarı Tipi : biyolojik incelemeden sonra parmak izi incelemesi isteniyor, Açıklama : 1 adet GPultra ibareli olduğu belirtilen 106 bulgu nolu kalem pili
171	Diğer	Örnek Tipi : Olay Yeri, Bulgu Uyarı Tipi : biyolojik incelemeden sonra parmak izi incelemesi isteniyor, Açıklama : 1 adet Duracell ibareli olduğu belirtilen 106-A bulgu nolu kalem pili
172	Diğer	Örnek Tipi : Olay Yeri, Bulgu Uyarı Tipi : biyolojik incelemeden sonra parmak izi incelemesi isteniyor, Açıklama : 1 adet Energizer ibareli olduğu belirtilen 106-B bulgu nolu kalem pili
173	Diğer	Örnek Tipi : Olay Yeri, Açıklama : 1 adet siyah renkli olduğu belirtilen 106-C bulgu nolu fener parçası
174	Diğer	Örnek Tipi : Olay Yeri, Açıklama : 1 adet kahverenkli deri olduğu belirtilen 106-D bulgu nolu kemer tokası
175	Diğer	Örnek Tipi : Olay Yeri, Açıklama : 2 adet krem renkli yuvarlak olduğu belirtilen 106-E bulgu nolu plastik parçalar (Detil listesi formunda laşik parçalar olduğu belirtilmiştir.)
176	Diğer	Örnek Tipi : Olay Yeri, Bulgu Uyarı Tipi : biyolojik incelemeden sonra parmak izi incelemesi isteniyor, Açıklama : bir adet üzerinde D69111 ibaresi ile başladığı 389294 sayılı ile birtliği belirtilen parçalanmış 107 bulgu nolu not kağıdı
177	Diğer	Örnek Tipi : Olay Yeri, Bulgu Uyarı Tipi : biyolojik incelemeden sonra parmak izi incelemesi isteniyor, Açıklama : 12 parçaya ayrılmış üzerinde askeri aların seviyen yazılı olduğu belirtilen 107-A bulgu nolu not kağıdı
178	Diğer	Örnek Tipi : Olay Yeri, Bulgu Uyarı Tipi : biyolojik incelemeden sonra parmak izi incelemesi isteniyor, Açıklama : 1 adet üzerinde ARCADIASPA ibaresi yazılı bayan resimli arkasında elektronik yazı bulunduğu belirtilen 108 bulgu nolu kart
179	Diğer	Örnek Tipi : Olay Yeri, Bulgu Uyarı Tipi : biyolojik incelemeden sonra parmak izi incelemesi isteniyor, Açıklama : 1 adet üzerinde ARCADIASPA ibaresi yazılı arkasında elektronik yazı bulunduğu belirtilen 108-A bulgu nolu kart

TESLİM ALAN  
331378

HAZURUN  
331378

TESLİM EDEN  
Mahmut KARABAĞAR  
MARMARİS İlçe Emniyet Müdürlüğü'ne görevli  
129697 sicil numaralı Polis Memuru

HAZURUN  
331378

TESLİM EDEN  
Deniz ÖZEL  
MARMARİS İlçe Emniyet Müdürlüğü'ne görevli  
247912 sicil numaralı Polis Memuru

HAZURUN  
350231

Sayı : 92639883-44386-(91638)-2016/01  
Konu : Bulguların İncelenmesi

27/07/2016

**İZMİR KRİMİNAL POLİS LABORATUVARI MÜDÜRLÜĞÜNE**

16.07.2016 günü saat 02:00 sıralarında İlçemiz Siteler Mah. Kenan Evren Bulvarı Turban Otel ve Casa De Maris Otel civarında meydana gelen "ANAYASAYI İHLAL , HÜKÜMETE KARŞI SUÇ İŞLEME ,SİLAHLI ÖRGÜT KURMA" olayı ile ilgili Muğla C.Başsavcılığı ve Marmaris C.Başsavcılığınca yürütülen soruşturma çerçevesinde 26.07.2016 günü İlçe Jandarma Komutanlığı ve İzmir 2. Jandarma Komando Tugayı Komutanlığına bağlı birliklerce Marmaris ilçesi İçmeler Mahallesi Sakızlı Tepe Mevkiinde yapılan arama tarama faaliyetleri sırasında bulunarak Müdürlüğümüz Olay Yeri İnceleme Grup Amirliğine teslim edilen bulgular tutanakta ve bulgu/delil listesinde belirtilerek 247912 sicil sayılı polis memuru Deniz ÖZEL ve 128897 sicil sayılı polis memuru Mahmut KARABACAK'a teslimen yazımız ekinde gönderilmiştir. Gönderilen bulgu ve deliller üzerinde ilgili birimlerinizce gerekli incelemelerin yapılarak, inceleme akabinde tüm bulguların, düzenlenen ekspertiz raporlarının Muğla Cumhuriyet Başsavcılığının yürüttüğü 2016/4413 sayılı soruşturma dosyasına eklenmek üzere gönderilmesini;

Arz ederim.



  
Ertan SARIKAYA  
İlçe Emniyet Müdürü  
2. Sınıf Emniyet Müdürü

**GÖNDERİLEN BULGULAR :**

- 1-Adli kolluk C.Savcısı görüşme tutanağı
- 2-Delil Teslim Tutanağı
- 3-Bulgu/Delil Listesi Formu
- 4- Bulgu/Delil Listesi Formunda belirtilen bulgular.

**İSTENİLEN ANALİZLER :**

1-Gönderilen bulgular üzerinde ekli bulgu delil listesinde belirtildiği şekilde balistik, biyolojik, ses data ve görüntü incelemelerinin yapılması, ayrıca parmak izi incelemesi için ilgili birimlere sevkinin yapılması.

27/07/2016 Büro Memuru :A.AYDEMİR   
27/07/2016 Büro Amiri :T.ÖZER   
27/07/2016 İlçe Emn.Md.Yrd. :A.OLGUN

## ADLI KOLLUK CUMHURİYET SAVCISI EK GÖRÜŞME TUTANAĞI

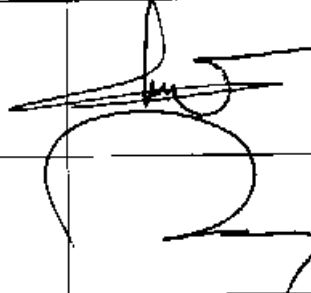
SUÇ ADI	ANAYASAYI İHLAL, HÜKÜMETE KARŞI SUÇ İŞLEME, TÜRKİYE CUMHURİYETİ HÜKÜMETİNE KARŞI SİLAHLI İSYAN, SİLAHLI ÖRGÜT KURMA	
ADLI KOLLUK BİRİMİ-CERAM NUMARASI	MUĞLA - MARMARİS - Marmaris Polis Merkezi Amirliği /2016/1500	
<p>15.07.2016 günü ülke genelinde meydana gelen Anayasayı İhlal Hükümete karşı suç işleme Türkiye Cumhuriyeti Hükümetine Karşı Silahlı İsyana -silahlı örgüt kurma olayı ile ilgili olarak Marmaris ilçesinde 16.07.2016 günü saat 02:00 sıralarında ;</p> <p>Sn.Cumhurbaşkanımız Recep Tayyip ERDOĞAN'ın olay tarihinde konakladığı ve daha sonra helikopterle ayrıldığı Sıtkılar Mah. Yazıcı Turban otelinde meydana gelen, darbeci şüpheli şahıslar ile emniyet güçleri arasında yaklaşık 3 saat silahlı çatışma meydana gelmiş,</p> <p>Çıkan çatışmalarda Marmaris İlçe Emniyet Müdürlüğü Asayiş Şube Müdürlüğümüzde görevli Polis Memuru Nedip Cengiz EKFER ve Cumhurbaşkanlığı Korumalarından Polis Memuru Mehmet ÇETİN, ŞEHİT olmuşlar, Marmaris İlçe Emniyet Müdürlüğünde görevli Çetin ŞAHAN, Mehmet ÖZMEN, Serdal DORU ve Cumhurbaşkanlığı Korumalarından Gökhan Serhat KARAKUŞ ile Hamza EROĞLU, hayati tehlike arz etmeyecek derecede yaralanmışlardır.</p> <p>Konu ile ilgili olarak tahkikat devam ettiği sırada 26.07.2016 günü saat 07.00 sıralarında İlçe Jandarma Komutanlığı ve İzmir 2.Jandarma Komando Tugayı Komutanlığına bağlı birliklerce Marmaris ilçesi İçmeler Mahallesi Sakızlı Tepe Mevkii'nde yapılan arama tarama faaliyetleri sırasında 26.07.2016 tarihli bulgu listesinde belirtilen materyaller araziye atılı olarak bulunmuş ve usulüne uygun olarak delil ambalajlarına konulmuştur. İlçe Emniyet Müdürlüğümüze teslim edilen bulgularla ilgili Marmaris C.Başsavcısı Mehmet DEMİREL'e bilgi verilmiş ve alınan ek talimatta;</p>		
<b>CUMHURİYET SAVCISI TARAFINDAN VERİLEN TALİMATLAR</b>		
<p>Muğla Cumhuriyet Başsavcılığının yürütmüş olduğu 2016/4413 Soruşturma ile Marmaris Cumhuriyet Başsavcılığınca yürütülen 2016/3382 Sayılı soruşturma çerçevesinde; Anayasayı İhlal Hükümete Karşı Suç İşleme, hükümete karşı silahlı isyan, Silahlı Örgüt Kurma olayı ile ilgili olarak yapılan tahkikat safhasında kolluk birimlerince toplanan ya da vatandaşlar tarafından toplanıp getirilerek soruşturma makamlarına teslim edilen, 2016/157 sayılı Olay Yeri İnceleme Raporu, ekleri ve tutanaklarda bulunan Bulgu/Delil Listesindeki tüm bulguların üzerinde İzmir Kriminal Polis Laboratuvar Müdürlüğüne gerekli inceleme ve analizlerin yapılması, birimde yapılamayan incelemelerin ise en yakın Laboratuvar Birimlerinde incelenmesi, İnceleme akabinde tüm bulguların, düzenlenen ekspertiz raporlarının ve diğer belgelerin Muğla Cumhuriyet Başsavcılığının yürüttüğü 2016/4413 sayılı soruşturma dosyasına eklenmek üzere hazırlanarak gönderilmesi.</p>		
TALİMATI ALAN VE FORMU DOLDURAN ADLI KOLLUK GÖREVLİSİNİN ADI-SOYADI-SİCİLİ, TARİHİ VE İMZASI	245181-TUNCAY ÖZER Komiser Yardımcısı 26/07/2016 08:00:00	
TALİMATI VEREN CUMHURİYET SAVCISININ ADI-SOYADI-SİCİLİ TARİHİ VE İMZASI	Mehmet DEMİREL Marmaris Cumhuriyet Başsavcısı	

## T U T A N A K

16/07/2016 günü saat:02.00 sıralarında Sn.Cumhurbaşkanımız Recep Tayyip ERDOĞAN'ın konakladığı ve daha sonra ayrıldığı Siteler Mahallesi, Grand Yazıcı Club Turban otelinde meydana gelen ANAYASAYI İHLAL, HÜKÜMETE KARŞI SUÇ İŞLEME, SİLAHLI ÖRGÜT KURMA olayı ile ilgili olarak, 26.07.2016 günü İlçe Jandarma Komutanlığı ve İzmir 2. Jandarma Komando Tugayı Komutanlığına bağlı birliklerce Marmaris ilçesi İçmeler Mahallesi Sakızlı Tepe Mevkiinde yapılan arama tarama faaliyetleri sırasında bulunarak Marmaris İlçe Emniyet Müdürlüğü Olay Yeri İnceleme Grup Amirliğine teslim edilen bulgular usulüne uygun olarak tasnif edilip muhafaza altına alınarak paketlenmiş ve bulguların İzmir KPL Müdürlüğünde incelenmesi için C.Başsavcılığının talimatları doğrultusunda Muğla Emniyet Müdürlüğü kuvvesinde kayıtlı 48 A 0214 resmi (üzerinde 48 A 4525 plaka takılı) plakalı araca İzmir KPL Müdürlüğüne gönderilmek üzere 27.07.2016 günü saat 10:45 de 2013 0039752 , 2013 0039703 ve 2013 0039702 sayılı plastik mühürlerle açılmayacak şekilde mühürlenmiştir.

İş bu tutanak tarafımızdan tanzimle altı birlikte imza altına alınmıştır. 27.07.2016 saat 11:00

Tuncay ÖZEL  
Kamiser Yrd.

Deniz ÖZEL  
Polis Memuru

Ayşe AYDEMİR  
Polis Memuru

16.07.2016 günü, saat: 02.00 sıralarında Sn. Cumhurbaşkanına Recep Tayyip ERDOĞAN'ın konakladığı ve daha sonra ayrıldığı Sitelere Mah. Yazıcı Türban otelinde meydana gelen; ANAYSAYI İHLAL, HÜKÜMETE KARŞI SUÇ İŞLEMİ VE SİLAHLI ÖRGÜT KURMA olayı ile ilgili olarak olay yerinden alınan ve Polis ekiplerince elde edilen delillerin üzerinde parmak izi incelemesi yapılmak üzere muhafaza altına alınmış, alınan deliller İzmir Emniyet Müdürlüğü Olay Yeri İnceleme Laboratuvar Büro Amirliğinde üzerinde parmak izi incelenmek üzere aşağıya tasnifi yapılmış,

- 1- Hamza EROĞLU'na ait cüzdan ve cüzdan içerisindeki zati evrakları
- 2- Metin YILMAZ'a ait cüzdan ve cüzdan içerisindeki zati evrakları,
- 3- Serhat KARAKUŞ'a ait cüzdan ve cüzdan içerisindeki zati evrakları,
- 4- Mustafa ÖSTÜNDAĞ'a ait cüzdan ve cüzdan içerisindeki zati evraklar,
- 4- 6 Adet muhtelif cep telefonu parçaları (İlçe Jandarma Komutanlığından teslim alınan)
- 6- 1 Adet MKE 9 mm X 19 Parabellum fişegi karton kutusu,
- 7- 1 Adet CBRN30 ibareli poşeti açılmış fakat kullanılmamış gaz maskesi (Dalaman Hava Limanı Şube Müdürlüğü görevlilerince teslim edilen,
- 8- 1 Adet Medisat serum iğnesi seti,
- 9- 1 Adet ambalajında elastik bandaj,
- 10- 1 Adet TSK'ya aittir ibareli şeffaf serum,
- 11- 2 Adet ambalajın sarğı bezi,
- 12- 1 Adet Energizer ibareli pil
- 13- 1 Adet üzerinde CYALUME LIGHT STICK ibaresi bulunan ambalaj,
- 14- 1 Adet yeşil renkli CYALUME LIGHT STICK ibareli ambalaj,
- 15- 1 Adet Fatma Ayhan Sezer başlayıp 68 ibaresi ile biten küçük kart kağıt, 8 adet beyaz renkli küçük kart kağıt, 1 adet 7 ekim cumartesi ile başlayıp evrakı belgelerle biten küçük kart kağıt,
- 16- 1 Adet antep fıstık ibareli ambalajlı gıda maddesi,
- 17- 1 Adet SCAPE CBRN 30 ibareli açılmamış kimyasal olaylarda kullanılmak için üretilmiş gaz maskesi,
- 18- 1 Adet siyah renkli sök tak gece görüş çantası ve 1 Adet kullanma el kitabı,
- 19- 1 Adet siyah renkli HERO 3 ibareli kamera üzerinde DATA incelemesi (içerisindeki görüntüler çözümünün ) yapılması,

Ayrıca 1'den 18'e kadar olan deliller parmak izi incelemesi istenilmiş, Laboratuvar Büro Amirliğinizce parmak izi incelemesinin yapılması için 40 38 kod nolu oto içerisindeki görevlilere teslim edilmiş olup;

İş bu tutanak tarafımızdan tanzim edilerek okuyup doğruluğu anlaşıldıktan sonra birlikte imza altına alınmıştır. 24.07.2016 saat: 17.50

TESLİM EDEN

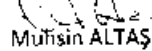
  
Muhsin ALTAŞ

Polis Memuru

HAZIRLAYAN

  
Nedim KARAKAŞ

Polis Memuru

TESLİM ALAN

  
İbrahim ULU

Polis Memuru